

# *Monitor AL1711*

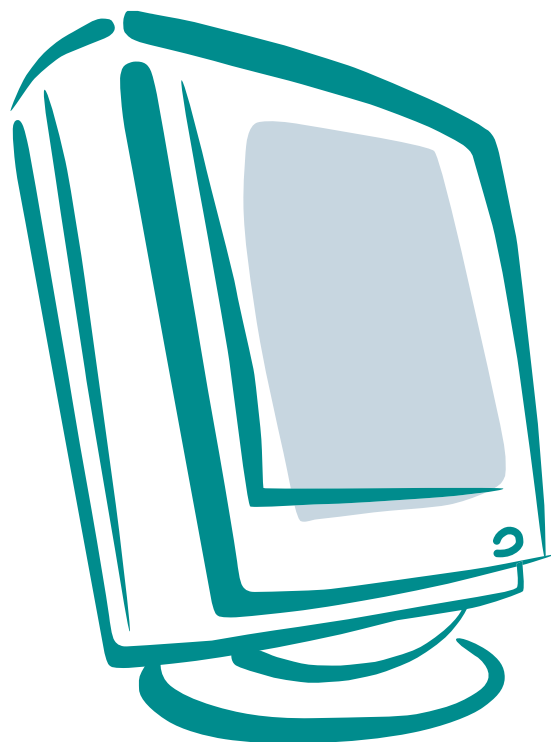

*Uživatelská příručka*

*acer*



# Obsah

PRO VAŠI BEZPEČNOST .....	1
BEZPEČNOSTNÍ UPOZORNĚNÍ .....	2
POZNÁMKY K LCD MONITORŮM .....	3
PŘED UVEDENÍM TOHOTO MONITORU DO PROVOZU .....	3
PŘEDNOSTI .....	3
SEZNAM POLOŽEK BALENÍ .....	3
POKYNY PRO INSTALACI .....	4
OVLÁDACÍ PRVKY A KONEKTORY .....	5
NASTAVENÍ ÚHLU NÁKLONU PRO SLEDOVÁNÍ DISPLEJE .....	6
POKYNY PRO OBSLUHU .....	7
VŠEOBECNÉ POKYNY .....	7
JAK NASTAVIT PARAMETR .....	9
NASTAVENÍ OBRAZU .....	9-11
PLUG & PLAY .....	12
TECHNICKÁ PODPORA (FAQ) .....	13-14
CHYBOVÉ ZPRÁVY A MOŽNÁ ŘEŠENÍ .....	15
PŘÍLOHA .....	16
TECHNICKÉ ÚDAJE .....	16-17
TABULKA REŽIMŮ .....	18
ZAPOJENÍ SIGNÁLŮ A PINŮ NA KONEKTORU .....	18



## PRO VAŠI BEZPEČNOST

Předtím, než uvedete monitor do provozu, si prosím důkladně přečtete celý tento návod k obsluze. Tento návod k obsluze byste si měli ponechat pro použití v budoucnu.

### **Prohlášení FCC o rádiovém rušení frekvencí Třídy B VAROVÁNÍ: (PRO MODELY CERTIFIKOVANÉ FCC)**

**POZNÁMKA:** Toto zařízení odpovídá omezením kladeným na digitální zařízení Třídy B v souladu s Částí 15 Pravidel FCC. Tato omezení jsou stanovena proto, aby byla poskytnuta přiměřená ochrana před škodlivým rušením, jestliže je zařízení provozováno v domácích podmínkách. Toto zařízení generuje, používá a může vyzařovat energii rádiových frekvencí a pokud není nainstalováno a používáno v souladu s návodem k obsluze, může způsobovat rušivou interferenci rádiových komunikací.

Není zde však žádná záruka, že se toto vyzařování nevyskytne při určité konkrétní instalaci. Pokud je toto zařízení zdrojem rušení, což lze prokázat vypnutím a opětovným zapnutím zařízení, je uživatel oprávněn v rámci omezení rušení provést několik následujících úprav:

1. Změnit nasměrování nebo orientaci přijímací antény.
2. Zvětšit vzdálenost mezi tímto přístrojem a přijímačem.
3. Zapojit toto zařízení do zásuvky ve zdi, zapojené do jiného obvodu, než ve kterém je zapojen rušený přijímač.
4. Obráťte se na svého prodejce nebo na zkušeného servisního technika - opraváře radiopřijímačů a televizorů, který vám poskytne radu a pomoc.

### **UPOZORNĚNÍ:**

1. Změny nebo úpravy, které nejsou výslovně schváleny stranou zodpovědnou za soulad, mohou zneplatnit právo uživatele na obsluhu tohoto zařízení.
2. Aby byly dodrženy limity vyzařování, musejí být používány stíněné kabely rozhraní a síťová šňůra (pokud jsou součástí zapojení).
3. Výrobce není zodpovědný za jakékoli rušení radiopřijímače nebo televizoru, které je způsobeno neautorizovanou úpravou tohoto zařízení. Tato odpovědnost je výhradně na uživateli, který musí toto rušení odstranit.

Jako partner programu ENERGY STAR® prohlašuje naše společnost, že tento výrobek splňuje požadavky předpisů ENERGY STAR® pro úsporu elektrické energie.

### **VAROVÁNÍ:**

Abyste předešli vzniku ohně nebo nebezpečí úrazu elektrickým proudem, nevystavujte tento přístroj dešti nebo vlhkosti.

Uvnitř monitoru je nebezpečné vysoké napětí. Neotevírejte skříňku přístroje. Veškerý servis svěťte výhradně autorizovanému servisnímu středisku.

## BEZPEČNOSTNÍ UPOZORNĚNÍ

- Nepoužívejte tento projektor v blízkosti vody - například poblíž vany, výlevky nebo podobně a rovněž ve vlhkých prostorech (sklepy, prádelny a podobně) nebo v blízkosti bazénu a podobně.
- Neumísťujte projektor na nestabilní vozík, stojan nebo stolek. Pokud dojde k pádu monitoru, může dojít ke zranění osob a závažnému poškození přístroje. Tento výrobek může být používán pouze s vozíkem nebo stojanem, který je doporučován výrobcem nebo prodáván s monitorem. Pokud budete monitor upevňovat na zeď nebo polici, použijte upevňovací soupravu schválenou výrobcem a při montáži dodržujte uvedené pokyny.
- Výřezy a otvory na zadní a spodní straně skříňky přístroje slouží k odvětrávání. Pro zajištění spolehlivého provozu monitoru a pro jeho ochranu před přehřátím je nezbytné, aby tyto otvory nebyly ničím zablokovány nebo zakryty. Neumísťujte monitor na postel, sofa, přikrývku nebo na podobný povrch. Neumísťujte monitor do blízkosti nebo nad radiátor nebo akumulární kamna. Neumísťujte monitor do knihovničky nebo skříňky, pokud není zajištěno jeho správné odvětrávání.
- Tento monitor může být napájen pouze napájecím zdrojem, který je uveden na výrobním štítku přístroje. Pokud si nejste jisti, jaké napájecí napětí máte ve své domácnosti, obraťte se na svého prodejce nebo místní elektrorozvodné závody.
- Tento monitor je vybaven tříkolikovou uzemněnou síťovou zástrčkou. Tuto vidlici možno zasunout z bezpečnostních důvodů pouze do uzemněné zásuvky ve zdi. Pokud vaše síťová zásuvka neumožňuje připojení této vidlice, obraťte se na elektrikáře, aby vám nainstaloval správnou zásuvku, nebo zařízení bezpečně uzemněte. Nepodceňujte význam uzemněné zástrčky síťové šňůry z hlediska bezpečnosti.
- Při bouřkách s blesky nebo pokud nebudete monitor dlouho používat, odpojte síťovou napájecí šňůru ze zásuvky ve zdi. Tak se předejde poškození monitoru v důsledku přepětových špiček (rázů) v napájecím napětí.
- Nepřetěžujte prodlužovací šňůry s několika zásuvkami a prodlužovací šňůry. Přetěžování může mít za následek vznik ohně nebo úraz elektrickým proudem.
- Do výřezu na skříňce monitoru nikdy nezasunujte žádné předměty. Mohlo by dojít ke zkratování součástek a obvodů, což by mohlo mít za následek vznik ohně nebo úrazu elektrickým proudem. Vyvarujte se politi monitoru jakoukoli kapalinou.
- Nepokoušejte se o servis tohoto monitoru svépomocí, protože otevření skříňky nebo demontáž krytů vede k obnažení míst o vysokém napětí nebo ke vzniku jiných nebezpečí. Veškerý servis svěřte autorizovanému servisnímu středisku.
- Pro zajištění uspokojivého provozu používejte tento monitor pouze s označením UL, které jsou vybaveny příslušně zkonfigurovanými zástrčkami na 100 - 240 V střídavých, minimálně 5 A.
- Zásuvka ve zdi by měla být nainstalována v blízkosti zařízení, přičemž by měla být snadno přístupná.

## POZNÁMKY K LCD MONITORŮM

Následující jevy se mohou objevit při práci s LCD monitorem, nelze je však považovat za závady.

### POZNÁMKY

- V důsledku přirozené podstaty fluorescenčního osvětlení může při zahájení provozu obrazovka mírně poblikávat. Vypněte síťový vypínač a pak jej opět zapněte, abyste se ujistili, zda se poblikávání ztratilo.
- V závislosti na vzorování plochy, kterou používáte, můžete zaznamenat určitou nerovnoměrnost jasu.
- Obrazovka LCD monitoru má 99,99% nebo více efektivních obrazových bodů. Zbývající počet může zahrnovat 0,01% nebo méně vadných obrazových bodů (to znamená například chybějící bod nebo bod, který neustále svítí).
- V důsledku přirozené podstaty LCD obrazovky může po přepnutí obrazu na jiný obraz zůstat na obrazovce zbytkové zobrazení předchozího obrazu (pokud je stejný obraz zobrazován řadu hodin). V takovém případě se obrazovka pozvolna obnoví do původního stavu po změně obrazu nebo po vypnutí síťovým vypínačem na několik hodin.

## PŘED UVEDENÍM DO PROVOZU

### PŘEDNOSTI

- Barevný LCD TFT monitor s úhlopříčkou 43,2 cm (17 palců)
- Jasně a čistě zobrazení pro operační systém Windows
- **Doporučené rozlišení: 1280 x 1024 bodů při 75 Hz**
- Soulad s EPA ENERGY STAR®
- Ergonomický design (schváleno podle TCO 99)
- Design úsporný z hlediska prostoru, kompaktní skříňka

### KONTROLA OBSAHU BALENÍ

**Balení by mělo obsahovat následující položky:**

1. Vlastní LCD monitor
2. Síťovou napájecí šňůru
3. Kabel s konektorem D-sub 15 pinů
4. Kabel Audio (pouze pro modely AL1711m)

## POKYNY PRO INSTALACI

### OTOČNÝ PODSTAVEC

Instalace



Demontáž



### SÍŤOVÁ NAPÁJECÍ ŠŤŮRA

#### Zdroj napájení:

1. Zkontrolujte, zda síťová napájecí šňůra odpovídá schválenému typu, vyžadovanému ve vaší oblasti.
2. Tento LCD monitor je vybaven externím univerzálním napájecím zdrojem, který umožňuje provoz při napětí buď v oblastech se střídavým napětím 100/120 V nebo 220/240 V (není vyžadováno žádné nastavování ze strany uživatele)
3. Zapojte síťovou šňůru do vstupu pro stejnosměrné napájení (DC) na LCD monitoru. Síťovou šňůru můžete zapojit buď do zásuvky ve zdi nebo do síťové zásuvky na svém počítači PC, v závislosti na typu síťové šňůry, dodané s vaším LCD monitorem.

#### POZNÁMKY

S tímto přístrojem musí být používána schválená síťová šňůra. Je třeba vzít do úvahy příslušné národní předpisy. Schválená síťová šňůra není lehčí, než běžná PVC (polyvinylchloridová) ohebná šňůra v souladu s normou IEC 60227 (podle popisu H05VV-F 3G 0,75 mm<sup>2</sup> nebo H05VVH2-F2 3G 0,75 mm<sup>2</sup>). Alternativně je možno použít ohebnou šňůru nebo šňůru ze syntetické pryže v souladu s normou IEC 60245 (podle popisu H05RR-F 3G 0,75 mm<sup>2</sup>).



## OVLÁDACÍ PRVKY A KONEKTORY

### ZAPOJENÍ KABELU

Před provedením následujícího postupu je třeba počítač nejprve vypnout.

- 1 Připojte jeden konec signálového kabelu 15-pinů D-Sub k zadní části monitoru a pak zapojte druhý konec tohoto kabelu k D-Sub portu počítače.
2. Připojte audio kabel mezi audio vstup monitoru a audio výstup počítače PC (zelený konektor).
3. Připojte síťovou šňůru monitoru do blízké síťové zásuvky. Poté zapojte druhý konec síťové šňůry do zástrčky na počítači.
4. Zapněte napájení svého LCD monitoru a počítače.

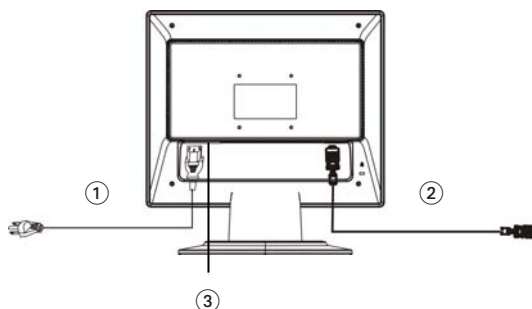

Obrázek 1 Propojovací kabely

①	Síťová napájecí šňůra	②	Signálový kabel
③	Kabel Audio (pouze pro model AL1711 m)		

## NASTAVENÍ ÚHLU NÁKLONU PRO SLEDOVÁNÍ DISPLEJE

- Pro optimální sledování obrazu je doporučeno dívat se na monitor zpřímá a pak nastavit úhel monitoru podle vašich vlastních preferencí.
- Podržte podstavec monitoru, aby se monitor při změně úhlu monitoru nepřevrátil.
- Úhel pohledu monitoru je možno nastavit v rozmezí od  $-5^{\circ}$  do  $15^{\circ}$ .

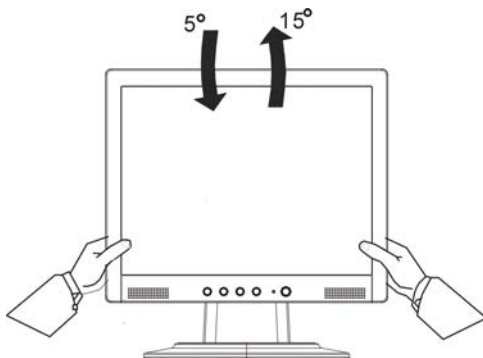

Obrázek 2

### POZNÁMKY

- Při změně úhlu pohledu monitoru se nedotýkejte LCD obrazovky. Mohlo by dojít k poškození nebo zničení obrazovky LCD.
- Při změně úhlu pohledu monitoru se zejména vyvarujte doteku obrazovky prsty nebo rukama.

# POKYNY PRO OBSLUHU

## VŠEOBECNÉ POKYNY

Stiskněte síťový vypínač, aby se monitor zapnul nebo vypnul. Další tlačítka ovládacích prvků jsou umístěna na čelním panelu monitoru (viz obrázek 3). Změnou těchto parametrů je možno obraz nastavit podle vašich osobních preferencí.

- Síťová napájecí šňůra by měla být připojena.
- Připojte video kabel z monitoru ke grafické kartě počítače.
- Stiskněte síťový vypínač, aby se monitor zapnul. Indikátor zapnutí napájení se rozsvítí.

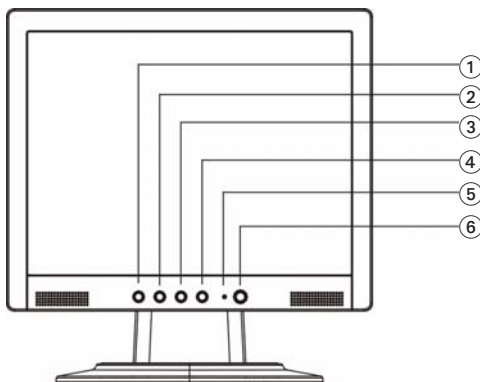

Obrázek 3 Tlačítko externího ovládání

## EXTERNÍ OVLÁDACÍ PRVKY

①	Tlačítko funkce Auto Adjust (automatické nastavení) / Exit (opuštění nabídky)	④	MENU/ENTER
②	</ Změna parametru	⑤	Dioda LED
③	>/ Změna parametru	⑥	⏻ Síťový vypínač (Power)

## OVĽADACÍ PRVKY NA ČELNÍM PANELU

- **⏻/Tlačítko zapnutí napájení (Power):**  
Stisknete toto tlačítko pro zapnutí nebo vypnutí monitoru a pro zobrazení stavu monitoru.
- **Indikátor zapnutí:**  
Zelená - Režim zapnutého napájení.  
Oranžová - Režim úspory energie
- **MENU / ENTER :**  
Aktivuje nabídku na obrazovce (OSD), pokud je tato nabídka OSD vypnuta (OFF) nebo aktivuje/deaktivuje funkce nastavení, pokud je nabídka OSD zapnuta (ON) nebo slouží k opuštění nabídky OSD, pokud je v režimu nastavení hlasitosti (Volume Adjust).
- **</ Změna parametru:**  
Aktivuje navigaci jednotlivými ikonami (pokud je nabídka OSD zapnuta - ON) nebo pro nastavení funkce, pokud je tato funkce aktivována.
- **>/ Změna parametru:**  
Aktivuje navigaci jednotlivými ikonami (pokud je nabídka OSD zapnuta - ON), nebo pro nastavení funkce, pokud je tato funkce aktivována.
- **Tlačítko Auto Adjust (automatické nastavení) / Exit (opuštění):**
  1. Pokud je nabídka OSD v aktivním stavu, funguje toto tlačítko jako funkce opuštění nabídky OSD (EXIT OSD).
  2. Pokud je nabídka OSD v neaktivním stavu, stisknete toto tlačítko na 2 sekundy, aby se aktivovala funkce automatické nastavení (Auto Adjustment).  
Funkce automatické nastavení (Auto Adjustment) se používá pro nastavení horizontální polohy obrazu (HPos), vertikální polohy obrazu (VPos), hodin synchronizace (Clock) a zaostření (Focus).

## POZNÁMKY

- Neinstalujte tento monitor do blízkosti zdrojů tepla, jako jsou radiátory nebo vzduchové kanály nebo na místo, které je vystaveno přímému slunečnímu záření nebo nadměrnému množství prachu nebo mechanickým vibracím nebo nárazům.
- Uchovejte si originální krabici a obalový materiál, protože se vám může hodit, když budete chtít monitor někam převážet.
- Pro zajištění maximální ochrany při přepravě zabalte monitor zpět do původního obalového materiálu tak, jak byl zabalen z továrny.
- Aby monitor vypadal stále jako nový, čistěte ho pravidelně měkkým hadříkem. Ulpělé nečistoty očistěte hadříkem slabě navlhčeným v roztoku jemného čisticího prostředku. Nikdy pro čištění nepoužívejte silná rozpouštědla, jako je například ředidlo, benzín nebo abrazivní čisticí prostředky, protože by mohlo dojít k poškození skřínky přístroje. Před čištěním monitoru jej vždy z bezpečnostních důvodů odpojte ze síťové zásuvky.

## JAK NASTAVIT PARAMETR









1. Stiskněte tlačítko MENU pro vyvolání okénka nabídky na obrazovce (OSD).
2. Stiskněte tlačítko < nebo > pro volbu požadované funkce.
3. Stiskněte tlačítko MENU pro volbu funkce, kterou chcete nastavit.
4. Stiskněte tlačítko < nebo > pro změnu nastavené hodnoty aktuálně vybrané funkce.
5. Pro opuštění nabídky a uložení hodnoty zvolte funkci Exit. Budete-li chtít nastavovat jakékoli další funkce, zopakujte kroky 2-4.





## NASTAVENÍ OBRAZU

Popis indikátorů (diod LED) pro ovládání funkcí

Ikona hlavní nabídky (Main Menu)	Ikona vnoř. nabídky (Sub Menu)	Položka vnořené nabídky	Popis
		Contrast (kontrast)	Nastavení kontrastu mezi světlými částmi a tmavými obrazy na obrazovce.
		Brightness (jas)	Nastavení jasu pozadí obrazu na obrazovce.
		Focus (zaostření)	Nastavení ostrosti obrazu.
		Clock (hodiny synchronizace)	Nastavení hodin synchronizace obrazu.
		H. Position (horizon. poloha)	Nastavení horizontální polohy obrazu.
		V. Position (vertikální poloha)	Nastavení vertikální polohy obrazu.

		Warm (teplý obraz)	Nastavení barevné teploty na teplou bílou.
		Cool (studený obraz)	Nastavení barevné teploty na studenou bílou.
		User / Red (uživatel. / červená)	Nastavení intenzity červené/zelené/modré barvy.
		User / Green (uživatel. / zelená)	
	User/Blue (uživatel. / modrá)		
	NV	English (Angličtina)	Vícejazyčná volba.
	NV	Tradiční čínština	
	NV	Deutsch (Němčina)	
	Nemá význam	Français (Francouzština)	
	Nemá význam	Espanol (Španělština)	
	NV	Italiano (Italština)	
	Nemá význam	Zjednodušená čínština	
	Nemá význam	Japanese (Japonština)	
		H. Position (horizont. poloha)	Nastavení umístění/polohy nabídky na obrazovce (OSD) v horizontálním směru.
		V. Position (vertikální poloha)	Nastavení umístění/polohy nabídky na obrazovce (OSD) ve vertikálním směru.
		OSD Timeout (doba zobrazení nabídky OSD na obrazovce)	Nastavení doby zobrazení nabídky OSD na obrazovce.

		Auto Config (automatická konfigurace)	Automatické nastavení H/V polohy obrazu, zaostření (Focus) a hodin synchronizace (Clock) obrazu.
		Information (informace)	Zobrazuje se rozlišení, H/V frekvence a vstupní port aktuálního vstupního režimu.
		Reset	Vymazání všech starých parametrů automatické konfigurace a nastavení barevné teploty na hodnotu Cool (studená).
		Exit (ukončení)	Uložení uživatelských nastavení - nabídka na obrazovce (OSD) zmizí.

## JAK OPTIMALIZOVAT FUNKCI PLUG AND PLAY V REŽIMU DOS

### REŽIM PLUG & PLAY

#### Režim Plug & Play DDC1/2B

Tento monitor disponuje možnostmi VESA DDC1/2B v souladu s normou VESA DDC. To umožňuje monitoru, aby informoval systém o své identitě, v závislosti na úrovni použité DDC a komunikoval i s dalšími informacemi týkajícími se svých zobrazovacích schopností. Komunikační kanál je nadefinován ve dvou úrovních, DDC1 a DDC2B.

Úroveň DDC1 představuje jednosměrný datový kanál z displeje do počítače, který nepřetržitě přenáší informace EDID. DDC2B představuje obousměrný datový kanál, založený na protokolu I2C. Zařízení si může vyžádat informace EDID přes kanál DDC2B.

#### **TENTO MONITOR SE BUDE JEVIT JAKO NEFUNKČNÍ, POKUD NA JEHO VSTUPU NEBUDE ŽÁDNÝ VIDEO SIGNÁL. ABY TENTO MONITOR SPRÁVNĚ PRACOVAL, MUSÍ BÝT NA JEHO VSTUPU VIDEO SIGNÁL.**

Tento monitor splňuje normy pro "zelený" monitor, stanovené organizací Video Electronics Standards Association (VESA) a/nebo agenturou United States Environmental Protection Agency (EPA) a společností The Swedish Confederation Employees (NUTEK). Tato funkce je navržena proto, aby se šetřila elektrická energie snížením spotřeby energie, pokud není na vstupu přítomen žádný video signál.

Pokud není na vstupu monitoru přítomen žádný video signál, a to ani po uplynutí časového intervalu, monitor se automaticky vypne. Tímto způsobem se redukuje spotřeba vnitřního napájecího zdroje. Po obnovení vstupního video signálu se obnoví úplné napájení a obraz na displeji se automaticky zaktualizuje. Tato funkce je podobná funkci spořič obrazovky "Screen Saver" s tím rozdílem, že displej je v prvním případě úplně vypnutý. Displej se obnoví po stisknutí klávesy na klávesnici nebo klepnutím tlačítkem myši.

#### **POUŽÍVÁNÍ SPRÁVNĚ SÍTOVÉ NAPÁJECÍ ŠŇŮRY:**

Příložená síťová napájecí šňůra pro oblast Severní Ameriky je typu NEMA 5-15 podle seznamu UL a označená značkou CSA. Hodnota napětí pro tuto síťovou šňůru je 125 V střídavých.

Tato šňůra je určena pro připojení k síťové zásuvce osobního počítače. Používejte prosím soupravu síťové napájecí šňůry s minimálním číslem 18 AWG, typ SJT nebo SVT (ohebná, se třemi vodiči). Jeden její konec je zakončen uzemněnou zásuvkou s kolkou s hodnotou 10 A, pro napětí 250 V, CEE-22.

Druhý konec je zakončen nalisovanou zástrčkou s hodnotou 10 A, pro napětí 250 V, se zástrčkou s otvory podle normy CEE-22.

Mějte prosím na paměti, že v evropských zemích je pro napájecí zdroj třeba používat schválenou síťovou šňůru podle normy VDE 0602, 0625, 0821.



## TECHNICKÁ PODPORA (FAQ)

Problém a Otázka	Možné řešení
Indikační dioda LED zapnutí napájení nesvítí.	<ul style="list-style-type: none"> <li>• Zkontrolujte, zda je síťový vypínač v poloze zapnuto (ON).</li> <li>• Síťová napájecí šňůra by měla být připojena.</li> </ul>
Žádná funkce Plug & Play.	<ul style="list-style-type: none"> <li>• Provéřte, zda je váš počítačový systém kompatibilní s funkcí Plug &amp; Play.</li> <li>• Provéřte, zda je grafická karta počítače kompatibilní s funkcí Plug &amp; Play.</li> <li>• Zkontrolujte, zda nejsou ohnuté piny v zástrčce D-Sub (15 pinů).</li> </ul>
Obraz je nejasný.	<ul style="list-style-type: none"> <li>• Nastavte ovládací prvky jasů (Brightness) a kontrastu (Contrast).</li> </ul>
Obraz je neklidný nebo je v obraze patrné vlnivé vzorování.	<ul style="list-style-type: none"> <li>• Přesuňte od monitoru do větší vzdálenosti elektrické spotřebiče, které mohou způsobovat rušení.</li> </ul>
Indikátor napájení (dioda LED) svítí (oranžová), chybí však obraz.	<ul style="list-style-type: none"> <li>• Síťový vypínač počítače musí být v poloze "zapnuto" (ON).</li> <li>• Grafická karta (video adaptér) počítače musí být úplně a správně zasunuta do příslušného slotu na počítači.</li> <li>• Provéřte, zda je video kabel monitoru správně připojen k počítači.</li> <li>• Prohlédněte video kabel monitoru, a zkontrolujte, zda nejsou ohnuty žádné piny.</li> <li>• Provéřte, zda počítač pracuje - stiskněte na klávesnici klávesu CAPS LOCK a sledujte diodu LED CAPS LOCK. Tato dioda LED by se měla po stisknutí klávesy CAPS LOCK buď rozsvítit nebo zhasnout.</li> </ul>
Chybí některá ze základních barev (ČERVENÁ, ZELENÁ nebo MODRÁ).	<ul style="list-style-type: none"> <li>• Prohlédněte video kabel monitoru a ujistěte se, že nejsou ohnuty žádné piny.</li> </ul>

Problém a Otázka	Možné řešení
Obraz na obrazovce nemá správnou velikost nebo není správně vystředěn.	<ul style="list-style-type: none"> <li>Nastavte frekvenci obrazových bodů (CLOCK) a zaostření (FOCUS) nebo stiskněte "horkou klávesu" (AUTO).</li> </ul>
V obraze jsou barevné poruchy (bílá barva nevypadá jako bílá).	<ul style="list-style-type: none"> <li>Nastavte barvu RGB nebo zvolte barevnou teplotu.</li> </ul>
Horizontální nebo vertikální rušení na obrazovce.	<ul style="list-style-type: none"> <li>Použijte režim pro ukončení OS Windows. Nastavte frekvenci obrazových bodů (CLOCK) a zaostření (FOCUS) nebo stiskněte "horkou klávesu" (AUTO).</li> </ul>

Parametr CLOCK (frekvence obrazových bodů) řídí počet obrazových bodů nasnímaných jedním horizontálním pohybem. Pokud není frekvence správná, budou se na obrazovce zobrazovat svislé proužky a obraz nebude mít správnou šířku.

Parametr FOCUS nastavuje signál fáze hodin obrazových bodů. Při špatném nastavení fáze se bude v obraze projevovat horizontální rušení (při světlém obraze).

Pro nastavení parametrů FOCUS a CLOCK použijte "bodový vzor" nebo vzor režimu vypínání OS Windows.

## CHYBOVÉ ZPRÁVY A MOŽNÁ ŘEŠENÍ

### **CABLE NOT CONNECTED - KABEL NENÍ ZAPOJEN:**

1. Zkontrolujte, zda je signálový kabel správně připojen, a pokud je konektor uvolněný, utáhněte šroubky na konektoru.
2. Prověřte, zda nejsou poškozeny piny konektoru signálového kabelu.

### **INPUT NOT SUPPORT - VSTUP NENÍ PODPOROVÁN:**

Váš počítač je nastaven do nevhodného zobrazovacího režimu - nastavte počítač do zobrazovacího režimu uvedeného v tabulce (viz stránka 18).

## PŘÍLOHA

## TECHNICKÉ ÚDAJE

LCD Panel	Zobrazovací systém	Barevný monitor TFT LCD
	Velikost	43,2 cm (17 palců)
	Rozteč obraz. bodů	0,264 mm (H) x 0,264 mm (V)
	Jas	260 cd/m <sup>2</sup> (typicky)
	Kontrast	450:1 (typicky)
	Úhel pohledu	140° (H) 140° (V)
	Doba odezvy	16 ms
Vstup	Video	RGB analogové rozhraní
	H-Frekvence	30 kHz - 83 kHz
	V-Frekvence	55 - 75 Hz
Zobrazované barvy		16,2 miliónu barev
Hodiny synchronizace		135 MHz
Maximální rozlišení		1280 x 1024 bodů při 75 Hz
Režim Plug & Play		VESA DDC1/2BTM
EPA ENERGY	Režim ON (zapnuto)	≤ 45 W
STAR®	Režim OFF (vypnuto)	≤ 3 W
Vstupní konektor		Konektor D-sub 15 pinů
Vstup video signálu		Analogový: 0,7 Vp-p (standardní), 75 Ohmů, kladný
Maximální velikost obrazovky		Horizontální: 337,92 mm Vertikální: 270,34 mm
Zdroj napájení		100-264 V střídavých, 47-63 Hz
Provozní podmínky		Provozní teplota: 0° až 40°C Skladovací teplota: -20° až 60°C Provozní vlhkost: 10% až 85%
Rozměry		377 (Š) × 393 (V) × 160 (H) mm
Hmotnost (čistá):		4,2 kg přístroj (čistá hmotnost)

Externí ovládací prvky:	Vypínač	<ul style="list-style-type: none"> <li>• Tlačítko Auto Adjust</li> <li>• &lt;/ Změna parametru</li> <li>• &gt;/ Změna parametru</li> <li>• Tlačítko zapnutí napájení (Power)</li> <li>• MENU (nabídka) / Exit (opuštění)</li> </ul>
Funkce		<ul style="list-style-type: none"> <li>• Contrast (kontrast)</li> <li>• Brightness (jas)</li> <li>• Focus (zaostření)</li> <li>• Clock (hodiny synchronizace)</li> <li>• H.Position (horizontální poloha obrazu)</li> <li>• V.Position (vertikální poloha obrazu)</li> <li>• Language (jazyk)</li> <li>• Auto configuration (automatická konfigurace)</li> <li>• (Warm) (teplé zobrazení)</li> <li>• (Cool) (studené zobrazení)</li> <li>• RGB Color temperature (barevná teplota)</li> <li>• Reset (vynulování)</li> <li>• OSD position, timeout (poloha, doba nabídky na obrazovce)</li> <li>• Display information (informace na displeji)</li> <li>• Exit (ukončení)</li> </ul>
Spotřeba (maximálně)	45 W	
Soulad s předpisy	CUL, FCC, VCCI, CCC, MPR II, CE, TÜV/GS, TCO 99, ISO13406-02	

**Přednastavené zobrazovací režimy**

NORMA		ROZLIŠENÍ	HORIZONTÁLNÍ FREKVENCE (KHZ)	VERTIKÁLNÍ FREKVENCE (HZ)
VESA	VGA	640 × 480	31 469	59 940
		640 × 480	37 500	75 000
		800 × 600	37 879	60 317
		800 × 600	46 875	75 000
	XGA	1024 × 768	48 363	60 004
		1024 × 768	56 476	70 069
		1024 × 768	60 023	75 029
	SXGA	1280 × 1024	64 000	60 000
1280 × 1024		80 000	75 000	
IBM	DOS	720 × 400	31 469	70 087
MAC	XGA	1024 × 768	48 780	60 001
		1024 × 768	60 241	74 927

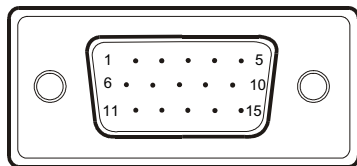
**ZAPOJENÍ SIGNÁLŮ A PINŮ NA KONEKTORU**

Signálový kabel pro barevný displej s 15 piny

ČÍSLO PINU	POPIS	ČÍSLO PINU	POPIS
1.	Červená	9.	+5V
2.	Zelená	10.	Logika-uzemnění
3.	Modrá	11.	Uzemnění monitoru
4.	Uzemnění monitoru	12.	DDC-Sériová data
5.	DDC-návrat	13.	H-Sync (horizontální synchronizace)
6.	Červená-uzemnění	14.	V-Sync (vertikální synchronizace)
7.	Zelená-uzemnění	15.	DDC-Sériové hodiny
8.	Modrá-uzemnění		



*acer*