

TARTALOM

BIZTONSÁGI SZABÁLYOZÁSOK -----	1
BIZTONSÁGI ÓVINTÉZKEDÉSEK -----	2
LCD MONITOROKRA VONATKOZÓ KÜLÖN MEGJEGYZÉSEK —	3
MIELŐTT ÜZEMBE HELYEZI A MONITORT -----	3
JELLEMZŐK -----	3
A CSOMAG TARTALMA -----	3
ÖSSZEÁLLÍTÁSI UTASÍTÁSOK -----	4
VEZÉRLŐK ÉS CSATLAKOZÓK -----	5
A LÁTHATÓSÁGI SZÖG BEÁLLÍTÁSA -----	6
MŰKÖDTETÉSRE VONATKOZÓ UTASÍTÁSOK -----	7
ÁLTALÁNOS UTASÍTÁSOK -----	7
BEÁLLÍTÁSOK ELVÉGZÉSE -----	9
A KÉP BEÁLLÍTÁSA -----	9-10
PLUG AND PLAY -----	11
TECHNIKAI TÁMOGATÁS (GYAKORI KÉRDÉSEK) -----	12-13
HIBAÜZENET & LEHETSÉGES MEGOLDÁS -----	14
FÜGGELÉK -----	15
SPECIFIKÁCIÓK -----	15-16
ELŐRE DEFINIÁLT KÉPERNYŐ MÓDOK -----	17
CSATLAKOZÓ LÁBKIOSZTÁS -----	17

A monitor beüzemelése előtt kérjük olvassa el alaposan ezt a kézikönyvet.
A kézikönyvet kérjük tartsa meg.

FCC B Osztályú Rádió Frekvencia Interferencia Közlemény FIGYELEM: (FCC TANÚSÍTVÁNYÚ MODELLEKHEZ)

MEGJEGYZÉS: Ez a készülék a tesztelés során bebizonyította, hogy az FCC Szabályzat 15. pontja értelmében B osztályú digitális eszköznek felel meg. Ezek a határok úgy vannak megtervezve, hogy megfelelő védelmet nyújtsanak a káros interferenciákkal szemben lakossági telepítés esetén. Ez a készülék generál, használ és sugározhat rádió frekvenciás energiát és ha nem az utasításoknak megfelelő a telepítése és a használata, akkor káros interferenciát okozhat a rádió kommunikációban. Azonban nincs garancia arra, hogy interferencia nem fog előfordulni egy adott telepítés esetén. Ha a készülék mégis káros interferenciát okoz a rádió vagy a televízió műsorok vételében, ami kideríthető a készülék ki- és bekapcsolásával, akkor próbálja ki a következő lépések valamelyikét, hogy kijavítsa az interferenciát: :

1. Helyezze át, vagy irányítsa más irányba a vevő antennát.
2. Növelje a távolságot a berendezés és a vevőkészülék között.
3. Csatlakoztassa a készüléket egy másik áramkörön lévő csatlakozóhoz, mint ahova a vevőkészülék van csatlakoztatva.
4. Forduljon segítségért a berendezést árusító céghez vagy egy tapasztalt rádió/televízió szerelőhöz.

KÖZLEMÉNY:

1. A felelős szerv egyértelmű jóváhagyása nélkül végrehajtott változtatások vagy módosítások érvényteleníthetik a felhasználó jogosultságát a készülék működtetésére.
2. Amennyiben használ, kérjük árnyékolt interfész kábeleket és tápkábelt használjon a kisugárzási határok betartása érdekében.
3. A gyártó nem vállal felelősséget semmilyen, a berendezésen jogosulatlanul végrehajtott módosítások hatására bekövetkezett, rádió vagy TV interferenciáért. Az ilyen típusú interferencia megszüntetése a felhasználó felelőssége.

Mint ENERGY STAR® Partner, cégünk megállapítja, hogy ez a termék megfelel az ENERGY STAR® energiateljesítmény követelményeknek.

FIGYELMEZTETÉS:

Tűz és áramütés veszélyének elkerülése érdekében vigyázzon, hogy a monitor ne érhesse eső, vagy nedvesség. A monitor belsejében veszélyesen magas feszültség uralkodik. Ne nyissa fel a monitorházat. Bízva a javításokat szakképzett szerelőre.

BIZTONSÁGI ÓVINTÉZKEDÉSEK

- Ne használja a monitort víz közelében, pl. fürdőkád, mosdó, konyhai mosogató, mosóteknő, úszómedence közelében vagy nedves helyiségben.
- Ne helyezze a monitort instabil görgős szekrényre, állványra, vagy asztalra. Ha a monitor leesik, megsérthet valakit és a készülék is súlyosan megsérülhet. Csak a gyártó által javasolt, vagy a monitorhoz adott állványt, vagy gurulós szekrényt használjon. Ha a monitort falra, vagy polcra szereli, használjon a gyártó által jóváhagyott rögzítő készletet és kövesse az abban megadott utasításokat.
- A nyílások és lyukak a készülékház hátán és alján a szellőzést szolgálják. A monitor megfelelő működése és a túlmelegedés megelőzése érdekében ezeket a nyílásokat nem szabad lezárni vagy elfedni. Ne tegye a monitort ágyra, kanapére, szőnyegre, vagy hasonló felületre. Ezt a terméket soha nem szabad radiátorra, hőforrásra vagy ezek közelébe helyezni. Ne tegye a monitort könyvszekrényre, vagy üveges szekrénybe, ha a megfelelő szellőzés nincs biztosítva.
- A monitort csak a jelölő címkén megadott típusú feszültségről működtesse. Ha nem biztos a rendelkezésre álló feszültség típusában, forduljon a forgalmazóhoz vagy a helyi áramszolgáltatóhoz.
- A monitorhoz egy 3-ágú földelt csatlakozódugó tartozik, egy olyan csatlakozódugó, amelynek van egy harmadik (földelő) lába. Ez a csatlakozódugó biztonsági okokból csak földelt tápfeszültség aljzatba illeszthető. Ha nem illeszthető 3-ágú dugó az aljzatba, villanyszerelő cserélje ki az aljzatot megfelelőre, vagy földelje le biztonságosan a készüléket. Ne szüntesse meg a földelt csatlakozódugó biztonsági funkcióját.
- Húzza ki a csatlakozódugót a konnektorból, ha villámlással járó vihart érzel, illetve amikor hosszabb ideig nem használja a monitort. Így megvédheti a monitort a veszélyes túlfeszültség okozta károsodástól.
- Ne terhelje túl az elosztókat és a hosszabbítókat. A túlterhelés tüzet, vagy áramütést okozhat.
- Soha ne dugjon semmilyen tárgyat a készülék házának nyílásába, mert rövidre zárhat alkatrészeket, ami áramütést vagy tüzet okozhat. Soha ne öntsön folyadékot a monitorra.
- Ne próbálja meg saját maga szerelni a készüléket, mivel a védőborítás felnyitása vagy eltávolítása esetén veszélyes feszültségpontokat érinthet, vagy egyéb veszélyeknek teheti ki magát. Bízson minden javítást szerviz szakemberre.
- A megfelelő működés érdekében a monitort csak UL listán szereplő számítógéppel használja, amely megfelelően konfigurált dugaljzattal rendelkezik. Megjelölés: 100 - 240V AC, Min. 3.5A.
- A fali konnektor legyen a készülék közelében, és legyen könnyen elérhető.

LCD MONITOROKRA VONATKOZÓ KÜLÖN MEGJEGYZÉSEK

Az alábbi jelek LCD monitor esetén normálisak, és nem jelentenek problémát.

MEGJEGYZÉSEK

- A fénycső természetéből adódóan, a képernyő kezdetben vibrálhat. Kapcsolja ki a monitort, majd kapcsolja be ismét, hogy megszűnjön a vibrálás.
- Előfordulhat, hogy nem teljesen kiegyenlített a képernyőn megjelenő kép a munkaasztalon használt háttérkép függvényében.
- Az LCD képernyőn a képpontok 99.99%-ban vagy ennél magasabb arányban hibátlanok. Mindig előfordulhatnak, max. 0.01%-ban hiányzó, vagy fényes (fekete, vagy fehér) képpontok.
- Az LCD képernyő tulajdonsága, hogy képváltás után egy utókép maradhat az előző képernyőből, ha több órán keresztül ugyanaz a kép szerepelt a képernyőn. Ebben az esetben a képernyő lassan áll helyre a képváltás hatására, vagy ha több órára kikapcsoljuk a monitort.

MIELŐTT ÜZEMBE HELYEZI A MONITORT

JELLEMZŐK

- 43.2cm(17") TFT Színes LCD Monitor
- Kristálytisza képernyő a Windows-hoz
- **Javasolt felbontás: 1280 X 1024 @60Hz**
- EPA ENERGY STAR®
- Ergonómikus tervezés (TCO'99 tanúsítvány)
- Helytakarékos, kompakt tervezés

A CSOMAG TARTALMA

A termékcsomagban a következő egységek találhatók:

1. LCD Monitor
2. Felhasználói kézikönyv
3. Tápkábel
4. 15-tűs D-Sub kábel
5. Audio kábel (Csak Audio-val felszerelt modelleknél)

ÖSSZESZERELÉSI ÚTMUTATÓ

FORGÓ TALP

Összeszerelés



Szétszerelés



TÁPKÁBEL

Áramforrás:

1. Ellenőrizze, hogy a helyi szabványnak megfelelő tápkábelt használ-e.
2. Az LCD monitor tartozéka egy külső univerzális tápegység, amivel a monitor 100/120V AC és 220/240V AC feszültségről is működtethető (A felhasználónak ehhez nem kell semmilyen beállítást eszközölnie.)
3. Csatlakoztassa a váltóáramú (AC) tápkábelt az LCD monitor külső hálózati tápegységének bemeneti csatlakozójába. A váltóáramú tápkábel csatlakozódugóját bedughatja egy fali konnektorba, vagy a PC váltóáramú konnektorába, attól függően, hogy az LCD monitor milyen tápkábelt támogat.

MEGJEGYZÉS

Ehhez a készülékhez kizárólag hitelesített tápkábelt használjon, ami megfelel a vonatkozó helyi szabványoknak.
A használni kívánt szabványos tápkábel nem lehet könnyebb, mint az IEC 60227 (Megnevezés: H05VV-F 3G 0.75mm² vagy H05VVH2-F2 3G 0.75mm²) szerinti hagyományos hajlékony PVC kábel. Használhat még IEC 60245 (Megnevezés:H05RR-F 3G 0.75mm²) szintetikus anyagból készült hajlékony kábelt is.

VEZÉRLŐK ÉS CSATLAKOZÓK

KÁBELEK CSATLAKOZTATÁSA

A jelkábel csatlakoztatása: Csatlakoztassa a 15-lábú VGA kábel egyik végét a monitor hátoldalán található csatlakozóba, a másik végét pedig a computer D-Sub csatlakozójába.

Az audio kábel csatlakoztatása: (Csak Audio modell esetén) Csatlakoztassa az audio kábelt a monitor audio bemenetéhez és a PC audio kimenetéhez (zöld csatlakozó).

Az audio kábel csatlakoztatása: Dugja be a monitor tápkábelét egy közeli konnektorba.

A tápkábel másik végét pedig a PC csatlakozóba.

FIGYELEM: Ha a váltóáramú kimenet nem földelt, használja a megfelelő földelő elosztót (külön beszerzendő).

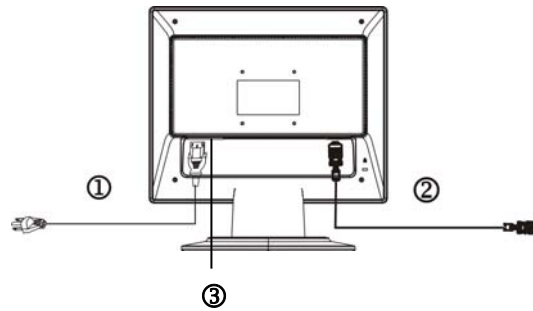

1. ábra Kábelek csatlakoztatása

1.	Tápkábel	2.	Jelkábel
3.	Audio kábel (Csak Audio-val felszerelt modell esetén)		

A LÁTHATÓSÁGI SZÖG BEÁLLÍTÁSA

- Az optimális láthatóság érdekében javasoljuk, hogy nézzen a monitor teljes felületére, majd állítsa a monitort a saját igényeinek megfelelő szögbe.
- Tartsa meg a monitor talpat, hogy a monitor szögének állítása közben ne döntse fel a monitort.
- A monitor láthatósági szög -5° -tól 15° -ig állítható.

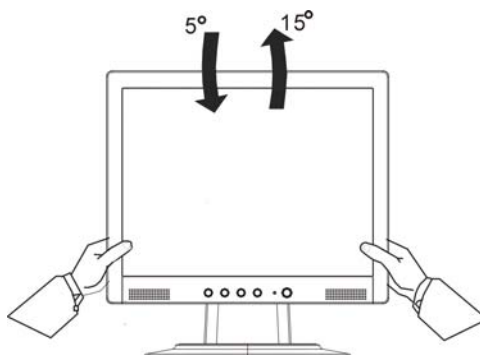

2. ábra

MEGJEGYZÉS

- Ne érintse meg az LCD képernyőt, amikor a láthatósági szöveget állítja. A képernyő megsérülhet, vagy betörhet.
- A szög beállításakor nagy odafigyelésre van szükség, nehogy becsípjé valamelyik ujját, vagy a kezét.

MŰKÖDTETÉSRE VONATKOZÓ UTASÍTÁSOK

ÁLTALÁNOS UTASÍTÁSOK

Nyomja meg a tápkapcsolót a monitor be-, és kikapcsolásához. A többi vezérlő gomb a monitor előlapján található (3. ábra szerint). Ezek segítségével a képet saját igényeinek megfelelően állíthatja be.

- A tápkábel legyen csatlakoztatva.
- Csatlakoztassa a videó kábelt a monitortól a videó kártyához.
- A tápkapcsoló gombbal kapcsolja be a monitort. Az energiaállapot kijelző LED kigyullad.

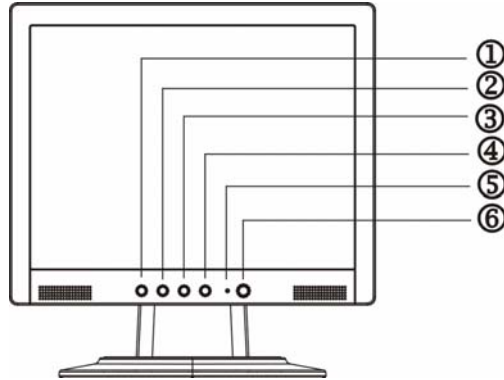

3. ábra Külső vezérlő gombok

KÜLSŐ VEZÉRLŐK

1.	Auto beállítás gomb/Kilépés	4.	MENU/ENTER
2.	</ Hangerő	5.	LED
3.	>/ Hangerő	6.	🔌/Tápkapcsoló gomb

ELŐLAPI VEZÉRLÉS

- **⏻/Hálózati kapcsoló:**
Nyomja meg ezt a gombot a monitor be-, és kikapcsolásához, Valamint megjelenítheti a monitor állapotát.
- **Energia állapotjelző:**
Zöld — Bekapcsolt állapot.
Narancssárga — Kikapcsolt állapot.
- **☰/MENÜ / ENTER :**
Aktiválja az OSD menüt amikor az OSD ki van kapcsolva, vagy aktiválja/de-aktiválja a beállítás funkciót amikor az OSD be van kapcsolva, vagy kilép az OSD menüből, amikor hangerő beállítás OSD állapotban van.
- **</Hangerő:**
Aktiválja a hangerő vezérlést amikor az OSD ki van kapcsolva (csak Audio modellek esetén), vagy navigál a beállítás ikonok között, amikor az OSD be van kapcsolva, vagy beállít egy funkciót, amikor a funkció aktivált.
- **>/Hangerő:**
Aktiválja a hangerő vezérlést amikor az OSD ki van kapcsolva (csak Audio modellek esetén), vagy navigál a beállítás ikonok között, amikor az OSD be van kapcsolva, vagy beállít egy funkciót, amikor a funkció aktivált.
- **Ⓜ/Automatikus beállítás gomb / Kilépés:**
 1. Amikor az OSD menü aktív, ez a gomb "EXIT-KEY" -két működik. (Kilépés az OSD menüből).
 2. Amikor az OSD menü nem aktív, tartsa lenyomva ezt a gombot 2 másodpercig, hogy aktiválja az Automatikus beállítás (Auto Adjustment) funkciót. Az Automatikus beállítás funkcióval beállíthatja a Vízsintes és a Függőleges pozíciót, az Órajelet és a Fókuszot.

MEGJEGYZÉS

- Ne helyezze a monitort hőforrás (pl. fűtőtest vagy légcsatorna) közelébe, illetve olyan helyre, ahol közvetlen napsütés, túl nagy szennyeződés, vagy mechanikus rázkódás ill. lökés érheti.
- Őrizze meg a monitor eredeti csomagolását, ami hasznos lehet, ha bármikor szállítani kell a monitort.
- A maximális védelem érdekében szállításhoz csomagolja be a monitort ugyanúgy, ahogy a gyári csomagolásban érkezett.
- Ahhoz, hogy a monitor sokáig új maradjon, időnként tisztítsa meg egy puha törleruhával. A makacsabb foltokat enyhe tisztítószerrel megnedvesített ruhával tudja eltávolítani. Soha ne használjon erős oldószereket, például hígítót, benzint vagy súrolószereket, mert ezek megsérthetik a monitor burkolatát. Biztonsági okokból mindig húzza ki a konnektorból a monitor tápkábelét, mielőtt megkezdené a tisztítást.

BEÁLLÍTÁSOK ELVÉGZÉSE













1. Nyomja meg a MENU gombot az OSD ablak megnyitásához.
2. A < vagy a > gombok megnyomásával választhat a kívánt funkciók közül.
3. Nyomja meg a MENU gombot a beállítani kívánt funkció kiválasztásához.
4. A < vagy a > gombbal megváltoztathatja az adott funkció beállításait.
5. A beállítások elmentéséhez és a kilépéshez válassza ki az EXIT (kilépés) funkciót. Ha másik funkciót is be akar állítani, ismételje meg a 2-4. lépéseket.



A KÉP BEÁLLÍTÁSA

A funkcióvezérlő LED-ek leírása

Főmenü Ikon	Almenü Ikon	Almenü lehetőségek	Leírás
		Kontraszt	Beállítja a képernyőn az előtérben és a háttérben megjelenő kép közötti kontrasztot.
		Fényerő	Beállítja a képernyőn megjelenő kép háttérének a fényerejét.
		Fókusz	A kép fókuszának beállítása
		Órajel	A kép órajel beállítása
		Vízszintes pozíció	A kép fókuszának beállítása
		Függőleges pozíció	A kép órajel beállítása

	N/A	Warm	Set the color temperature to warm white.
	N/A	Cool	Set the color temperature to cool white.
		User /Red	Adjusts Red/Green/Blue intensity.
		User/Green	
	User/Blue		
	N/A	English	Multi-language selection.
	N/A	Traditional Chinese	
	N/A	Deutsch	
	N/A	Français	
	N/A	Español	
	N/A	Italiano	
	N/A	Simplified Chinese	
	N/A	Japanese	
		H. Position	Adjust the horizontal position of the OSD.
		V. Position	Adjust the vertical position of the OSD.
		OSD Timeout	Adjust the OSD timeout.
	N/A	Auto Config	Auto Adjust the H/V Position, Focus and Clock of picture.
	N/A	Information	Show the resolution, H/V frequency and input port of current input timing.
	N/A	Reset	Clear each old status of Auto-configuration and set the color temperature to Cool.
	N/A	Exit	Save user adjustment and OSD disappear.

"PLUG AND PLAY"

Plug & Play DDC1/2B tulajdonság

Ez a monitor VESA DDC STANDARD szerinti VESA DDC1/2B lehetőségekkel rendelkezik. Lehetővé teszi, hogy a monitor azonosítsa magát a számítógép számára és a használt DDC szintjétől függően további információt közvetítsen a képernyő adottságairól. A kommunikációs csatorna két szinten definiált, DDC1 és DDC2B.

A DDC1 egy egyirányú adatcsatorna a képernyőtől a számítógép felé, amely folyamatosan továbbítja az EDID információkat. A DDC2B egy kétirányú adatcsatorna, amely az I²C protokollt használja. A számítógép EDID információt kérhet a DDC2B csatorna segítségével.

A MONITOR LÁTSZATRA NEM MŰKÖDIK, HA NINCS BEMENŐ VIDEO JEL. A MONITOR MEGFELELŐ MŰKÖDÉSÉHEZ SZÜKSÉGES, HOGY LEGYEN BEMENŐ VIDEO JEL.

Ez a monitor megfelel a VESA (Video Electronics Standards Association) és/vagy az amerikai EPA (Environmental Protection Agency) és a svéd NUTEK ((The Swedish Confederation Employees) által meghatározott "Green monitor standards" környezetvédelmi előírásainak. Ezt a monitort úgy tervezték, hogy elektromos energiát takarítson meg azáltal, hogy csökkenti az energiafelvételt, amikor nem érkezik videó jel. Amikor tehát nincs bemenő videó jel, egy rövid várakozási idő elteltével a monitor automatikusan OFF módba lép. Ezzel csökken a monitor belső tápegységének energiafelvétele. Amikor újra érkezik videó jel, a teljes energiaállapot visszaáll, és a monitor újra működésbe lép. A jelenség olyan, mint amikor "képernyőkímélőt" használunk, a különbség csak az, hogy jelen esetben a monitor teljesen kikapcsol. A kép visszaáll, ha megnyom egy gombot a billentyűzeten, vagy az egérre kattint.

A MEGFELELŐ TÁPKÁBEL :

A tartozék tápkábel az Észak Amerikai Régióban fali csatlakozó NEMA 5-15 típusú, UL listán jegyzett és CSA címkével látták el. A megfelelő feszültségérték a tápkábelhez: 125 volt (váltóáram). Ajánlott azokhoz az eszközökhöz, amiket a személyi számítógép váltóáramú konnektorába lehet csatlakoztatni. Kérjük használjon minimum No. 18 AWG, SJT vagy SVT típusú három eres hajlékony kábelt. A kábel egyik vége földelt 10A, 250V, CEE-22 csatlakozódugó; a másik vége egy 10A, 250V, standard CEE-22 csatlakozó dugalj.

Kérjük vegye figyelembe, hogy az európai országokban VDE 0602, 0625, 0821 szabványú tápkábelt kell használni.

TECHNIKAI TÁMOGATÁS (GYAKORI KÉRDÉSEK)

Probléma & Kérdés	Lehetséges megoldás
Az energiaállapot jelző LED nem világít	*Ellenőrizze, hogy a főkapcsoló ON (bekapcsolt) helyzetben legyen *A tápkábel csatlakoztatva legyen
Nem működik a Plug & Play funkció	*Ellenőrizze, hogy a PC Plug & Play kompatibilis-e *Ellenőrizze, hogy a videó kártya Plug & Play kompatibilis-e *Ellenőrizze, hogy a videó kábel D-15 bedugás érzékelő láb meghajlott-e
Torz a kép	*Allítsa be a Kontraszt és a Fényerő vezérlő gombokkal.
Ugrál a kép és hullámcsíkok jelennek meg.	*Vigye távolabb az elektromos eszközöket, amelyek elektromos interferenciát okozhatnak.
Az állapotjelző LED világít ON (narancsszín) de nincs videó jel, vagy nincs kép.	*A számítógép hálózati kapcsolója ON pozícióban legyen. *A számítógépben a videó kártya pontosan illeszkedik-e a kártyanyílásba. *A monitor videó kábele megfelelően csatlakozzon a számítógéphez. *Vizsgálja meg a monitor videó kábelét, egyik láb sem lehet meghajlítva. *Ellenőrizze, hogy a számítógép működik-e. Ehhez nyomja meg a CAPS LOCK gombot a billentyűzeten, és közben figyelje a CAPS LOCK LED-et. A CAPS LOCK gomb megnyomása után a LED fénye kigyullad, vagy elalszik.
Hiányzik az alapszínek egyike (RED (piros), GREEN (zöld), vagy BLUE (kék))	*Vizsgálja meg a monitor videó kábelét, és győződjön meg arról, hogy egyik láb se legyen meghajlítva.

A képernyőn a kép nincs középen, vagy nem megfelelő a kép mérete	*Módosítsa a képpont frekvenciát (CLOCK) és a FOCUS-t vagy használjon gyorsbillentyűt (AUTO)
A kép színhibás (a fehér nem látszik fehérnek)	*Állítsa be az RGB színeket, vagy használja a színhőmérséklet funkciót
Zavaros a kép	*Lépjen win 95/98 "shut-down" módba, állítsa be a CLOCK és FOCUS paramétereit, vagy használjon gyorsbillentyűt (AUTO-gomb).

CLOCK (képpont frekvencia) szabályozza az egy-egy frissítés során letapogatott képpontok számát. Ha nem megfelelő a frekvencia, a képernyőn függőleges csíkok jelennek meg és a kép szélessége sem megfelelő.

FOCUS összehangolja a képfrissítés fázisait. Ha rossz a fázis beállítás, a képernyőn világos tónusú képeknél a kép szemcsés lesz.

A FOCUS és a CLOCK beállításához használjon "sakk-mintát" vagy végezze a Windows 95/98 leállítás (shut-down) állapotában.

HIBAÜZENET & LEHETSÉGES MEGOLDÁS

CABLE NOT CONNECTED:

1. Ellenőrizze, hogy a jelkábel megfelelően van-e csatlakoztatva.
Ha a csatlakozó meglazult, szorítsa meg a csatlakozó rögzítő csavarjait.
2. Ellenőrizze a jelkábel csatlakozó lábakat, nem sérült-e meg valamelyik.

INPUT NOT SUPPORTS:

A számítógép nem megfelelő képernyő módba lett állítva, állítsa be a számítógépet az itt bemutatott táblázatban szereplő módzatok szerint. (17. o.)

FÜGGELÉK

SPECIFIKÁCIÓK

LCD Panel	Vezérlőegység	TFT színes LCD
	Méret	43.2cm(17.0")
	Képpont méret	0.264mm(Vízsz.)x 0.264mm(Függ.)
	Fényerő	300cd/m ² (jellemző)
	Kontraszt	450:1(jellemző)
	Látható szög	140° (H) 130° (V)
	Válaszidő	25 ms(Tr+Tf)Tr=9ms/Tf=16ms
	Videó	R,G,B Analóg Interfész
	Vízsz.-Frekvencia	30KHz – 83KHz
	Függ.-Frekvencia	55-75Hz
Színek		16.2 millió szín
Sávszélesség		135MHz
Maximális felbontás		1280 x 1064 @75Hz
Plug & Play		VESA DDC1/2B™
EPA ENERGY STAR®	ON Mode	≤ 45W
	OFF Mode	≤ 3W
Bemeneti csatlakozó		D-Sub 15-lábú
Bemenő videó jel		Analóg:0.7Vp-p(standard), 75 OHM, Pozitív
Maximális képernyő méret		Vízszintes : 337.92mm Függőleges : 270.34mm
Áramforrás		100~264VAC,47~63Hz
Környezeti feltételek		Működési hőmérséklet: 0°-tól 40°C-ig Tárolási hőmérséklet: -20°-tól 60°C-ig Műk. alk. páratartalom: 10%-tól 85%-ig
Méretek		377(W)×393(H)×160(D)mm
Súly		4.2kg (nettó)

Külső vezérlők:	Gombok	<ul style="list-style-type: none"> • Automatikus beállítás gomb • </Hangerő • >/ Hangerő • Tápkapcsoló • MENU/ Exit
	Funkciók	<ul style="list-style-type: none"> • Kontraszt • Fényerő • Fókusz • Órajel • Vízszintes pozíció • Függőleges pozíció • Nyelv • Automatikus konfiguráció • (Meleg)Szín • (Hideg)Szín • RGB Szín hőmérséklet • Alapértékek visszaállítása • OSD Pozíció . Timeout • Kijelző információ • Kilépés
Energia felhasználás	(Maximum)	45 Watts
Szabványok		CUL, FCC, VCCI, CCC, MPR II, CE, TÜV/GS, TCO'99, ISO13406-2

Előre definiált képernyő módok

STANDARD	FELBONTÁS	VÍZSZINTES FREKVENCIA(KHz)	FÜGGŐLEGES FREKVENCIA(Hz)	
VESA	VGA	640 × 480	31.469	59.940
		640 × 480	37.500	75.000
	SVGA	800 × 600	37.879	60.317
		800 × 600	46.875	75.000
	XGA	1024 × 768	48.363	60.004
		1024 × 768	56.476	70.069
		1024 × 768	60.023	75.029
	SXGA	1280 × 1024	64.000	60.000
		1280 × 1024	80.000	75.000
	IBM	DOS	720 × 400	31.469
MAC	XGA	1024 × 768	48.780	60.001
		1024 × 768	60.241	74.927

CSATLAKOZÓ LÁB KIOSZTÁS

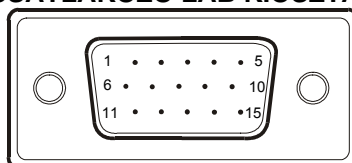

15 - lábú színes kijelző jelkábel

LÁB NO.	LEÍRÁS	LÁB NO.	LEÍRÁS
1.	Piros (Red)	9.	+5V
2.	Zöld (Green)	10.	Logic Ground
3.	Kék (Blue)	11.	Monitor Ground
4.	Monitor Ground	12.	DDC-Serial Data
5.	DDC-return	13.	H-Sync
6.	R-Ground	14.	V-Sync
7.	G-Ground	15.	DDC-Serial Clock
8.	B-Ground		