

TABLA DE CONTENIDOS

PARA SU SEGURIDAD-----	1
PRECAUCIONES DE SEGURIDAD-----	2
NOTAS ESPECIALES EN MONITORES LCD-----	3
ANTES DE UTILIZAR EL MONITOR -----	3
CARACTERÍSTICAS-----	3
LISTA DE CONTENIDOS DEL EMBALAJE-----	3
INSTRUCCIONES DE INSTALACIÓN-----	4
CONTROLES Y CONECTORES-----	5
AJUSTE DEL ÁNGULO DE VISIÓN -----	6
INSTRUCCIONES DE FUNCIONAMIENTO-----	7
INSTRUCCIONES GENERALES-----	7
AJUSTE DE UN VALOR DE CONFIGURACIÓN-----	9
AJUSTE DE IMAGEN-----	9-10
PLUG AND PLAY -----	11
SOPORTE TÉCNICO (FAQ)-----	12-13
MENSAJES DE ERROR Y SOLUCIÓN POSIBLE-----	14
APÉNDICE -----	15
ESPECIFICACIONES-----	15-16
TABLA DE SINCRONIZACIÓN PREDETERMINADA DE FÁBRICA-----	17
ASIGNACIÓN DE CONTACTOS DE LA CONEXIÓN ---	17

Antes de utilizar el monitor, lea este manual con atención. Este manual debe guardarse para futuras consultas.

Declaración de interferencias de radiofrecuencia de Clase B de FCC

ADVERTENCIA: (PARA MODELOS CON EL CERTIFICADO FCC)

NOTA: Este equipo se ha probado y se ha encontrado que cumple con los límites de un dispositivo digital de Clase B, con arreglo al Apartado 15 de la normativa FCC. Estos límites están diseñados para proporcionar una protección razonable contra las interferencias perjudiciales en una instalación residencial. Este equipo genera, utiliza y puede irradiar energía de radiofrecuencia y si no se instala y se utiliza de acuerdo con las instrucciones, puede provocar interferencias perjudiciales a las comunicaciones de radio. Sin embargo, no existen garantías de que no tendrán lugar interferencias en una instalación particular. Si este equipo provoca interferencias a la recepción de radio o televisión, lo que puede determinarse encendiendo o apagando el equipo, se anima al usuario a intentar corregir las interferencias mediante una o varias de las siguientes medidas:

1. Reoriente o reubique la antena de recepción.
2. Aumente la separación entre el equipo y el receptor.
3. Conecte el equipo en una toma de corriente de un circuito distinto al utilizado para el receptor.
4. Consulte a su distribuidor o a un técnico de radio/TV con experiencia.

AVISO:

1. Los cambios o modificaciones no aprobados expresamente por la parte responsable del cumplimiento puede anular la autoridad del usuario para utilizar el equipo.
2. Deben utilizarse cables de interfaz y de alimentación protegidos, si hay alguno, para cumplir con los límites de emisión.
3. El fabricante no es responsable de ninguna interferencia provocada a la recepción de radio o televisión provocadas por modificaciones no autorizadas en este equipo. Es responsabilidad del usuario corregir dichas interferencias.

Como socio de ENERGY STAR[®], International ha determinado que este producto cumple con las directrices de ENERGY STAR[®] para una administración eficiente de la energía.

ADVERTENCIA:

Para evitar fuegos o riesgos de descargas eléctricas, no exponga el monitor a la lluvia o la humedad. En el interior hay presentes voltajes peligrosos. No abra la carcasa. Envíe las reparaciones solamente a personal cualificado.

PRECAUCIONES

- No utilice el monitor cerca del agua, ej cerca de una bañera, lavabo, fregadero, barreño de fregar, piscina o en un sótano mojado.
- No coloque el monitor en un carro, base o mesa inestables. Si el monitor se cae, puede dañar a personas y provocar daños serios al dispositivo. Utilice solamente un carro o base recomendado por el fabricante o vendido con el monitor. Si monta el monitor en una pared o estantería, utilice un kit de montaje aprobado por el fabricante y siga las instrucciones del kit.
- Las aberturas y ranuras de la parte posterior e inferior de la carcasa son para aportar ventilación. Para asegurar un funcionamiento fiable del monitor y protegerlo del sobrecalentamiento, asegúrese de que estas aberturas no están bloqueadas o cubiertas. No coloque el monitor sobre una cama, sofá, alfombra o superficie similar. No coloque el monitor cerca o sobre un radiador o dispositivo de calor. No coloque el monitor en una librería a menos que disponga de la ventilación apropiada.
- El monitor debe utilizarse solamente desde con el tipo de fuente de alimentación indicada en la etiqueta. Si no está seguro del tipo de electricidad disponible en su casa, consulte con el distribuidor o la compañía eléctrica local.
- El monitor está equipado con un enchufe de toma de tierra de tres polos. Un enchufe con un polo de toma de tierra. Este enchufe encajará solamente en una toma de corriente con toma de tierra como medida de seguridad. Si la toma de corriente no acepta un enchufe de tres polos, por favor, haga que un electricista instale una toma adecuada o utilice un adaptador para que el dispositivo disponga de una toma de tierra. No ignore el objetivo de seguridad del enchufe con toma de tierra.
- Desenchufe la unidad durante las tormentas eléctricas o cuando no se vaya a utilizar durante un periodo prolongado de tiempo. Esto protegerá el monitor de los daños debidos a subidas en la tensión.
- No sobrecargue los cables extensores o los enchufes múltiples. La sobrecarga puede derivar en fuego o descargas eléctricas.
- No introduzca ningún objeto en la abertura del monitor. Podría provocar un cortocircuito que derivaría en fuego o descargas eléctricas. No derrame líquidos en el monitor.
- No intente reparar el monitor usted mismo, abrir o retirar la carcasa puede exponerle a voltajes peligrosos u otros riesgos. Por favor envíe todas las reparaciones a personal de reparaciones cualificado.
- Para asegurar un funcionamiento satisfactorio, utilice el monitor sólo con los equipos de la lista UL que disponen de receptáculos configurados marcados entre 100 - 240V AC, Min. 5A.
- La toma de electricidad debe estar instalada cerca del equipo y debe ser de fácil acceso.

NOTAS ESPECIALES SOBRE LOS MONITORES LCD

Los síntomas siguientes son normales con un monitor LCD y no indican un problema.

NOTAS

- Debido a la naturaleza de la luz fluorescente, la pantalla puede parpadear al principio. Apague el monitor y vuelva a encenderlo para asegurarse de que el parpadeo desaparece.
- Puede que aparezca un desnivel en el brillo de la pantalla dependiendo del perfil de escritorio que utilice.
- La pantalla LCD dispone de un 99.99% o más de píxeles activos. Puede incluir errores de 0.01% o menores como que falte un píxel o que un píxel no se encienda siempre.
- Debido a la naturaleza de la pantalla LCD, una sombra de la pantalla anterior puede permanecer después de desaparecer dicha imagen, cuando se muestra la misma imagen durante horas. En este caso, la pantalla se recuperará lentamente cambiando la imagen o apagando el monitor durante algunas horas.

ANTES DE UTILIZAR EL MONITOR

CARACTERÍSTICAS FEATURES

- Monitor color LCD TFT de 43'2cm(17")
- Presentación clara y nítida para Windows
- **Soluciones Recomendadas 1280 X 1024 @ 60Hz**
- EPA ENERGY STAR®
- Diseño ergonómico (Aprobado por TCO'99)
- Ahorro de espacio, Diseño compacto de la carcasa

LISTA DE COMPROBACIÓN DEL EMBALAJE

El embalaje debe incluir los siguientes artículos:

1. Monitor LCD
2. Manual de propietario
3. Cable de alimentación
4. Cable D-Sub de 15 contactos
5. Cable de audio (Opción sólo para el modelo Audio)

INSTRUCCIONES DE INSTALACIÓN BASE GIRATORIA

Instalación



Desinstalación

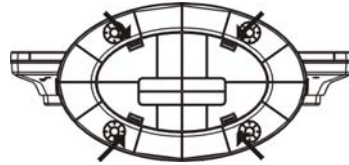

CABLE DE ALIMENTACIÓN

Fuente de alimentación:

1. Asegúrese de que el cable de alimentación es el tipo correcto necesario en su zona.
2. Este monitor LCD dispone de una fuente de alimentación universal externa que permite el funcionamiento en zonas con voltaje 100/120V AC o 220/240V AC (No es necesario ningún ajuste por parte del usuario.)
3. Conecta el cordel de alimentación en su encaje de entrada de energía del monitor de LCD, y luego enchufa el otro extremo en la salida de energía AC de 3-terminales. El cordel de alimentación puede ser conectado a la salida de la toma corriente o al encaje de salida de energía de su PC, dependiendo en la clase de cordel de alimentación adquirido con su monitor de LCD.

CONTROLES Y CONECTORES CONEXIÓN DE CABLE

Conexión del cable de señal: Conecte un extremo del cable D-Sub de 15 contactos a la parte trasera del monitor y conecte el otro extremo al puerto D-Sub del equipo.

Conexión del cable de alimentación: Enchufa el cordel de alimentación dentro del monitor de LCD del encaje de energía AC. Luego enchufa el cordel de alimentación en la salida de AC fundada o tira de energía de UL-aprobada o el encaje de salida de energía de su computadora PC.

Precaución: Si la toma de corriente no dispone de toma de tierra (con tres agujeros), instale el adaptador de toma de tierra adecuado (no suministrado).

Conexión del cable de audio(Opción sólo para el modelo Audio): Conecte el cable de audio entre la salida de audio de la tarjeta multimedia (o de sonido) del ordenador y la entrada de audio del monitor.



Figura 1 Conexión de los cables

1.	Cable de alimentación
2.	Cable de señal
3.	Entrada audio(Opción sólo para el modelo Audio)

AJUSTE DEL ÁNGULO DE VISIÓN

- Para visibilidad óptima se recomienda mirar a la pantalla completa y a continuación ajustar el ángulo del monitor a su gusto.
- Sujete la base para no volcar el monitor cuando cambie el ángulo del monitor.
- El ángulo del monitor puede ajustarse desde -5° a 15° .

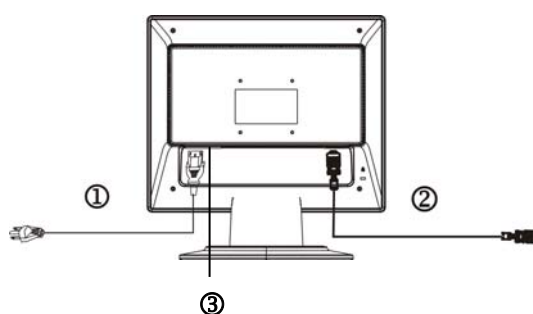

Figura 2

NOTAS

- No toque la pantalla LCD cuando cambie el ángulo. Podría romper o dañar la pantalla LCD.
- Es necesario prestar una atención especial para no pillarse las manos o los dedos cuando cambie el ángulo.

INSTRUCCIONES DE FUNCIONAMIENTO

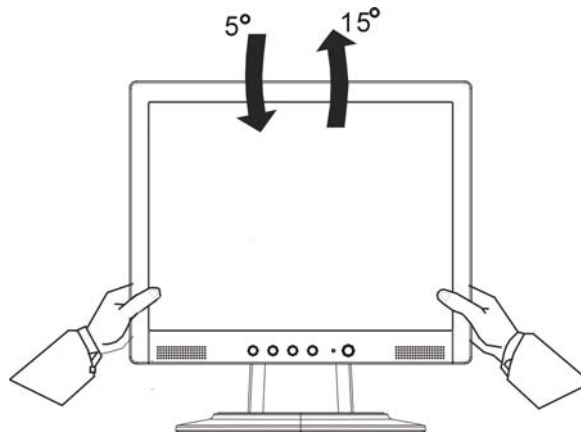
INSTRUCCIONES GENERALES

Pulse el botón de encendido para encender o apagar el monitor. Los demás botones de control están ubicados en el panel frontal del monitor (Véase la figura 3.) La imagen puede ajustarse a su gusto cambiando estos valores.

- El cable de alimentación debe estar conectado.
- Conecte el cable de vídeo desde el monitor a la tarjeta de vídeo.
- Pulse el botón de encendido para encender el monitor. Se encenderá el indicador de encendido.



Figura 3 Botón de control externo

CONTROLES EXTERNOS

1.	Config auto / Salir	4.	MENU / INTRO
2.	< / Volumen	5.	Indicador de encendido
3.	> / Volumen	6.	⏻/Botón de encendido

CONTROL DEL PANEL FRONTAL

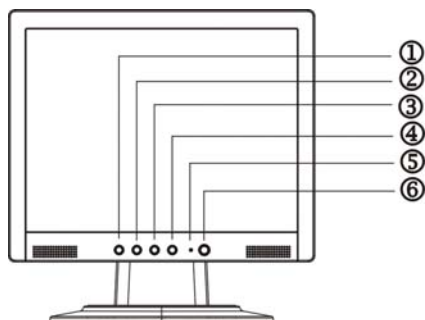
- **⏻/Botón de encendido:**
Pulse este botón para APAGAR o ENCENDER el monitor y mostrar el estado del monitor.
- **Indicador de encendido:**
Verde — Modo encendido.
Naranja — Modo apagado.
- **MENÚ / INTRO:**
Active el menú OSD cuando OSD esté DESCONECTADO o active/desactive la función de ajuste(Opción sólo para el modelo Audio), cuando el OSD esté CONECTADO o salga del menú OSD cuando se encuentre en estado de Ajuste de volumen en el OSD.
- **> / Volumen**
Activa el control de volumen cuando el OSD está DESCONECTADO o navegue a través de los iconos de ajuste(Opción sólo para el modelo Audio), cuando el OSD esté CONECTADO o ajuste una función cuando las funciones estén activadas.
- **< /Volumen**
Activa el control de volumen cuando el OSD está DESCONECTADO o navegue a través de los iconos de ajuste cuando el OSD esté CONECTADO o ajuste una función cuando las funciones estén activadas.
- **Botón Ajuste automático / Salir:**
 1. Cuando el menú OSD se encuentra en estado activo, este botón actúa como la tecla SALIR (SALIR del menú OSD).
 2. Cuando el menú OSD se encuentra desactivado, pulse este botón durante 2 segundos para activar la función Ajuste automático.
La función Ajuste automático se utiliza para definir la PosH, PosV, Sincronización y el enfoque.

NOTAS

- No instale el monitor en un lugar cerca de fuentes de calor como radiadores o conductos de aire o en un lugar con luz solar directa ni una vibración mecánica o golpes excesivos.
- Guarde el embalaje original de cartón y lo materiales de embalaje, le serán útiles si alguna vez tiene que enviar el monitor.
- Para una máxima protección, vuelva a empaquetar el monitor de la misma manera que se embaló en fábrica.
- Para mantener el monitor como nuevo, límpielo periódicamente con un trapo suave. Las manchas difíciles pueden eliminarse utilizando un trapo humedecido ligeramente con una solución detergente suave. No utilice nunca disolventes fuertes como disolvente, benceno o limpiadores abrasivos puesto que estos pueden dañar la carcasa. Como medida de precaución, desenchufe siempre el monitor antes de limpiarlo.









AJUSTE DE UN VALOR









1. Pulse el botón MENU para activar la ventana OSD.
2. Pulse < o > para seleccionar la función deseada.
3. Pulse el botón MENÚ de nuevo para activar la función resaltada.
4. Pulse < o > para cambiar la configuración de la función actual.
5. Para salir y guardar, seleccione la función salir o deje el monitor inactivo durante 10 segundos. Si desea ajustar otra función, pulse de nuevo MENÚ y repita los pasos 2-4.



AJUSTE DE IMAGEN

Las descripciones de los LED de control de las funciones

Icono del menú principal	Icono del submenú	Elemento del submenú	Descripción
		Contraste	Ajusta el contraste entre el fondo y el primer plano de la imagen en pantalla.
		Brillo	Ajusta el brillo de fondo de la imagen en pantalla.
		Nitidez	Ajusta el enfoque de la imagen.
		Reloj	Ajusta el Reloj de imagen
		H.Posicion	Ajuste el enfoque de la imagen.
		V.Posicion	Ajuste el Reloj de imagen.

	N/A	(Cálido) Color	Ajusta la temperatura del color a blanco cálido.
	N/A	(Frío) Color	Ajusta la temperatura del color a blanco frío.
	R	Usuario/ Rojo	Ajusta la intensidad de rojo/ Verde/ Azul
	G	Usuario/ Verde	
B	Usuario/ Azul		
	N/A	English	Selección multilinguaje.
	N/A	Traditional Chinese	
	N/A	Deutsch	
	N/A	Français	
	N/A	Español	
	N/A	Italiano	
	N/A	Simplified Chinese	
	N/A	Japanese	
		H.Posicion	Ajusta la posición horizontal de la imagen.
		V.Posicion	Ajusta la posición vertical de la imagen.
		T. de espera OSD	Ajusta el tiempo de espera del OSD.
	N/A	Autoajuste	Ajusta automáticamente la posición H/V, Enfoque y Reloj de la imagen.
	N/A	Información	Muestra la resolución, frecuencia H/V y puerto de entrada del temporizador de entrada actual.
	N/A	Reiniciar	Borra la configuración antigua de Configuración automática, vuelve a activar la configuración automática y establece la temperatura de color a Frío.
	N/A	Salida	Guarda los ajustes del usuario y hace desaparecer el menú OSD.

PLUG AND PLAY

Función Plug & Play DDC1/2B

Este monitor está equipado con la capacidad VESA DDC1/2B de acuerdo con el estándar VESA DDC. Este permite que el monitor informe al sistema al que está conectado de su identidad y, dependiendo del nivel DDC utilizado, comunicar información adicional acerca de las posibilidades de visualización. El canal de comunicación está definido por dos niveles, DDC1 y DDC2B.

El DDC1 es un canal de datos unidireccional desde el monitor al sistema que transmite información EDID continuamente. El DDC2B es un canal de datos bidireccional basado en el protocolo I²C. El sistema puede solicitar información EDID a través del canal DDC2B.

ESTE MONITOR PARECERÁ COMO INACTIVO SI NO HAY SEÑAL DE ENTRADA DE VÍDEO. PARA QUE ESTE MONITOR FUNCIONE CORRECTAMENTE DEBE EXISTIR UNA SEÑAL DE ENTRADA DE VÍDEO.

Este monitor cumple con los estándares de monitor ecológico como los define la Asociación de estándares electrónicos de vídeo (VESA) y/o la agencia de protección medioambiental de los Estados Unidos (EPA) y los Empleados de la Confederación de Suecia (NUTEK). Esta función está diseñada para ahorrar energía eléctrica reduciendo el consumo eléctrico cuando no existe una señal de entrada de vídeo. Cuando no hay señal de entrada de vídeo, el monitor, después de un periodo de espera, apagará la pantalla automáticamente. Esto reduce el consumo eléctrico interno del monitor. Cuando la señal de entrada de vídeo se recupera, se vuelve a activar el monitor y la pantalla se enciende automáticamente. La apariencia es similar a la función "protector de pantalla" excepto porque el monitor se apaga completamente. La pantalla vuelve a activarse pulsando una tecla del teclado o haciendo clic con el ratón.

SOPORTE TÉCNICO (FAQ)

Problema y Pregunta	Solución posible
No se enciende el LED de encendido	<ul style="list-style-type: none"> *Comprobar si el interruptor de encendido se encuentra en la posición Encendido *El cable de alimentación debe estar conectado
No funciona la función Plug & Play	<ul style="list-style-type: none"> *Comprobar si el sistema del PC permite la función Plug & Play *Comprobar si la Tarjeta de vídeo es compatible con Plug & Play *Comprobar si el conector de 15 contactos del cable de vídeo está doblado
La imagen aparece borrosa	*Ajuste los controles Brillo y Contraste.
La imagen aparece deformada o con ondas	*Aleje los dispositivos eléctricos que pueden provocar interferencias eléctricas.
El LED de encendido está activado (Naranja) pero no aparece ninguna imagen ni vídeo.	<ul style="list-style-type: none"> *El interruptor de encendido del equipo debe estar en la posición Encendido. *La tarjeta de video debe estar introducida completamente en el zócalo *Asegúrese de que el cable de vídeo del monitor está conectado correctamente al PC. *Inspeccione el cable de vídeo del monitor y compruebe que ninguno de los contactos está doblados. *Compruebe que el PC funciona pulsando la tecla Bloq. Mayús. del teclado mientras observa el LED de Bloq. Mayús. El LED debe encenderse o apagarse después de pulsar la tecla Bloq. Mayús.
Falta uno de los colores primarios (ROJO, VERDE o AZUL)	*Inspeccione el cable de vídeo del monitor compruebe que no hay ningún contacto doblado.

La imagen en pantalla no está centrada o no es del tamaño adecuado.	*Ajuste la frecuencia de pixel (SINCRONIZACIÓN) y el ENFOQUE o pulse la tecla de acceso directo (AUTO)
La imagen presenta defectos de color (el blanco no parece blanco)	*Ajuste el color RGB o seleccione la temperatura de color
Aparecen interferencias horizontales y verticales en la pantalla	*Utilice el modo de desconexión de win95/98. Ajuste la SINCRONIZACIÓN y el ENFOQUE o utilice la tecla de acceso directo (tecla AUTO).

SINCRONIZACIÓN (frecuencia de pixel) controla el número de píxeles escaneados por un barrido vertical. Si la frecuencia no es correcta, la pantalla mostrará rayas verticales y la imagen no aparecerá del ancho correcto.

El ENFOQUE ajusta la fase de señal de la sincronización de píxeles. Con un fuerte ajuste de fase, la imagen presentará deformaciones horizontales con las imágenes claras.

Para ajustar el ENFOQUE y la SINCRONIZACIÓN utilice "perfil de punto" o el perfil de modo de desconexión de win 95/98.

MENSAJE DE ERROR Y POSIBLE SOLUCIÓN

CABLE NO CONECTADO:

1. Compruebe que el cable de señal está correctamente introducido, si el conector está flojo, apriete los tornillos del conector.
2. Compruebe que los polos de la conexión de los cables de señal no están dañados.

ENTRADA NO PERMITIDA

El PC se ha configurado como un modo de pantalla no adecuado, configure la pantalla el PC basándose en la siguiente tabla.(Véase la página 17)

APÉNDICE

ESPECIFICACIONES

Panel LCD	Sistema conductor	LCD Color TFT
	Tamaño	43'2cm(17.0")
	Punto de pixel	0'264mm(H)x 0'264mm(V)
	Brillo	300cd/m ² (típico)
	Contraste	450:1(típico)
	Ángulo visible	140° (H) 130° (V)
	Tiempo de respuesta	25 ms(Tr+Tf);Tr=9ms/Tf=16ms
	Video	Interfaz analógica R,G,B
	Frecuencia H	30kHz – 83kHz
	Frecuencia V	55-75Hz
Colores mostrados		16'2M de colores
Sincronización de punto		135MHz
Resolución máxima		1280 x 1024 @75Hz
Plug & Play		VESA DDC1/2B TM
EPA ENERGY STAR [®]	Modo Encendido	≤ 45W
	Modo Apagado	≤ 3W
Conector de entrada		D-Sub 15pin
Señal de vídeo de entrada		Analógica:0.7Vp-p(estándar), 75 OHM, Positiva
Tamaño máximo de pantalla		Horizontal : 337'92mm Vertical : 270'34mm
Fuente de alimentación		100~264VAC,47~63Hz
Consideraciones medioambientales		Temperatura de funcionamiento: 0° a 40°C Temperatura de almacenamiento: -20° a 60°C Humedad de funcionamiento: 10% a 85%
Dimensioner		377x393x160(BxHxD)mm
Weight (N. W.)		4'2kg Unit (net)

Controles externos:	Interruptor	<ul style="list-style-type: none"> • Tecla de ajuste automático • < / Volumen • > / Volumen • Botón de encendido • MENU/ Salir
	Funciones	<ul style="list-style-type: none"> • Contraste • Brillo • Niveles • Reloj • H. Posicion • V. Posicion • Idioma • Auto configuración • (Cálido) Color • (Frío) Color • Temperatura de color RGB • Reiniciar • Posición OSD . tiempo de espera • Información de pantalla • Salida
Consumo eléctrico	(Máximo)	45 Vatios
Cumplimiento legal		CUL, FCC, VCCI, CCC, MPR II, CE, TÜV/GS, TCO'99, ISO13406-2

Modos de pantalla predefinidos

ESTÁNDAR		RESOLUCIÓN	FRECUENCIA HORIZONTAL(kHz)	FRECUENCIA VERTICAL(Hz)
VESA	VGA	640 × 480	31.469	59.940
		640 × 480	37.500	75.000
	SVGA	800 × 600	37.879	60.317
		800 × 600	46.875	75.000
	XGA	1024 × 768	48.363	60.004
		1024 × 768	56.476	70.069
		1024 × 768	60.023	75.029
	SXGA	1280 × 1024	64.000	60.000
1280 × 1024		80.000	75.000	
IBM	DOS	720 × 400	31.469	70.087
MAC	XGA	1024 × 768	48.780	60.001
		1024 × 768	60.241	74.927

ASIGNACIÓN DE CONTACTOS DEL CONECTOR

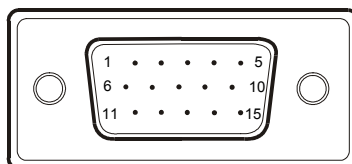

Cable de señal de monitor color de 15 contactos

NO DE CONTACTO	DESCRIPCIÓN	NO DE CONTACTO	DESCRIPCIÓN
1.	Rojo	9.	+5V
2.	Verde	10.	Tierra Logic
3.	Azul	11.	Tierra del Monitor
4.	Tierra del Monitor	12.	Datos de serie DDC
5.	Retorno DDC	13.	Sinc H
6.	Tierra R	14.	Sinc V
7.	Tierra V	15.	Sincronización de serie DDC
8.	Tierra A		