

Acer LCD-Display Schnellstartanleitung

Wichtig

Hinweis: Dieses Produkt kann nur mit den mitgelieferten Netzzubehörteilen betrieben werden.

Beachten Sie vor Installation des LCD-Displays folgende Installationsanforderungen für das Display:

- ◆ Vergewissern Sie sich, dass die Spannung des Produkts mit der lokalen Spannung übereinstimmt.
- ◆ Kinder dürfen das Produkt nicht unbeaufsichtigt in Betrieb nehmen.
- ◆ Informieren Sie sich über die Sicherheitshinweise im Handbuch auf der mitgelieferten CD-ROM.
- ◆ Um die Reflektion des Displays zu minimieren, schützen Sie Ihre Augen und achten Sie auf optimale Qualität, stellen Sie das LCD-Display nicht neben Fenstern oder vor einem Hintergrundlicht auf. Der Abstand zwischen Display und Ihren Augen sollte mindestens 30 cm betragen.
- ◆ Die Oberkante des Displays sollte ein wenig höher als Ihre Sichtlinie sein.
- ◆ Kippen Sie das Display Ihrem Sichtwinkel entsprechend nach vorne oder nach hinten, um das Display bequem betrachten zu können.

Componenten en Toebehoren

LCD-Monitor
(mit Lautsprechern)

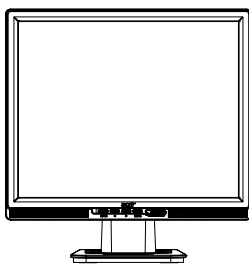

Netzkabel

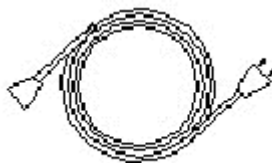

D-Sub Signalkabel

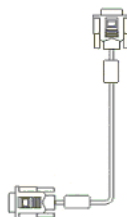

Audiokabel



DVI Signalkabel
(Optional)

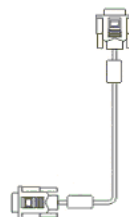

Benutzerhandbuch
(CD-ROM)



Schnellstartanleitung



Installationsanleitung

Schnellinstallation

Opmerking: Lees aandachtig de paragraaf [Wichtig!] voordat u begint met de installatie

Vervollständigen Sie die folgenden Schnellinstallationschritte: (Siehe Abbildung.)

Montieren des Monitorfußes

- Nehmen Sie den Fuß aus dem Paket heraus und stellen ihn auf einen flachen Tisch.
- **Nehmen Sie den LCD-Monitor aus dem Karton heraus** und montieren den Monitor und den Fuß zusammen. Sie hören einen Klick-Ton, wenn der Monitor richtig in die Schiene des Fußes einrastet.

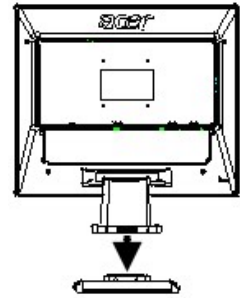

Verbinden mit dem PC

- Stellen Sie sicher, dass der PC ausgeschaltet ist und das Netzkabel ausgesteckt ist.
- Verbinden Sie den LCD-Monitor über das Signalkabel mit Ihrem PC.
- Wenn Ihr LCD-Monitor integrierte Lautsprecher hat, dann verbinden Sie bitte das beigelegte Audiokabel mit dem Audioausgang an Ihrem PC und mit dem Audioeingang an der Rückseite des LCD-Monitors.
- Verbinden Sie das beigelegte Netzkabel mit dem LCD-Monitor.
- Stecken Sie das Netzkabel in eine Steckdose.
- Schalten Sie Ihren PC und den LCD-Monitor an.

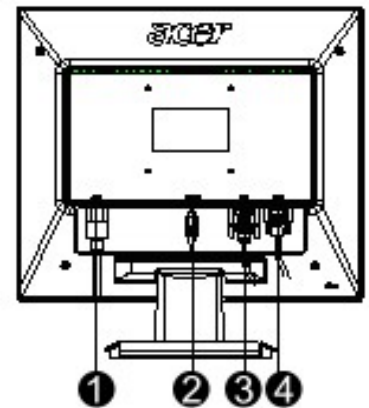

- ① Netzkabel
- ② Audiokabel
- ③ DVI Signalkabel (optional)
- ④ D-Sub Signalkabel

Monitorsteuerelemente

Tastenbeschreibung

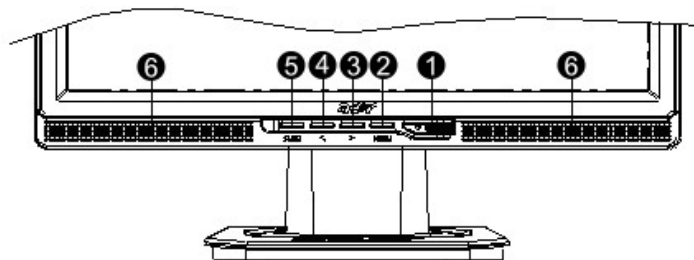

1		Stromversorgung	Ein-/Ausschalten Grüne LED: Eingeschaltet und im Normalbetrieb. Orange LED: Im Energiesparmodus. LED aus: Ausgeschaltet.
2	Menü	OSD-Menü	Drücken Sie diese Taste, um das OSD-Menü zu öffnen. Drücken Sie die Taste noch einmal, um das OSD-Menü zu schließen.
3	>	Plus	Drücken Sie diese Taste, um ein OSD-Menüelement auszuwählen oder eine Funktion im OSD-Menü einzustellen. Wenn Ihr Monitor Lautsprecher hat und das OSD-Menü nicht aktiv ist, können Sie mit den Tasten < und > die Lautstärke regeln.
4	<	Minus	
5	Auto	Automatische Einstellung	Wenn das OSD-Menü angezeigt ist, drücken Sie bitte diese Taste, um das Menü zu schließen. Wenn das OSD-Menü nicht angezeigt ist, drücken Sie diese Taste, um Position, Phase und Takt automatisch einstellen zu lassen.
6	Lautsprecher	(Nur bei Modellen mit Lautsprechern)	