

## Acer 液晶顯示器快速安裝指南

### 注意事項

**注意：**本產品僅能使用原附屬電源配件進行操作。

您在安裝 LCD 顯示器前，請依照您的實際狀況考慮下列事項。

- ◆ 請確認本產品適用電壓與當地提供電壓必須相符。
- ◆ 請勿讓孩童單獨操作本產品。
- ◆ 其餘安全注意事項，請參閱光碟內之使用手冊。
- ◆ 為使 LCD 顯示器之反射光線最少、減低眼睛之負擔及最佳畫面品質，請避開窗戶之位置，或背光之來源，並保持與眼睛至少 30 公分之距離。
- ◆ LCD 顯示器之上緣應稍高於您的視線高度。
- ◆ 依照您的視線角度，適當地調整顯示器之前後傾角度至舒服的觀看角度。

### 系統配備及附件

LCD 顯示器  
(內建喇叭機種)

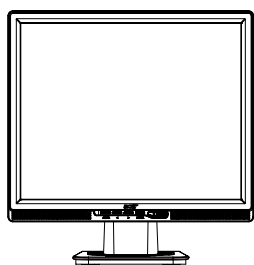

電源線

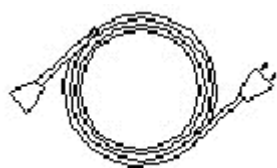

D-Sub 訊號連接線

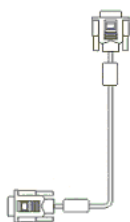

音源線



DVI 訊號連接線  
(選購)

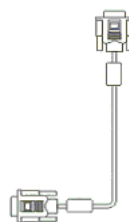

使用手冊 (CD-ROM)



快速安裝指南

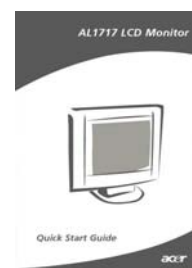

## 安裝指引

注意：在您安裝本產品前，請務必先閱讀前述章節【注意事項】。

### 快速安裝

依照下列步驟完成快速安裝(請參考附圖)

#### 裝上顯示器的底座

- 從箱內取出底座，並將它放置在桌面上。
- 從紙箱內取出 LCD 顯示器，將底座順著軌道裝到顯示器上；正確裝置完成時，您會聽到咔一聲。

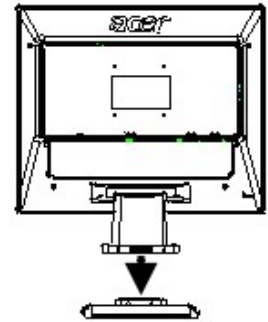

#### 連接到電腦上

- 請確認電腦的電源供應器為關閉狀態，且電源插頭已移除。
- 將訊號線的兩端分別連接並固定於電腦主機與 LCD 顯示器上。
- 如果您的 LCD 顯示器內建喇叭，將隨附的音源線從電腦主機的音效卡輸出端連接到顯示器背面的聲音輸入插孔。
- 將隨附的電源線連接到 LCD 顯示器。
- 將電源線插到插座上。
- 開啓電腦主機與 LCD 顯示器的電源。

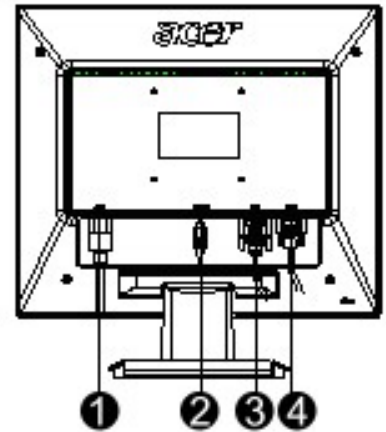

- ① 電源線
- ② 音源線
- ③ DVI 訊號線(選購)
- ④ D-Sub 訊號線

## 顯示調整

### 按鍵定義

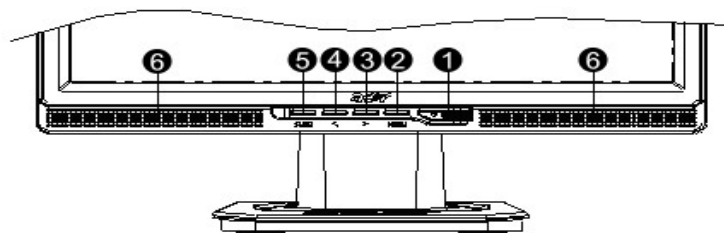

1		電源開關	電源開/關 亮綠色燈：電源開啓且狀態正常 亮橘色燈：進入省電模式狀態 無亮燈：電源關閉
2	Menu	OSD選單按鍵	按下本鍵可進入OSD選單，再按一次可退出OSD。
3	>	增加	OSD選單出現於螢幕時，按下本鍵來選擇或調整。 在OSD選單未出現於螢幕時，按下本鍵與 < 和 > 來調整音量大小(僅適用於內建喇叭的機種)。
4	<	減少	
5	Auto	自動調整	OSD選單出現於螢幕時，按下本鍵可離開手動調整設定選單 OSD選單未出現於螢幕時，按下本鍵則可自動調整顯示位置、色相及時脈。
6	Speaker	(僅出現於內建喇叭機種)	