

Inhoudsopgave

Veiligheidsrichtlijnen	1
Elektrische veiligheid	1
Installatieveiligheid	1
Reinigingsveiligheid	1
SPECIALE OPMERKINGEN OVER LCD-BEELDSCHERMEN	1
Componenten en accessoires	2
Gebruik	2
Installatiegids	2
Aanpassing beeld	3
Bediening	4
Aanpassing scherm	6
Bijlage	7
Plug and Play	7
Energiebesparing	7
Probleemoplossing	7
Technische specificaties	8
Weergavemodus	9

Veiligheidsrichtlijnen

Opmerking: Om uw veiligheid te garanderen en de levensduur van het product te verlengen, raden wij u aan de volgende veiligheidsrichtlijnen aandachtig te lezen voordat u het product de eerste maal gebruikt.

Elektrische veiligheid

- ◆ Raak de binnenkant van het scherm NIET aan. Alleen bevoegde en gekwalificeerde technici mogen de behuizing van het LCD-scherm openen.
- ◆ Houd de stekker vast en niet de voedingskabel, wanneer u de stekker in het stopcontact steekt. Zorg ervoor dat uw handen droog zijn en niet vochtig.
- ◆ Stel uw LCD-scherm niet bloot aan regen, water of een omgeving met hoge temperaturen of een hoge vochtigheidsgraad, zoals keukens, de omgeving rond een zwembad, een plaats dicht bij bloemenvazen, enz.
- ◆ Als uw LCD-scherm abnormaal werkt, en vooral wanneer u rook, lawaai of een vreemde geur gewaarwordt, trek dan onmiddellijk de stekker uit het stopcontact en neem contact op met een bevoegde verdeler of een reparatiedienst.

Installatieveiligheid

- ◆ Raak uw LCD-scherm niet aan met uw vingers of een hard object om krassen of oliekorsten op het oppervlak van het scherm te vermijden.
- ◆ Installeer uw LCD-scherm op een plaats waar een gering risico op stofvervuiling bestaat. Neem de nodige maatregelen om vochtigheid te vermijden en voldoende ventilatie te voorzien om uw LCD-scherm te beveiligen.
- ◆ Installeer uw LCD-scherm niet in de buurt van een hittebron, zoals keukentafels, ovens, open vuur of in de zon.
- ◆ Installeer uw LCD op een plaats waar kinderen het niet kunnen aanraken om te vermijden dat ze elektrische schokken krijgen of het toestel laten vallen. Zorg ervoor dat uw LCD stevig geplaatst is en leg de veiligheidsrichtlijnen uit aan kinderen, indien nodig.
- ◆ Wanneer u uw LCD-scherm installeert of zijn hoek wijzigt, moet u rekening houden met de laadcapaciteit en de waterpas van het scherm.

Reinigingsveiligheid

- ◆ Sproei of giet geen reinigingsproduct of water rechtstreeks op uw LCD-scherm of zijn behuizing.
- ◆ Wanneer u uw LCD-scherm reinigt, zorg er dan voor dat er geen vloeistof in het LCD-scherm of enig accessoire druppelt.
- ◆ Bevochtig een propere en vezelvrije doek met water, ammoniakvrij water of glazenreiniger zonder alcohol, wring hem uit en veeg het oppervlak van uw LCD-scherm voorzichtig af. We raden u aan een zijden doek te gebruiken die u uitsluitend voor uw scherm bewaart.

SPECIALE OPMERKINGEN OVER LCD-BEELDSCHERMEN

De volgende symptomen zijn normaal bij een LCD-scherm en wijzen niet op een probleem.

OPMERKINGEN

- Door de aard van het fluorescente licht kan het scherm bij het eerste gebruik flikkeren. Schakel de voeding uit en opnieuw in om de flikkering te doen verdwijnen.
- Het is mogelijk dat het scherm een onregelmatige helderheid vertoont, afhankelijk van het bureaubladpatroon dat u gebruikt.
- Het LCD-scherm heeft 99,99 % of meer effectieve pixels. Het kan vlekken van 0,01% of minder bevatten wanneer een pixel ontbreekt of wanneer een pixel voortdurend is opgelicht.
- Door de aard van het LCD-scherm, kan er een nabeeld op het scherm achterblijven wanneer u naar een ander beeld schakelt. Dit wordt veroorzaakt wanneer u hetzelfde beeld gedurende meerdere uren op het scherm laat staan. In dat geval zal het scherm langzaam herstellen nadat het beeld werd gewijzigd of nadat de voeding meerdere uren is uitgeschakeld.

Componenten en Toebehoren

LCD-scherm
(met luidsprekers)

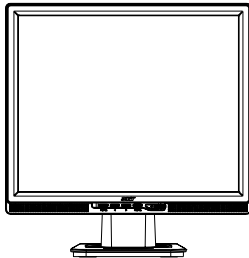

D-sub-signaalkabel



DVI-signaalkabel
(Optioneel)



Snelle-startgids

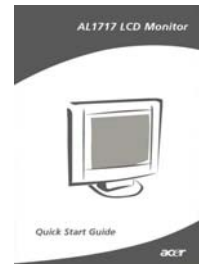

Voedingskabel



Audiokabel



Handleiding (CD-ROM)



Gebruik

Installatiegids

Opmerking: Lees aandachtig het hoofdstuk [Veiligheidsrichtlijnen] voordat u begint met de installatie

Opgelet

Houd rekening met de volgende zaken met betrekking tot de ruimte waar u het scherm moet installeren, voordat u met de installatie begint:

- ◆ Om de weerkaatsing van het scherm te minimaliseren, uw ogen te beschermen en de beste kwaliteit te garanderen, mag u het LCD-scherm niet naast een venster of tegen achtergrondverlichting installeren. Zorg ervoor dat u een afstand bewaart van minstens 30 cm van uw ogen.
- ◆ De bovenste rand van het scherm moet iets hoger liggen dan uw gezichtshoek.
- ◆ Pas de kantelhoek van het scherm naar voor of naar achter aan op basis van uw gezichtshoek zodat u het scherm op een comfortabele manier kunt bekijken.

Snelle installatie

Volg onderstaande stappen voor een snelle installatie: (zie afbeelding)

De voet van het scherm monteren

- **Neem de voet uit de verpakking** en zet hem om een platte tafel.
- Neem uw LCD-scherm uit de verpakking en monteer het scherm langs de geleider op de voet. U hoort een klik wanneer het scherm en de voet correct zijn gemonteerd.

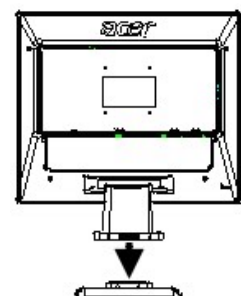

Aansluiten op een PC

- Zorg ervoor dat uw PC is uitgeschakeld en dat u de stekker uit het stopcontact hebt getrokken.
- Sluit beide uiteinden van de signaalkabel aan op de respectievelijke aansluitingen op uw host-PC en het LCD-scherm.
- Als uw LCD-scherm over ingebouwde luidsprekers beschikt, sluit dan de bijgeleverde audiokabel aan van de uitgang van de geluidskaart op uw PC naar de audio-ingang op de achterkant van uw LCD-scherm.
- Sluit de bijgeleverde voedingskabel aan op uw LCD-scherm.
- Stop de voedingskabel in het stopcontact.
- Schakel de voedingen van uw PC en uw LCD-scherm in.

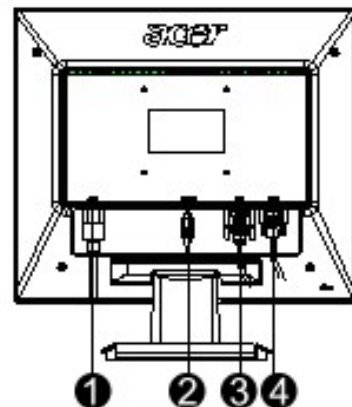

- ❶ Voedingskabel
- ❷ Audiokabel
- ❸ DVI-signaalkabel (optioneel)
- ❹ D-sub-signaalkabel

Aanpassing van beeld

Beschrijving knoppen

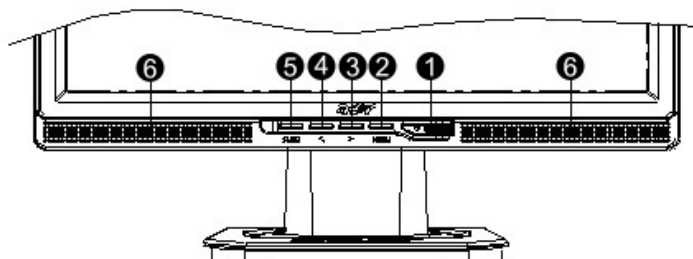

1		Voedingsbron	Voeding aan/uit Groene indicator: voeding is ingeschakeld en werkt normaal Oranje indicator: slaapstatus in de energiebesparingsmodus Geen indicator: voeding is uitgeschakeld.
2	Menu	OSD-menu	Druk op deze knop om het OSD te openen. Druk opnieuw om het OSD af te sluiten.
3	>	Plus	Druk op deze knop voor selectie of aanpassing wanneer het OSD wordt weergegeven. Druk op deze knop en klik op < en > om het volume te regelen wanneer het OSD niet wordt weergegeven (alleen voor model met luidsprekers)
4	<	Minus	
5	Auto	Automatisch aanpassen	Druk op deze knop om de handmatige bediening af te sluiten wanneer OSD wordt weergegeven. Druk op deze knop om de positie, fase en klokimpuls automatisch te optimaliseren wanneer het OSD niet wordt weergegeven.
6	Luidspreker	(Voor het model met luidsprekers)	

Bediening voor analoog

Uw LCD-scherm werd volgens zijn optimale status ingesteld vóór de levering. (Zie pagina 9). U kunt het beeld ook regelen in overeenstemming met de volgende afbeeldingen en stappen.

Stappen:

1. Klik op MENU om het OSD-venster te openen zoals weergegeven in de volgende afbeelding.
2. Klik op < of > om de functie te selecteren die u wilt aanpassen, zoals weergegeven in de volgende afbeelding.
3. Klik op MENU om de functie te selecteren die u wilt aanpassen.
4. Klik op < of > om de huidige instellingen te wijzigen.
5. Als u het OSD wilt verlaten, selecteer dan "EXIT" om het OSD-venster te sluiten en de wijzigingen op te slaan. Herhaal stappen 2-4 om andere instellingen te wijzigen.

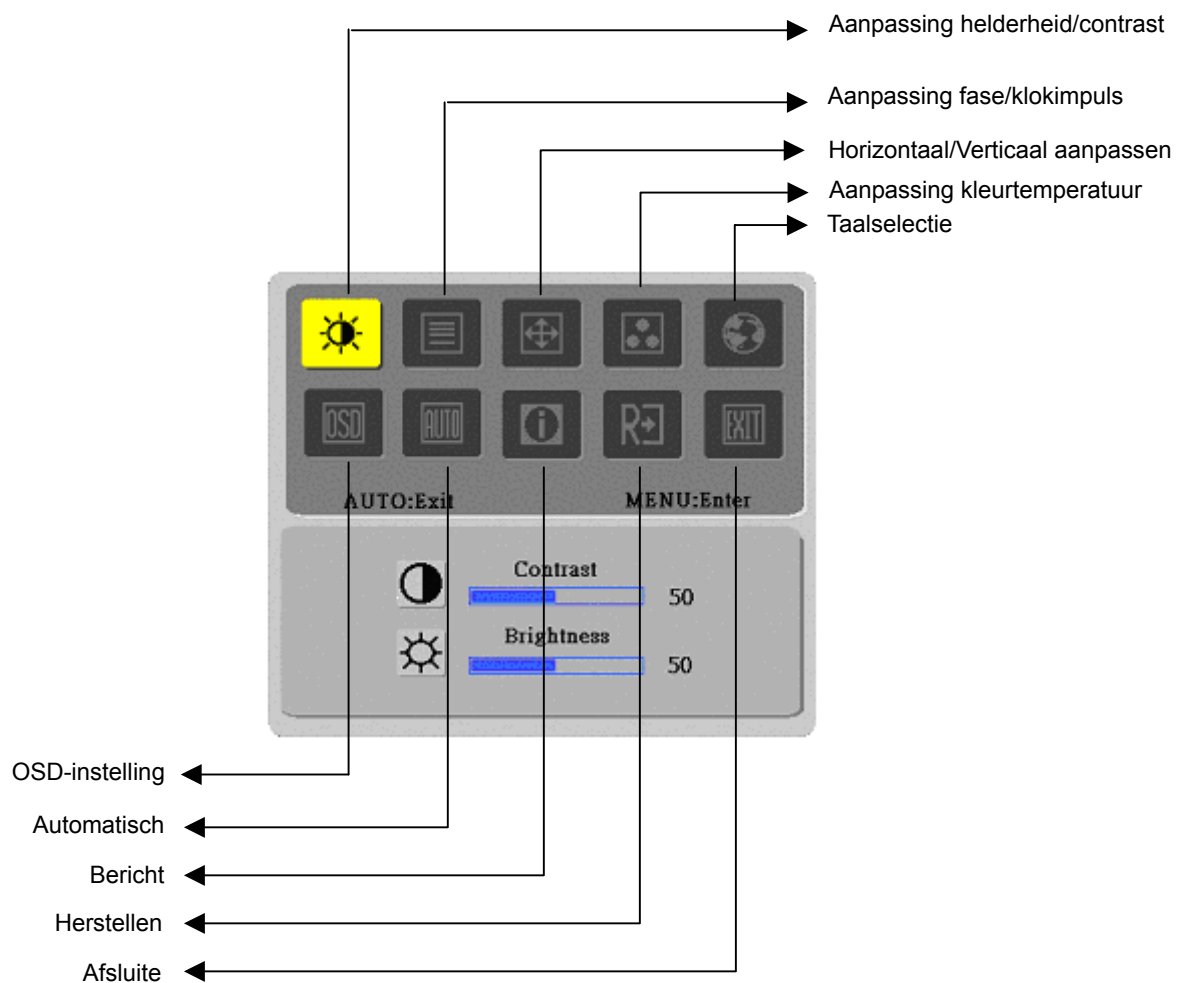

(Analoog)

Bediening voor digitaal

Uw LCD-scherm werd volgens zijn optimale status ingesteld vóór de levering. (zie pagina 9). U kunt het beeld ook regelen in overeenstemming met de volgende afbeeldingen en stappen.

Stappen:



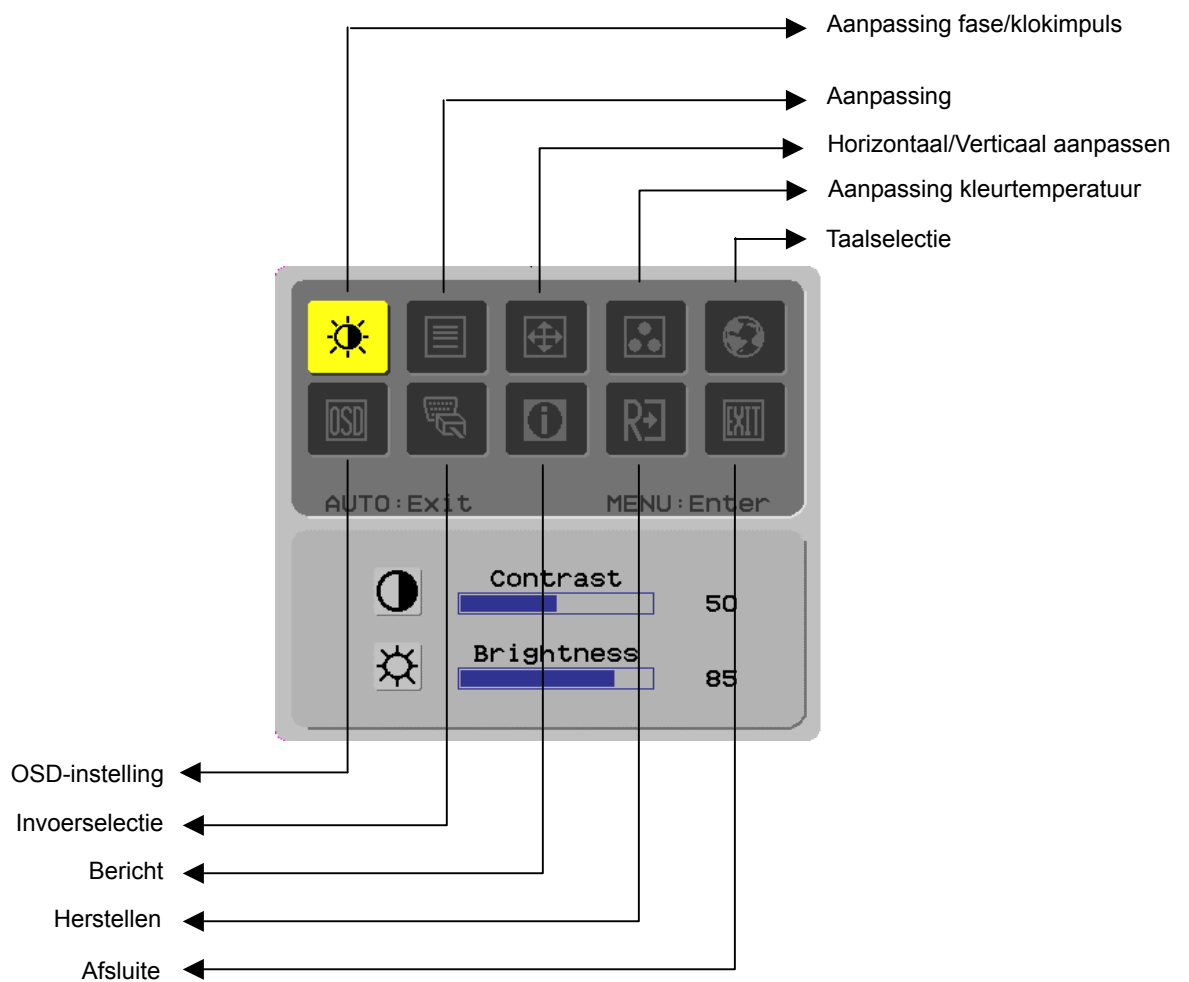



















1. Klik op MENU om het OSD-venster te openen zoals weergegeven in de volgende afbeelding.
2. Klik op < of > om de functie te selecteren die u wilt aanpassen, zoals weergegeven in de volgende afbeelding.
3. Klik op MENU om de functie te selecteren die u wilt aanpassen.
4. Klik op < of > om de huidige instellingen te wijzigen.
5. Als u het OSD wilt verlaten, selecteer dan "EXIT" om het OSD-venster te sluiten en de wijzigingen op te slaan. Herhaal stappen 2-4 om andere instellingen te wijzigen.



(Digitaal)

Aanpassing van scherm

Functie- beschrijving

Symbol primaire map	Symbol secundaire map	Items secundaire map	Beschrijving
		Contrast (Contrast)	Het contrast tussen de voorgrond en achtergrond van een beeld op het scherm aanpassen
		Helderheid(Brightness)	De achtergrondhelderheid van het scherm aanpassen
		Fase(Phase)	De focus van het beeld aanpassen (alleen voor aanpassing analoge invoer)
		Klokimpuls(Clock Pulse)	De klokimpuls van het beeld aanpassen (alleen voor aanpassing analoge invoer)
		Horizontaal (Horizontal)	Het beeld op het scherm naar links of rechts verplaatsen (alleen voor aanpassing analoge invoer)
		Verticaal (Vertical)	Het beeld op het scherm omhoog en omlaag verplaatsen (alleen voor aanpassing analoge invoer)
	N/B	Warme kleurtemp. (Warm Color Temp)	Kleurtemp. instellen naar warme witte kleur
	N/B	Koude kleurtemp. (Cold Color Temp)	Kleurtemp. instellen naar koude witte kleur
		Gebruikers-definitie/rood (User Definition/Red)	Niveau rood/groen/blauw aanpassen
		Gebruikers-definitie/groen (User Definition/Green)	
	Gebruikers-definitie/blauw (User Definition/Blue)		
	N/B	English	De gewenste taal selecteren
	N/B	繁體中文	
	N/B	Deutsch	
	N/B	Français	
	N/B	Español	
	N/B	Italiano	
	N/B	简体中文	
	N/B	日本語	
		Horizontaal (Horizontal)	OSD naar links en rechts verplaatsen
		Verticaal (Vertical)	OSD omhoog en omlaag verplaatsen
		OSD- tijdweergave (OSD Time Display)	Instellingen OSD-tijdweergave aanpassen
	N/B	Automatisch aanpassen (Auto Adjustment)	Horizontaal, verticaal, sequentie en focus automatisch instellen (alleen voor analoge invoer)
	N/B	Analoog (Analog) Digitaal (Digital)	De gewenste invoerbron selecteren (alleen voor DVI-invoer)
	N/B	Bericht (Message)	Weergaveresolutie, H/V frequentie en invoerpoort die voor huidige timingfunctie invoer wordt gebruikt
	N/B	Terugzetten (Restore)	Opnieuw instellen naar fabrieksinstellingen
	N/B	Afsluiten (Exit)	Het OSD-venster sluiten en de wijzigingen opslaan

Bijlage

Plug and Play

- ◆ Het product biedt u de nieuwste VESA **plug and play**-functie om ingewikkelde en tijdrovende installatieprocedures te vermijden. Met de **plug and play**-functie kan uw systeem het LCD-scherf gemakkelijk identificeren en de functies van het LCD-scherf automatisch instellen.
- ◆ Het LCD-scherf draagt de **Extended Display Identification Data** (EDID) (Uitgebreide identificatiegegevens van het beeldscherm) over naar uw computersysteem via het **Display Data Channel** (DDC) (Gegevenskanaal beeldscherm), zodat uw computer de zelfinstellende functie van het LCD-scherf kan gebruiken.

Energiebesparing

- ◆ Het LCD-scherf beschikt over een ingebouwd voedingsbeheersysteem (**Energiebesparing =Power Saver**).
- ◆ Wanneer het LCD-scherf gedurende een bepaalde tijd niet wordt gebruikt, zal het energiebesparingssysteem het LCD-scherf automatisch naar een lage voltagestatus schakelen om stroom te besparen. Verplaats de muis een weinig of druk op een willekeurige knop om terug te keren naar de normale werking.
- ◆ De **Energiebesparingsfunctie** kan alleen worden bediend via de grafische kaart van het computersysteem. U kunt deze functie instellen op uw computer.
- ◆ Het LCD-scherf is compatibel met EPAENERGY STAR NÜTEK wanneer het met VESA DPMS wordt gebruikt.
- ◆ Als u energie wilt besparen en de levensduur van het product verlengen, moet u de voeding van het LCD-scherf uitschakelen wanneer u het niet gebruikt, of wanneer het gedurende langere tijd inactief blijft.

Probleemoplossing

Voedings-LED brandt niet

- ◆ Controleer of de voeding is ingeschakeld.
- ◆ Controleer of de voedingskabel is aangesloten.

Pictogram uit

- ◆ Controleer of de voeding is ingeschakeld.
- ◆ Controleer of de voedingskabel is aangesloten.
- ◆ Controleer of de signaalkabel correct is aangesloten op het stopcontact.
- ◆ De energiebesparingsfunctie kan het scherm automatisch uitschakelen tijdens de werking. Controleer of het beeld opnieuw wordt weergegeven wanneer u een willekeurige toets op het toetsenbord indrukt.

Kleurstandaard

- ◆ Raadpleeg "Aanpassing kleurtemperatuur" om de RGB-kleuren aan te passen of de kleurtemperaturen te selecteren.

Instabiel of golvend beeld

- ◆ Verwijder de elektronische uitrusting in de onmiddellijke omgeving, die EMI-storingen kunnen veroorzaken.
- ◆ Controleer de signaalkabel van het scherm en kijk of er geen pin geplooid is.

Beeldverschuiving of verkeerd formaat

- ◆ Druk op de knop voor de automatische aanpassing om het scherm automatisch te optimaliseren.
- ◆ Stel de referentiepositie in.

Technische specificaties

LCD-scherm (bron achtergrondverlichting)	Afmeting beeldscherm	Diagonaal 431,8mm (17 inch) LCD-scherm
	Max. resolutie	1.280 x 1.024/ SXGA
	Max. pixels	Tot 16,2M ware kleuren
	Pixelbereik	Horizontaal 0.264mm x Verticaal 0.264mm
	Helderheid	300 cd/m ²
	Contrast	500 : 1
	Responstijd LCD	8 ms
	Kijkhoek	Horizontaal 140° / Verticaal 130°
	Effectief beeld	Horizontaal 337,9mm x Verticaal 270,3mm
Invoersignaal	Signaalmodus	Gesimuleerde videofrequentie: 0,7 Vpp, 75Ω (afzonderlijke synchronisatie en samengestelde synchronisatie)
	Synchronisatie-frequentie	Horizontaal 22kHz~82kHz x Verticaal 56Hz ~76 Hz
	Max. pixelklok	135MHz
Invoerterminal	Beeld	D-sub 15 PINS (VESA) / DVI-D (Optioneel)
	Audio	Telefoonstekker, d=3,5mm (Optioneel)
Voedingstransformator		AC100~240Volt, 60 /50Hz
Stroomverbruik		41W / Stand-by 1W
Omgevings-omstandigheden	Temperatuur	5°C ~ 35°C (werking)/ -20°C ~ 55°C (opslag)
	Vochtigheid	20% ~ 80% (werking)/ 20% ~ 85% (opslag)
Eigenlijke afmetingen (B x D x H)		377 mm x 166,9 mm x 389,7 mm
Netto gewicht		4.0 kg
Veiligheidsstandaard		TCO99;UL/CUL;TÜV-GS;CE/LVD;TÜV-ERGO;CB;CCC;FCC-B;VCCI-B;CE/EMC;C-Tick; BSMI; ISO 13406-2;EPA; PCT; NOM

Weergavemodus

- ◆ Als het signaal van uw PC-systeem hetzelfde is als een van de volgende referentiesignaalmodi, dan wordt het scherm automatisch aangepast. Indien niet, dan wordt er geen beeld weergegeven of zullen alleen de LED-lampjes branden. Raadpleeg de richtlijnen van uw grafische kaart voor meer informatie over de aanpassingsmodus.

	Weergavemodus	Hor. Frequentie (kHz)	Vert. Frequentie (Hz)	Pixel- frequentie (MHz)	Polariteit synchronisatie (H/V)
VESA	VGA 640x480	31,469	59,940	25,175	-/-
		37,861	72,809	31,500	-/-
		37,500	75,000	31,500	-/-
	SVGA 800x600	35,156	56,250	36,000	+/+
		37,879	60,317	40,000	+/+
		48,077	72,188	50,000	+/+
		46,875	75,000	49,500	+/+
	XGA 1024x768	48,363	60,004	65,000	-/-
		56,476	70,069	75,000	-/-
		60,023	75,029	78,750	+/+
	SXGA 1152x864	67,500	75,000	108,000	+/+
	SXGA 1280x1024	63,981	60,020	108,000	+/+
		79,976	75,025	135,000	+/+
VGA TEKST	720 x 400	31,469	70,087	28,322	-/+
Macintosh	640 x 480	35,000	66,667	30,240	-/-
	832 x 624	49,725	74,500	57,283	-/-
	1024 x 768	60,150	74,720	80,000	-/-