

Inhaltsverzeichnis

| | | |
|---|-------|---|
| Sicherheitshinweise | | 1 |
| Elektrische Sicherheit | | 1 |
| Installationssicherheit | | 1 |
| Reinigungssicherheit | | 1 |
| SPEZIELLE HINWEISE ÜBER LCD-MONITORE | | 1 |
| Komponenten und Zubehör | | 2 |
| Verwendung | | 2 |
| Installationsanleitung | | 2 |
| Monitorsteuerelemente | | 3 |
| Bedienung | | 4 |
| Anzeigeeinstellungen | | 6 |
| Anhang | | 7 |
| Plug&Play | | 7 |
| Energieersparnis | | 7 |
| Fehlerbehebung | | 7 |
| Technische Daten | | 8 |
| Anzeigemodi | | 9 |

Sicherheitshinweise

Hinweis: Um Ihre Sicherheit sicherzustellen und die Lebensdauer des Gerätes zu verlängern, lesen Sie bitte die folgenden Sicherheitshinweise sorgfältig durch, bevor Sie anfangen das Produkt zu verwenden.

- | | |
|--------------------------------|---|
| Elektrische Sicherheit | <ul style="list-style-type: none">◆ Berühren Sie nicht das Innere des Monitors. Nur autorisierte und qualifizierte Techniker dürfen das Gehäuse des LCD-Monitors öffnen.◆ Halten Sie den Stecker und nicht das Kabel, wenn Sie das Netzkabel mit einer Steckdose verbinden. Stellen Sie sicher, dass Ihre Hände trocken und nicht feucht sind.◆ Setzen Sie Ihren LCD-Monitor nicht Regen bzw. Wasser aus. Stellen Sie den Monitor nicht in einer Umgebung mit hoher Temperatur oder Feuchtigkeit, wie z.B. in einer Küche, in der Nähe eines Swimmingpools oder neben einer Vase auf.◆ Trennen Sie den Monitor sofort vom Netz und nehmen Kontakt mit Ihrem Händler oder autorisierten Kundendienst auf, wenn der Monitor Funktionsstörungen hat. Beachten Sie bitte dies v.a. in den Fällen, dass der Monitor Rauch oder Geruch abgibt oder komische Geräusche zu hören sind. |
| Installationssicherheit | <ul style="list-style-type: none">◆ Berühren Sie den LCD-Bildschirm bitte nicht mit Ihren Fingern oder harten Gegenständen, um Kratzer oder ölige Flecken auf der Bildschirmoberfläche zu vermeiden.◆ Installieren Sie den LCD-Monitor an einer Stelle, wo es nicht staubig wird. Ergreifen Sie Vorsichtsmaßnahmen gegen Feuchtigkeit und achten auf die Belüftung, um Ihren LCD-Monitor zu schützen.◆ Installieren Sie den LCD-Monitor nicht in der Nähe von Wärmequellen wie z.B. Küchentisch, Ofen oder unter direkter Sonneneinstrahlung.◆ Installieren Sie den LCD-Monitor an einer Stelle, wo Kinder ihn nicht berühren können, um einen elektrischen Schlag oder das Herunterfallen des Gerätes zu vermeiden. Befestigen Sie den LCD-Monitor wenn nötig oder erklären Sie den Kindern die Sicherheitshinweise.◆ Achten Sie bitte auf das Gewicht und die Lage des LCD-Monitors, wenn Sie den Monitor installieren oder den Blickwinkel verstellen. |
| Reinigungssicherheit | <ul style="list-style-type: none">◆ Spritzen oder schütten Sie kein Reinigungsmittel oder Wasser direkt auf den Bildschirm oder das Gehäuse des Monitors.◆ Stellen Sie beim Reinigen des LCD-Monitors sicher, dass keine Flüssigkeit in das Innere des LCD-Monitors oder dem Zubehör eindringt.◆ Befeuchten Sie ein sauberes und weiches fusselfreies Stofftuch mit Wasser, ammoniakfreies Wasser oder Glasreinigungsmittel ohne Alkohol, drücken Sie das Tuch aus und wischen vorsichtig die Oberfläche des LCD-Monitors. Es ist empfehlenswert ein Seidentuch zu verwenden, das ausschließlich zur Reinigung des Bildschirms benutzt wird. |

SPEZIELLE HINWEISE ÜBER LCD-MONITORE

Die folgenden Symptome sind bei LCD-Monitoren normal und bedeuten keinen Defekt.

HINWEISE

- Aufgrund der Natur des fluoreszierenden Lichts kann der Bildschirm möglicherweise bei dem erstmaligen Verwenden flimmern. Schalten Sie den Monitor mit Hilfe des Stromschalters aus und wieder ein, um sicherzustellen, dass das Flimmern verschwindet.
- Je nach dem verwendeten Desktop-Muster ist möglicherweise eine ungleichmäßige Helligkeit auf dem Bildschirm festzustellen.
- Der LCD-Bildschirm hat 99,99% oder noch mehr effektive Pixel. Er kann einen Makel von 0,01% oder noch weniger defekten Pixeln haben, die z.B. immer fehlen oder immer leuchten.
- Infolge der Natur des LCD-Bildschirms kann ein Nachbild des zuvor über längere Zeit angezeigten Bildes auf dem Bildschirm festzustellen sein. In diesem Fall können Sie die Anzeige langsam wieder zum normalen Zustand bringen, indem Sie die Bilder wechseln oder den Monitor für einigen Stunden ausschalten.

Componenten en Toebehoren

LCD-Monitor
(mit Lautsprechern)

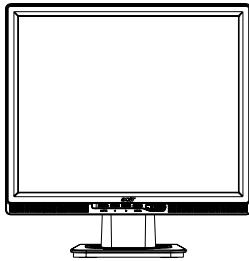

Netzkabel



D-Sub
Signalkabel

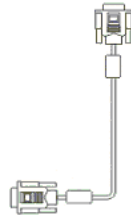

Audiokabel



DVI Signalkabel
(Optional)



Benutzerhandbuch
(CD-ROM)



Schnellstartanleitung



Verwendung

Installationsanleitung

Hinweis: Lesen Sie vor der Installation den Abschnitt [Sicherheitshinweise] sorgfältig durch.

Achtung!

Berücksichtigen Sie vor der Installation des LCD-Monitors folgende Bedingungen hinsichtlich des Orts, an dem der Monitor installiert werden soll:

- ◆ Installieren Sie den LCD-Monitor nicht in der Nähe von Fenstern oder an einer Stelle mit Gegenlicht, um die Lichtspiegelung zu vermeiden, Ihre Augen zu schützen und die beste Qualität zu genießen. Halten Sie den Bildschirm mindesten 30 cm von Ihren Augen fern.
- ◆ Die obere Kante des Bildschirms sollte ein bisschen über Ihren Blick liegen.
- ◆ Stellen Sie den Kippwinkel des Monitors nach Ihrem Blickwinkel ein, damit Sie die Anzeige bequem betrachten können.

Schnellinstallation

Vervollständigen Sie die folgenden Schnellinstallationsschritte: (Siehe Abbildung.)

Montieren des Monitorfußes

- Nehmen Sie den Fuß aus dem Paket heraus und stellen ihn auf einen flachen Tisch.
- Nehmen Sie den LCD-Monitor aus dem Karton heraus und montieren den Monitor und den Fuß zusammen. Sie hören einen Klick-Ton, wenn der Monitor richtig in die Schiene des Fußes einrastet.

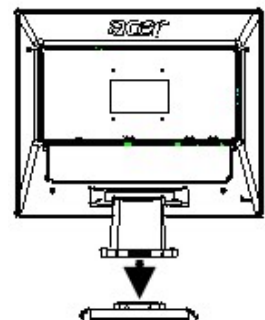

Verbinden mit dem PC

- Stellen Sie sicher, dass der PC ausgeschaltet ist und das Netzkabel ausgesteckt ist.
- Verbinden Sie den LCD-Monitor über das Signalkabel mit Ihrem PC.
- Wenn Ihr LCD-Monitor integrierte Lautsprecher hat, dann verbinden Sie bitte das beigelegte Audiokabel mit dem Audioausgang an Ihrem PC und mit dem Audioeingang an der Rückseite des LCD-Monitors.
- Verbinden Sie das beigelegte Netzkabel mit dem LCD-Monitor.
- Stecken Sie das Netzkabel in eine Steckdose.
- Schalten Sie Ihren PC und den LCD-Monitor an.

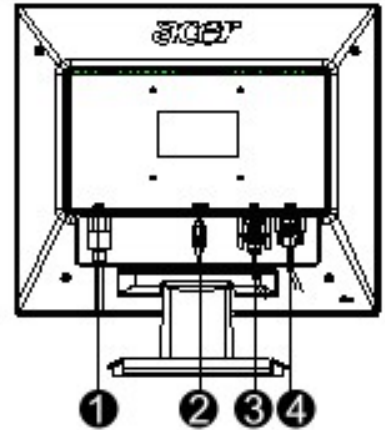

- ❶ Netzkabel
- ❷ Audiokabel
- ❸ DVI Signalkabel (optional)
- ❹ D-Sub Signalkabel

Monitorsteuerelemente

Tastenbeschreibung

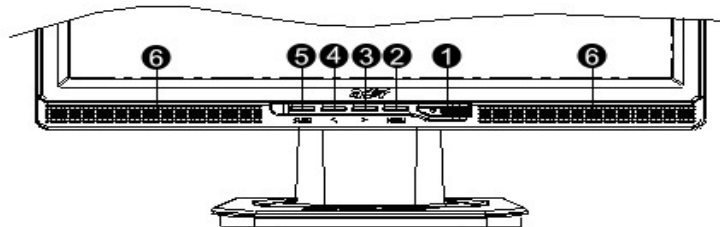

| | | | |
|---|--------------|--------------------------------------|---|
| 1 | | Stromversorgung | Ein-/Ausschalten Grüne LED: Eingeschaltet und im Normalbetrieb. Orange LED: Im Energiesparmodus. LED aus: Ausgeschaltet. |
| 2 | Menü | OSD-Menü | Drücken Sie diese Taste, um das OSD-Menü zu öffnen. Drücken Sie die Taste noch einmal, um das OSD-Menü zu schließen. |
| 3 | > | Plus | Drücken Sie diese Taste, um ein OSD-Menüelement auszuwählen oder eine Funktion im OSD-Menü einzustellen. Wenn Ihr Monitor Lautsprecher hat und das OSD-Menü nicht aktiv ist, können Sie mit den Tasten < und > die Lautstärke regeln. |
| 4 | < | Minus | |
| 5 | Auto | Automatische Einstellung | Wenn das OSD-Menü angezeigt ist, drücken Sie bitte diese Taste, um das Menü zu schließen. Wenn das OSD-Menü nicht angezeigt ist, drücken Sie diese Taste, um Position, Phase und Takt automatisch einstellen zu lassen. |
| 6 | Lautsprecher | (Nur bei Modellen mit Lautsprechern) | |

Bedienung bei analogen Eingaben

Ihr LCD-Monitor wurde vor der Lieferung im Werk für eine optimale Leistung eingestellt. (Siehe Seite 9.)

Sie können auch nach den folgenden Abbildungen und Schritten das Anzeigebild einstellen.

Schritte:

1. Drücken Sie die MENU-Taste, um das OSD-Menü wie in der folgenden Abbildung aufzurufen.
2. Drücken Sie die Taste < oder >, um die gewünschte Funktion wie in der folgenden Abbildung angezeigt, auszuwählen.
3. Drücken Sie die MENU-Taste, um Ihre Auswahl zu bestätigen.
4. Drücken Sie die Taste < oder >, um den Einstellungswert zu ändern.
5. Wählen Sie "EXIT", um das OSD-Menü zu schließen und die Einstellungsänderungen zu speichern.
Wiederholen Sie Schritt 2 bis -4, um weitere Einstellungen vorzunehmen.

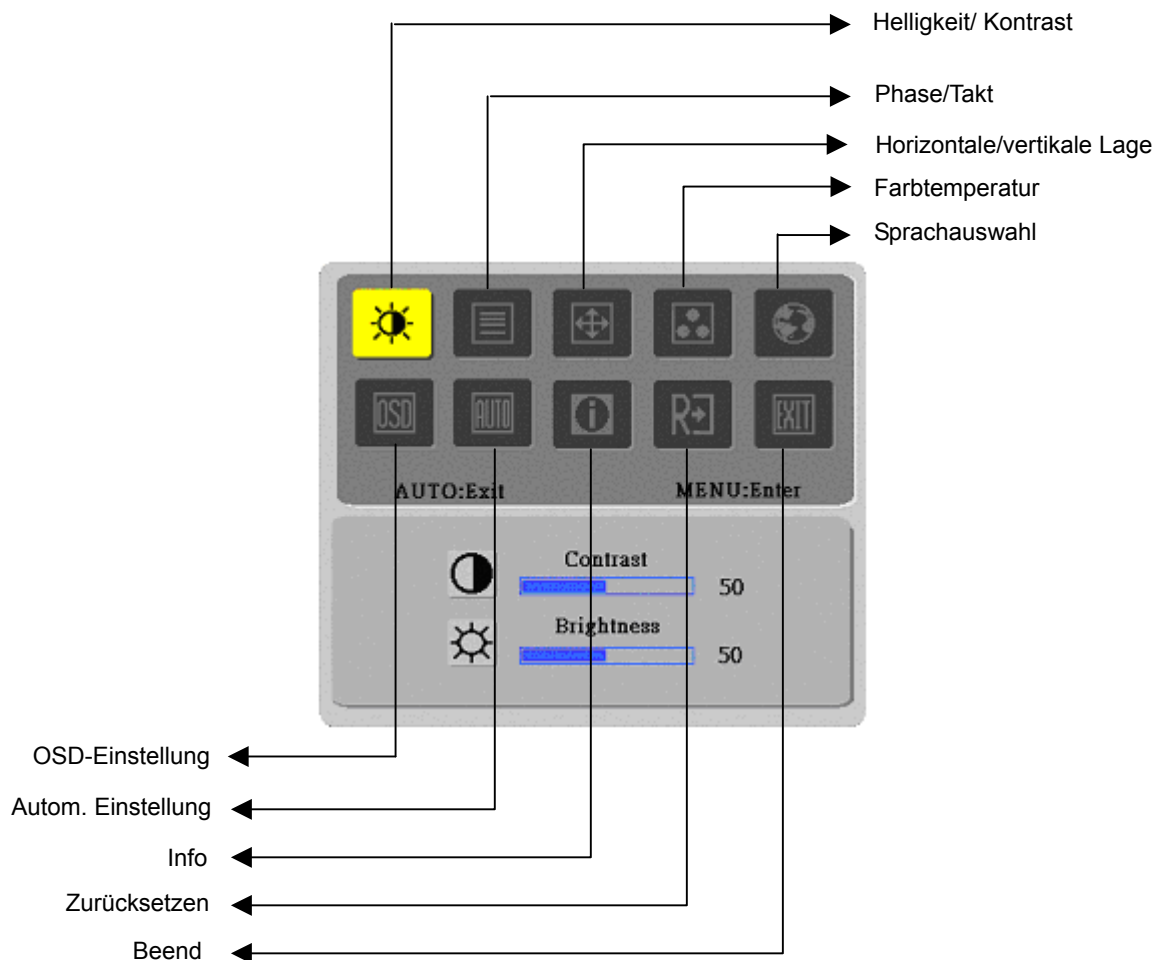

(Analog)

Bedienung bei digitalen Eingaben

Ihr LCD-Monitor wurde vor der Lieferung im Werk für eine optimale Leistung eingestellt. (Siehe Seite 9.)

Sie können auch nach den folgenden Abbildungen und Schritten das Anzeigebild einstellen.

Schritte



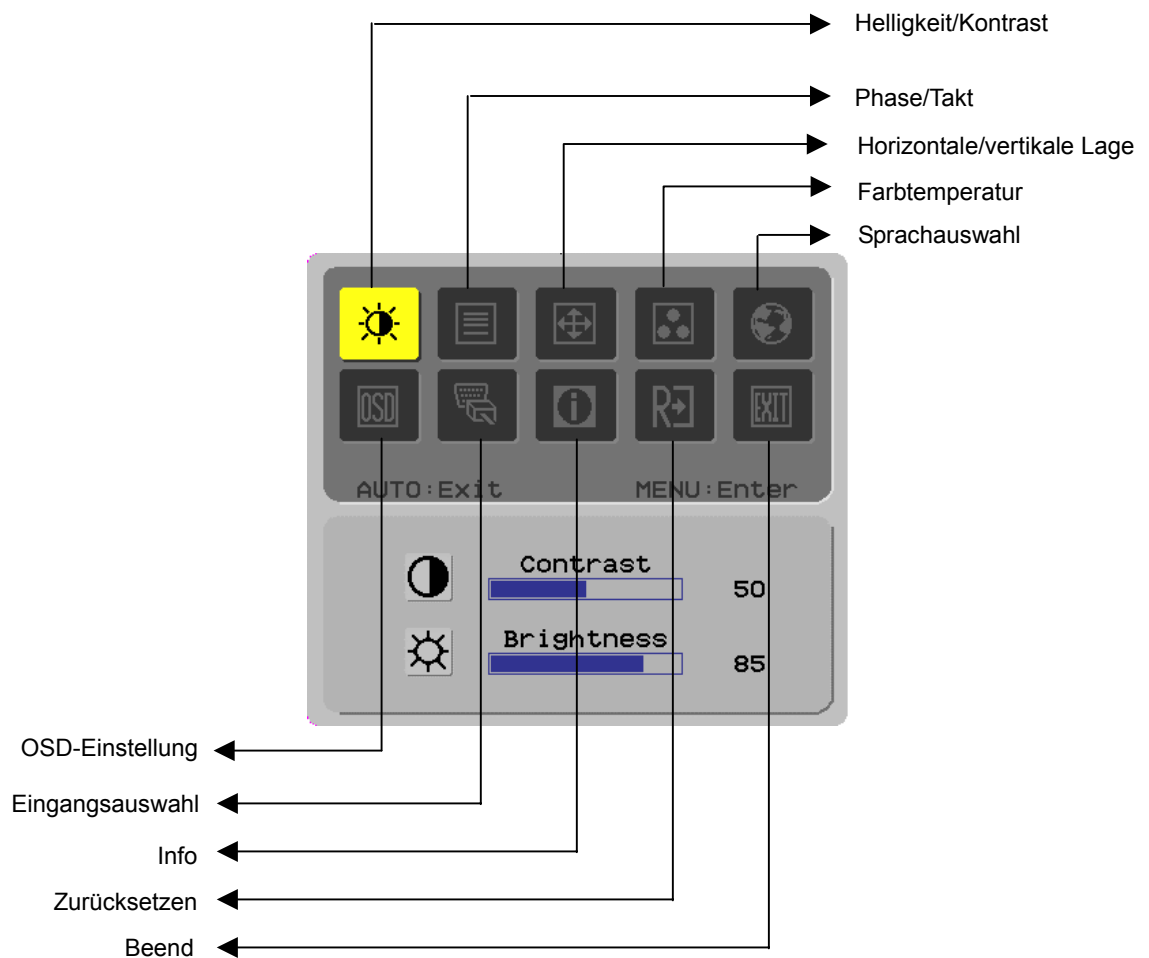



















1. Drücken Sie die MENU-Taste, um das OSD-Menü wie in der folgenden Abbildung aufzurufen.
2. Drücken Sie die Taste < oder >, um die gewünschte Funktion wie in der folgenden Abbildung angezeigt, auszuwählen.
3. Drücken Sie die MENU-Taste, um Ihre Auswahl zu bestätigen.
4. Drücken Sie die Taste < oder >, um den Einstellungswert zu ändern.
5. Wählen Sie **EXIT** im das OSD-Menü zu schließen und die Einstellungsänderungen zu speichern.
Wiederholen Sie Schritt 2 bis -4, um weitere Einstellungen vorzunehmen.



(Digital)

Anzeigeeinstellungen

Funktionsbeschreibung

| Symbole im Hauptmenü | Symbole im Untermenü | Elemente im Untermenü | Beschreibung |
|---|---|---------------------------------------|---|
|  |  | Kontrast (Contract) | Den Kontrast zwischen dem Vordergrund und Hintergrund eines Bildes auf dem Bildschirm einstellen |
| |  | Helligkeit (Brightness) | Die Hintergrundhelligkeit des Bildschirms einstellen |
|  |  | Phase (Phase) | Den Fokus des Bildes (nur bei analogen Eingaben) einstellen |
| |  | Takt (Clock Pulse) | Den Takt des Bildes (nur bei analogen Eingaben) einstellen |
|  |  | Horizontal (Horizontal) | Das Bild auf dem Bildschirm nach links oder rechts verschieben (nur bei analogen Eingaben) |
| |  | Vertikal (Vertical) | Das Bild auf dem Bildschirm nach oben oder unten verschieben (nur bei analogen Eingaben) |
|  | Nicht vorhanden | Warme Farbtemp. (Warm Color Temp.) | Die Farbtemperatur in die warme weiße Farbe ändern |
| | Nicht vorhanden | Kühle Farbtemp. (Cold Color Temp.) | Die Farbtemperatur in die kühle weiße Farbe ändern |
| |  | Benutzer/Rot (User Definition/Red) | Den Verstärkungsfaktor der roten, grünen und blauen Farbe einstellen |
| |  | Benutzer/Grün (User Definition/Green) | |
|  | Benutzer/Blau (User Definition/Blue) | | |
|  | Nicht vorhanden | English | Die gewünschte Farbe auswählen |
| | Nicht vorhanden | 繁體中文 | |
| | Nicht vorhanden | Deutsch | |
| | Nicht vorhanden | Français | |
| | Nicht vorhanden | Español | |
| | Nicht vorhanden | Italiano | |
| | Nicht vorhanden | 简体中文 | |
| | Nicht vorhanden | 日本語 | |
|  |  | Horizontal (Horizontal) | Das OSD-Menü nach links oder rechts verschieben |
| |  | Vertikal (Vertical) | Das OSD-Menü nach oben oder unten verschieben |
| |  | OSD-Anzeigezeit (OSD Time Display) | Die OSD-Anzeigezeit einstellen |
|  | Nicht vorhanden | Auto-Einstellung (Auto Adjustment) | Die horizontale, vertikale Lage, Frequenz und den Fokus automatisch einstellen lassen (nur bei analogen Eingaben) |
|  | Nicht vorhanden | Analog Digital (Analog Digital) | Die gewünschte Eingabequelle auswählen (nur bei DVI-Eingaben) |
|  | Nicht vorhanden | Info (Message) | Die Auflösung, H. und V. Frequenz und den verwendeten Eingangsanschluss anzeigen |
|  | Nicht vorhanden | Zurücksetzen (Restore) | Die Werkseinstellungen wiederherstellen |
|  | Nicht vorhanden | Beenden (Exit) | Das OSD-Fenster schließen und die Einstellungsänderungen speichern |

Anhang

Plug&Play

- ◆ Das Produkt bietet die neueste VESA Plug&Play-Funktion an, um einen komplizierten und zeitraubenden Installationsvorgang zu ersparen. Die Plug&Play-Funktion gestattet Ihrem Computersystem den LCD-Monitor leicht zu erkennen und die Funktionen des LCD-Monitors automatisch einzustellen.
- ◆ Der LCD-Monitor sendet die **Extended Display Identification Data** (EDID) über den **Display Data Channel** (DDC) an Ihr Computersystem, damit Ihr Computer die Selbsteinstellungsfunktion des LCD-Monitors benutzen kann.

Energieersparnis

- ◆ Der LCD-Monitor hat ein Energieverwaltungssystem (**Energieersparnis**) integriert.
- ◆ Wenn der LCD-Monitor innerhalb einer bestimmten Zeit nicht verwendet wurde, schaltet das Energieverwaltungssystem zur Energieersparnis den LCD-Monitor in einen Status mit einem geringeren Stromverbrauch. Durch Bewegen der Maus oder Drücken einer beliebigen Taste auf der Tastatur können Sie den normalen Betrieb wieder herstellen.
- ◆ Die **Energieersparnis**-Funktion kann nur durch die Grafikkarte des Computersystems gesteuert werden. Sie können diese Funktion in Ihrem Computer einstellen.
- ◆ Der LCD-Monitor ist konform mit EPAENERGY STAR NÜTEK und VESA DPMS.
- ◆ Um Energie zu sparen und die Lebensdauer des Produkts zu verlängern, schalten Sie bitte den LCD-Monitor aus, wenn er für eine längere Zeit nicht verwendet wird.

Fehlerbehebung

Die Stromanzeige leuchtet nicht

- ◆ Stellen Sie sicher, dass die Stromversorgung eingeschaltet ist.
- ◆ Stellen Sie sicher, dass das Netzkabel angeschlossen ist.

Keine Anzeige

- ◆ Stellen Sie sicher, dass die Stromversorgung eingeschaltet ist.
- ◆ Stellen Sie sicher, dass das Netzkabel angeschlossen ist.
- ◆ Stellen Sie sicher, dass das Signalkabel richtig mit dem Computer verbunden ist.
- ◆ Die Energieersparnis-Funktion hat möglicherweise die Anzeige ausgeschaltet. Drücken Sie eine beliebige Taste auf der Tastatur, um die Anzeige wieder herzustellen..

Farbfehler

- ◆ Beziehen Sie sich bitte auf den Abschnitt "Farbtemperatureinstellung", um die RGB-Farben einzustellen oder eine gewünschte Farbtemperatur auszuwählen.

Bild unstabil oder wellig

- ◆ Entfernen Sie die in der Nähe liegenden Elektrogeräte, die eine elektromagnetische Störung verursachen können.
- ◆ Prüfen Sie, ob die Kontaktstifte des Signalkabels verbogen sind.

Versetztes Bild oder falsche Größe

- ◆ Drücken Sie die Auto-Taste, um die Anzeige automatisch optimal einstellen zu lassen.
- ◆ Legen Sie die Bezugsposition fest.

Technische Daten

| | | |
|--|--------------------------------|--|
| LCD-Bildschirm (Hintergrundlichtquelle) | Bildschirmabmessungen | Diagonal 431,8mm (17 Zoll) LCD-Bildschirm |
| | Max. Auflösung | 1.280 x 1.024/ SXGA |
| | Max. Pixel | Bis zu 16,2M TrueColor |
| | Pixelabstand | Horizontal 0,264mm X Vertikal 0,264mm |
| | Helligkeit | 300 cd/m ² |
| | Kontrast | 500 : 1 |
| | LCD-Ansprechzeit | 8 ms |
| | Betrachtungswinkel | Horizontal 140° / Vertikal 130° |
| | Effektive Anzeigefläche | horizontal 337,9mm X vertikal 270,3mm |
| Eingabesignal | Signalmodus | Simulierte Videofrequenz: 0,7 Vpp, 75Ω (Separate Sync. und Composite-Sync.) |
| | Sync-Frequenz | Horizontal 22kHz~82kHz x Vertikal 56Hz ~76 Hz |
| | Max. Pixeltakt | 135MHz |
| Eingangsanschlüsse | Bild | D-Sub 15-pol. (VESA) / DVI-D (optional) |
| | Audio | Audiobuchse, d=3,5mm (optional) |
| Stromversorgung | | AC100~240Volt, 60 /50Hz |
| Stromverbrauch | | 41W / Standby 1W |
| Umgebungsbedingungen | Temperatur | 5°C ~ 35°C (in Betrieb)/ -20°C ~ 55°C (Lagerung) |
| | Feuchtigkeit | 20% ~ 80% (in Betrieb)/ 20% ~ 85% (Lagerung) |
| Geräteabmessungen (B x T x H) | | 377 mm x 166,9 mm x 389,7 mm |
| Nettogewicht | | 4,0 kg |
| Sicherheitsstandards | | TCO99;UL/CUL;TÜV-GS;CE/LVD;TÜV-ERGO;CB;CCC;FCC-B; VCCI-B;CE/EMC;C-Tick; BSMI; ISO 13406-2;EPA; PCT; NOM |

Anzeigemodi

- ◆ Der Bildschirm wird automatisch eingestellt, wenn Ihr PC-System einen der folgenden Anzeigemodi verwendet. Ansonsten zeigt der Bildschirm kein Bild an bzw. nur die LED leuchtet. Weitere Informationen zur Einstellung des Anzeigemodus entnehmen Sie bitte dem Benutzerhandbuch Ihrer Grafikkarte.

| | Anzeigemodi | Horizontale Frequenz (kHz) | Vertikale Frequenz (Hz) | Pixelfrequenz (MHz) | Sync. Polarität (H/V) |
|------------------|-----------------------|----------------------------|-------------------------|---------------------|-----------------------|
| VESA | VGA 640x480 | 31,469 | 59,940 | 25,175 | -/- |
| | | 37,861 | 72,809 | 31,500 | -/- |
| | | 37,500 | 75,000 | 31,500 | -/- |
| | SVGA 800x600 | 35,156 | 56,250 | 36,000 | +/+ |
| | | 37,879 | 60,317 | 40,000 | +/+ |
| | | 48,077 | 72,188 | 50,000 | +/+ |
| | | 46,875 | 75,000 | 49,500 | +/+ |
| | XGA 1024x768 | 48,363 | 60,004 | 65,000 | -/- |
| | | 56,476 | 70,069 | 75,000 | -/- |
| | | 60,023 | 75,029 | 78,750 | +/+ |
| | SXGA 1152x864 | 67,500 | 75,000 | 108,000 | +/+ |
| | SXGA 1280x1024 | 63,981 | 60,020 | 108,000 | +/+ |
| | | 79,976 | 75,025 | 135,000 | +/+ |
| VGA TEXT | 720 x 400 | 31,469 | 70,087 | 28,322 | -/+ |
| Macintosh | 640x480 | 35,000 | 66,667 | 30,240 | -/- |
| | 832 x 624 | 49,725 | 74,500 | 57,283 | -/- |
| | 1024 x 768 | 60,150 | 74,720 | 80,000 | -/- |