

Daftar Isi

Informasi Keselamatan	1
Penanganan listrik yang aman	1
Pemasangan yang aman	1
Pembersihan yang aman	1
CATATAN KHUSUS TENTANG MONITOR LCD	1
Komponen dan Aksesori	2
Pemakaian	2
Petunjuk Pemasangan	2
Pengaturan Monitor	3
Pengoperasian	4
Pengaturan Layar	6
Pemasangan	7
Plug and Play	7
Hemat Daya	7
Mengatasi masalah	7
Spesifikasi Teknis	8
Mode Tampilan	9

Informasi Keselamatan	Catatan: Untuk memastikan penggunaan yang aman dan mengoptimalkan masa pakai produk, bacalah dengan cermat informasi keselamatan sebelum Anda menggunakan produk ini untuk pertama kalinya.
Penanganan listrik yang aman	<ul style="list-style-type: none"> ◆ JANGAN sentuh bagian dalam monitor. Hanya teknisi ahli dan berpengalaman yang disarankan untuk membuka casing monitor LCD. ◆ Pegang hanya di bagian kepala konektor, bukan pada kabel daya, saat menghubungkan konektor ke stopkontak. Pastikan tangan Anda tetap dalam keadaan kering dan tidak berkeringat. ◆ Jangan letakkan monitor LCD di tempat yang terkena air hujan, air, atau di lingkungan bertemperatur atau berkelembaban tinggi, seperti di dapur, sekitar kolam renang, tempat lainnya di dekat pot bunga, dll.) ◆ Jika monitor LCD beroperasi secara tidak normal, terutama jika mengeluarkan asap, bunyi atau bau menyengat, lepas segera sambungan listrik dan hubungi agen atau pusat perbaikan resmi terdekat.
Pemasangan yang aman	<ul style="list-style-type: none"> ◆ Jangan sentuh layar LCD dengan jari anda atau benda keras karena dapat menimbulkan goresan atau meninggalkan bekas noda keringat pada permukaan layar. ◆ Pasang monitor LCD di tempat yang tidak berdebu. Perhatikan faktor kelembaban dan aliran udara guna melindungi monitor LCD Anda. ◆ Jangan pasang monitor LCD di dekat sumber panas, seperti tungku, oven, atau kompor, atau di bawah sinar matahari. ◆ Pasang monitor LCD Anda di tempat yang tidak terjangkau oleh anak-anak agar terhindar dari sengatan listrik, atau tertimpa jika jatuh. Pasang monitor LCD dengan aman atau bila perlu, jelaskan tentang informasi keselamatan pada anak-anak. ◆ Saat memasang atau mengatur sudut tampilan monitor LCD, perhatikan kemampuan tampilan dan pengaturan ketinggian layar.
Pembersihan yang aman	<ul style="list-style-type: none"> ◆ Jangan semprot bagian layar atau casing monitor LCD Anda dengan air atau larutan pembersih secara langsung. ◆ Saat membersihkan, pastikan cairan tidak meresap ke bagian dalam monitor LCD atau aksesorinya. ◆ Gunakan kain bebas serat yang dibasahi dengan air, air bebas amonia, atau larutan pembersih kaca tanpa alkohol dan peras air yang berlebihan, kemudian seka permukaan monitor LCD secara perlahan. Disarankan untuk menggunakan kain sutra yang khusus digunakan untuk membersihkan monitor.

CATATAN KHUSUS TENTANG MONITOR LCD

Berikut ini merupakan gejala normal pada monitor LCD dan bukan menandakan adanya masalah.

CATATAN

- Karena sifat alami dari cahaya fluoresen, layar akan terlihat berkedip-kedip selama penggunaan awal. Matikan Tombol Daya, kemudian hidupkan kembali untuk memastikan kedip-kedip pada layar hilang.
- Kecerahan yang tidak merata kemungkinan muncul pada layar tergantung dari mode desktop yang digunakan.
- Layar LCD memiliki piksel efektif berkisar pada atau di atas 99,99%, selebihnya merupakan cacat piksel berkisar pada atau kurang dari 0,01%, misalnya piksel yang hilang atau piksel yang menyala terus menerus.
- Karena sifat dari layar LCD, bekas gambar pada tampilan layar sebelumnya dapat tetap terlihat, jika gambar yang sama ditampilkan terus-menerus selama beberapa jam. Untuk itu, kondisi layar harus dipulihkan secara perlahan dengan mengubah gambar atau mematikan Tombol Daya selama beberapa jam.

Komponen dan Aksesori

Monitor LCD
(dengan speaker)

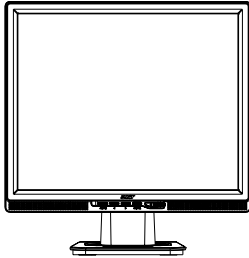

Kabel Sinyal
Sub-D



Kabel Sinyal DVI
(Opsional)



Petunjuk Singkat
Pengoperasian



Kabel Daya

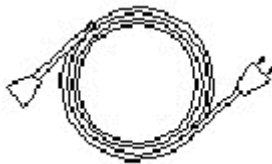

Kabel Audio



Petunjuk Pengguna
(CD-ROM)



Pemakaian

Petunjuk Pemasangan

Catatan: Baca dengan cermat bagian [Informasi Keselamatan] sebelum memulai pemasangan

Perhatian

Sebelum memasang monitor LCD, perhatikan hal berikut sesuai tempat pemasangan monitor:

- ◆ Untuk meminimalkan pantulan pada layar, gunakan pelindung untuk mata Anda dengan kualitas yang prima, jangan pasang monitor LCD di dekat jendela atau membelakangi sumber cahaya. Jaga jarak pandang antara layar dan mata Anda sedikitnya 30 cm.
- ◆ Bagian teratas dari tepi monitor harus sedikit lebih tinggi dari penglihatan Anda.
- ◆ Atur bagian belakang dan bagian depan sudut dalam monitor sesuai dengan sudut penglihatan Anda sehingga Anda dapat melihat layar dengan nyaman.

Pemasangan Cepat

Ikuti langkah-langkah berikut untuk pemasangan cepat: (Lihat gambar)

Memasang dudukan monitor

- **Keluarkan dudukan dari kotak kemasan monitor** kemudian letakkan di atas meja yang rata.
- Keluarkan monitor LCD dari kotak kemasan kemudian pasang dan dudukkan di bagian relnya. Bunyi klik akan terdengar saat monitor terpasang dengan tepat pada dudukannya.

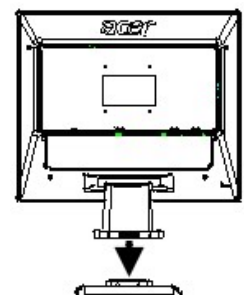

Menghubungkan ke PC

- Pastikan catu daya PC telah dimatikan dan konektor daya dicabut.
- Pasang dan kencangkan kedua ujung kabel sinyal ke PC lokal kemudian ke monitor LCD Anda.
- Jika monitor LCD Anda dilengkapi dengan speaker internal, hubungkan kabel audio yang terpasang dari output kartu suara PC ke input audio di bagian belakang monitor LCD.
- Hubungkan kabel daya yang terpasang ke monitor LCD.
- Hubungkan kabel daya ke stopkontak.
- Hidupkan aliran listrik ke PC dan monitor LCD Anda.

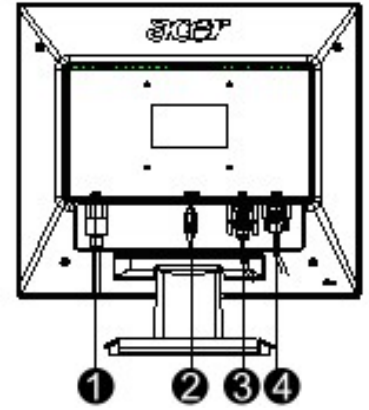

- ❶ Kabel Daya
- ❷ Kabel Audio
- ❸ Kabel Sinyal DVI (Opsional)
- ❹ Kabel Sinyal Sub-D

Pengaturan Monitor

Keterangan Tombol

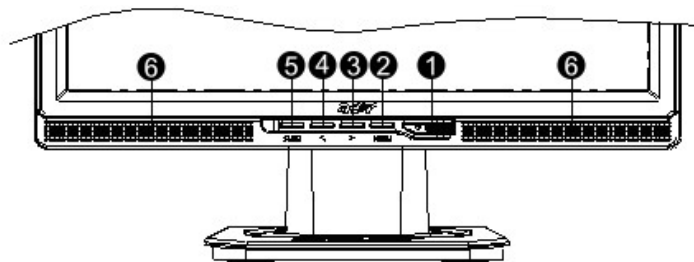

1		Sumber Daya Listrik	Menghidupkan/mematikan Hijau menunjukkan: Hidup dan normal Oranye menunjukkan: Status tidur dalam mode hemat daya Tidak berwarna menunjukkan: Mati
2	Menu	Menu OSD	Tekan tombol ini untuk membuka menu OSD. Tekan sekali lagi untuk keluar dari menu OSD.
3	>	Plus	Tekan tombol ini untuk memilih atau mengatur bila OSD ditampilkan. Tekan tombol ini, kemudian klik < dan > untuk mengatur volume bila OSD tidak ditampilkan (hanya untuk model dengan speaker)
4	<	Minus	
5	Auto	Pengaturan otomatis	Tekan tombol ini untuk menutup petunjuk bila OSD ditampilkan. Tekan tombol ini pada monitor untuk mengoptimalkan posisi, fasa dan pulsa clock secara otomatis bila OSD tidak ditampilkan.
6	Speaker	(Hanya untuk model dengan speaker)	

Pengoperasian Analog

Monitor LCD Anda telah diatur dalam status optimal sebelum dikirim. (Lihat Halaman 9). Anda juga dapat mengatur gambar sesuai dengan petunjuk dan langkah berikut.

Langkah-langkah:

1. Klik MENU untuk menampilkan jendela OSD seperti terlihat pada gambar di bawah.
2. Klik < atau > untuk memilih fungsi yang akan diatur seperti terlihat pada gambar di bawah.
3. Klik MENU untuk memilih fungsi yang akan diatur.
4. Klik < atau > untuk mengubah pengaturan.
5. Untuk keluar dari menu OSD, pilih "EXIT" untuk menutup jendela OSD dan menyimpan perubahan. Untuk mengubah pengaturan lainnya, ulangi langkah 2-4.

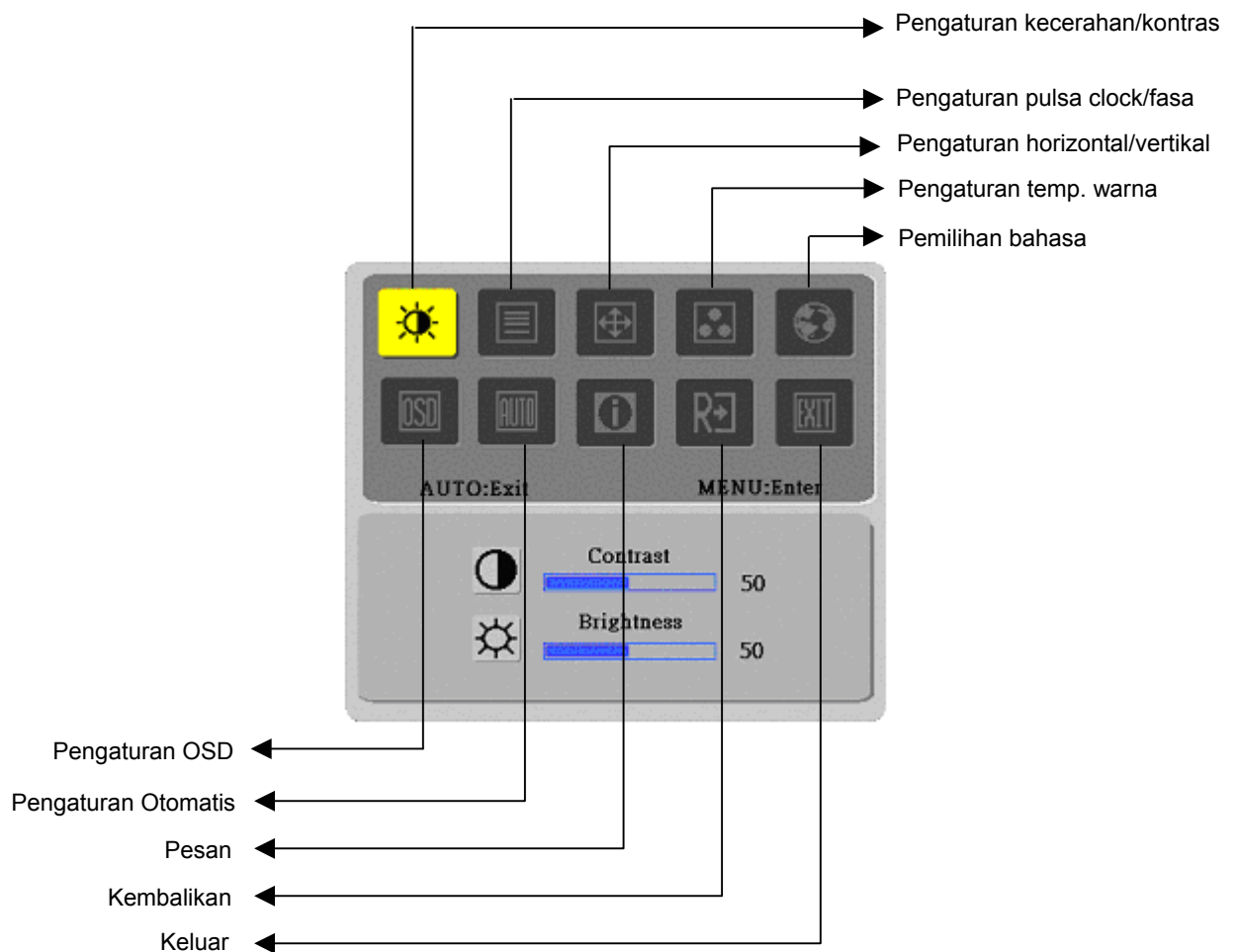

(Analog)

Pengoperasian Digital

Monitor LCD Anda telah diatur dalam status optimal sebelum dikirim. (Lihat Halaman 9). Anda juga dapat mengatur gambar sesuai dengan petunjuk dan langkah berikut.

Langkah-langkah:



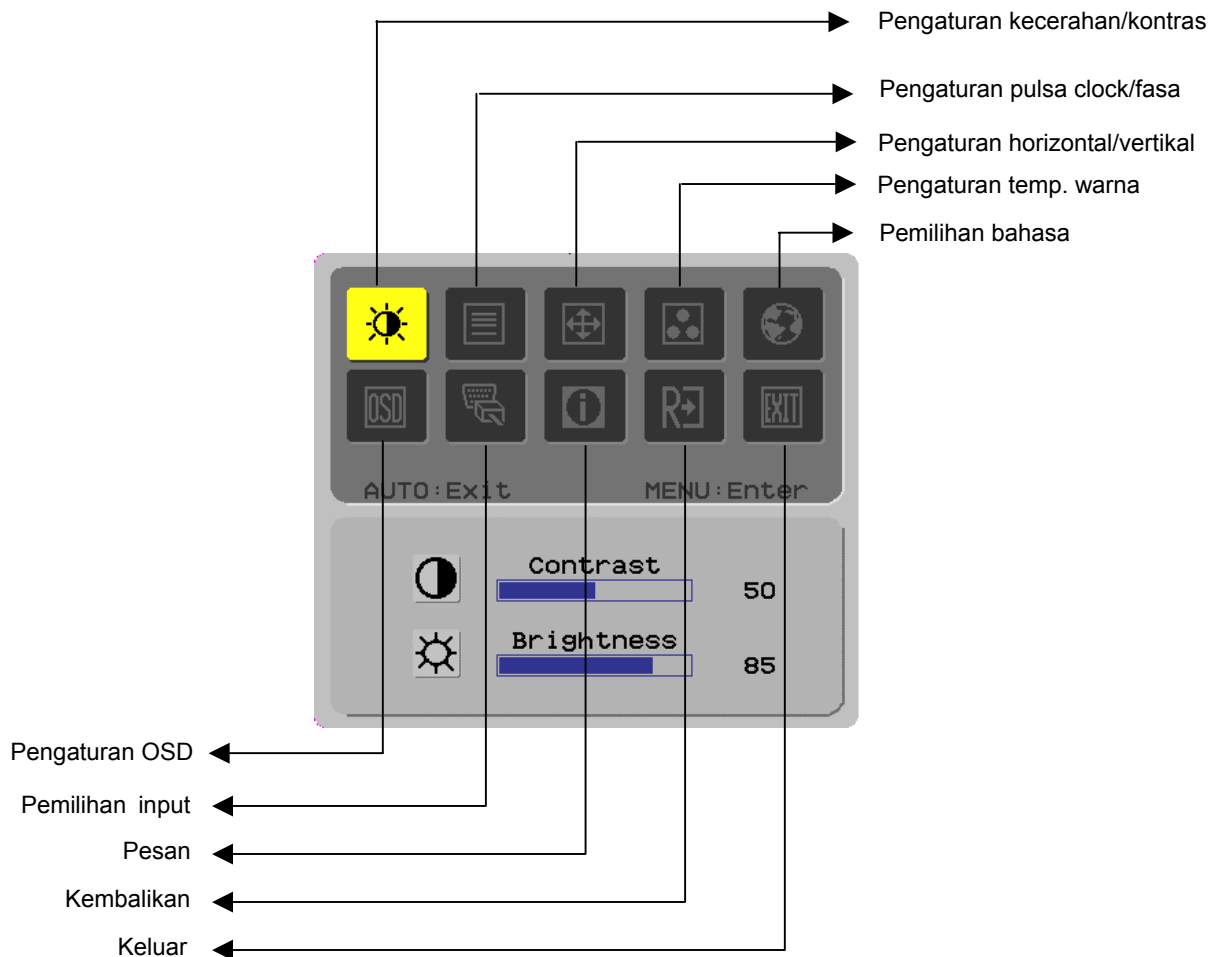



















1. Klik MENU untuk menampilkan jendela OSD seperti terlihat pada gambar di bawah.
2. Klik < atau > untuk memilih fungsi yang akan diatur seperti terlihat pada gambar di bawah.
3. Klik MENU untuk memilih fungsi yang akan diatur.
4. Klik < atau > untuk mengubah pengaturan yang diaktifkan.
5. Untuk keluar dari OSD, pilih "EXIT" untuk menutup jendela OSD dan menyimpan perubahan. Untuk mengubah pengaturan lainnya, ulangi langkah 2-4.



(Digital)

Pengaturan Layar

Definisi Fungsi

Simbol Direktori Primer	Simbol Direktori Sekunder	Item Direktori Sekunder	Keterangan
		Kontras [Contrast]	Mengatur kontras antara latar depan dan latar belakang gambar yang ditampilkan pada layar
		Kecerahan [Brightness]	Mengatur kecerahan latar belakang layar
		Fasa [Phase]	Mengatur fokus gambar (hanya untuk pengaturan input analog)
		Pulsa Clock [Clock Pulse]	Mengatur pulsa clock gambar (hanya untuk pengaturan input analog)
		Horizontal [Horizontal]	Menggeser gambar ke kiri atau ke kanan pada layar (hanya untuk pengaturan input analog)
		Vertikal [Vertical]	Menggeser gambar ke atas atau ke bawah pada layar (hanya untuk pengaturan input analog)
	N/A	Temp. Warna Cerah [Warm Color Temp.]	Mengatur temp. warna putih menjadi cerah
	N/A	Temp. Warna Redup [Cold Color Temp.]	Mengatur temp. warna putih menjadi redup
		Pilihan Pengguna/Merah [User Definition/Red]	Mengatur perbandingan warna merah/hijau/biru
		Pilihan Pengguna/Hijau [User Definition/Green]	
	Pilihan Pengguna/Biru [User Definition/Blue]		
	N/A	English	Memilih bahasa yang diinginkan
	N/A	繁體中文	
	N/A	Deutsch	
	N/A	Français	
	N/A	Español	
	N/A	Italiano	
	N/A	简体中文	
	N/A	日本語	
		Horizontal [Horizontal]	Melihat pilihan OSD ke kiri dan ke kanan
		Vertikal [Vertical]	Melihat pilihan OSD ke atas dan ke bawah
		Tampilan Waktu OSD [OSD Time Display]	Menyesuaikan pengaturan tampilan waktu OSD
	N/A	Pengaturan Otomatis [Auto Adjustment]	Mengatur horizontal, vertikal, susunan dan fokus secara otomatis (hanya untuk input analog)
	N/A	Analog [Analog] Digital [Digital]	Memilih sumber input yang diinginkan (hanya untuk Input DVI)
	N/A	Pesan [Message]	Resolusi layar, frekuensi H/V dan port input yang digunakan untuk fungsi waktu input aktif
	N/A	Kembalikan [Restore]	Mengembalikan pengaturan standar
	N/A	Keluar [Exit]	Menutup jendela OSD dan menyimpan perubahan

Pemasangan

- Plug and Play**
- ◆ Produk ini dilengkapi dengan fungsi VESA **plug and play** terbaru untuk menghindari pemasangan yang sulit dan memakan waktu. Fungsi **plug and play** memungkinkan sistem komputer Anda mengenali monitor LCD dengan mudah dan mengaktifkan fungsi-fungsi pada monitor LCD secara otomatis.
 - ◆ Monitor LCD akan mengirim **Extended Display Identification Data** (EDID) ke sistem komputer Anda melalui **Display Data Channel** (DDC), sehingga komputer Anda dapat melakukan pengaturan sendiri fungsi monitor LCD.
- Hemat Daya**
- ◆ Monitor LCD memiliki Sistem Pengontrol Daya (**Hemat Daya**) [Power Control System (**Power Saver**) internal.
 - ◆ Jika monitor LCD tidak dioperasikan selama waktu tertentu, Sistem Pengontrol Daya akan membawa monitor LCD ke status tegangan rendah secara otomatis untuk menghemat daya listrik. Gerakkan mouse atau tekan tombol apa saja untuk kembali ke pengoperasian normal.
 - ◆ Fungsi **Power Saver** hanya dapat dioperasikan dari kartu grafis pada sistem komputer. Anda dapat mengaktifkan fungsi ini dari komputer Anda.
 - ◆ Monitor LCD sesuai dengan standar EPAENERGY STAR NÜTEK jika digunakan dengan VESA DPMS.
 - ◆ Untuk menghemat daya dan memaksimalkan masa pakai produk, matikan catu daya monitor LCD jika tidak digunakan atau pada status siaga dalam waktu yang lama.
- Mengatasi masalah**
- LED Daya tidak menyala**
- ◆ Periksa apakah saklar dimatikan.
 - ◆ Pastikan kabel daya telah dihubungkan.
- Ikon mati**
- ◆ Periksa apakah saklar telah dihidupkan.
 - ◆ Pastikan kabel daya telah dihubungkan.
 - ◆ Pastikan kabel sinyal telah dimasukkan ke dalam soketnya dengan benar.
 - ◆ Mode Hemat Daya mungkin telah mematikan tampilan secara otomatis selama pengoperasian. Pastikan layar monitor aktif kembali setelah Anda menekan tombol apa saja dari papan tombol.
- Warna standar**
- ◆ Lihat "Pengaturan Temperatur Warna" untuk mengatur warna RGB atau pilih temperatur warna.
- Tidak stabil atau Bergelombang**
- ◆ Pindahkan peralatan elektronik lain yang ada di sekitar monitor untuk menghindari interferensi EMI.
 - ◆ Periksa kabel sinyal monitor dan pastikan tidak ada pin yang tertekuk.
- Offset gambar atau Ukuran salah**
- ◆ Tekan tombol pengaturan otomatis untuk mengoptimalkan layar secara otomatis.
 - ◆ Atur posisi referensi.

Spesifikasi Teknis

Panel LCD (Sumber Cahaya Latar)	Dimensi Panel	Diagonal 431,8mm (17 inci) monitor LCD
	Resolusi Maks.	1.280 x 1.024/ SXGA
	Piksel Maks.	Maks. 16,2M warna primer
	Ukuran Piksel	Horizontal 0,264mm x Vertikal 0,264mm
	Kecerahan	300 cd/m ²
	Kontras	500 : 1
	Watu Respon LC	8 ms
	Sudut Tampilan	Horizontal 140° / Vertikal 130°
	Tampilan Efektif	Horizontal 337,9mm x Vertikal 270,3mm
Sinyal Input	Mode Sinyal	Frekuensi video simulasi: 0,7 Vpp, 75Ω (SINK individu dan SINK komposisi)
	Frekuensi SINK	Horizontal 22kHz~82kHz x Vertikal 56Hz ~76 Hz
	Clock Piksel Maks.	135MHz
Terminal Input	Gambar	D-Sub 15 PIN (VESA) / DVI-D (Opsional)
	Audio	Konektor telepon, d=3,5mm (Opsional)
Transformator Daya		AC100~240Volt, 60 /50Hz
Pemakaian Daya		41W / Siaga 1W
Kondisi Pengoperasian	Temperatur	5°C ~ 35°C (pengoperasian)/ -20°C ~ 55°C (penyimpanan)
	Kelembaban	20% ~ 80% (pengoperasian)/ 20% ~ 85% (penyimpanan)
Dimensi Fisik (Lebar x Panjang x Tinggi)		377 mm x 166,9 mm x 389,7 mm
Berat bersih		4,0 kg
Standar Keselamatan		TCO99;UL/CUL;TÜV-GS;CE/LVD;TÜV-ERGO;CB;CCC;FCC-B; VCCI-B;CE/EMC;C-Tick; BSMI; ISO 13406-2;EPA; PCT; NOM

Mode Tampilan

- ◆ Jika sinyal sistem PC Anda sama dengan salah satu mode sinyal referensi dalam tabel di bawah ini, maka pengaturan layar akan disesuaikan secara otomatis. Jika tidak, layar tidak akan tampil atau hanya LED menyala. Untuk informasi lebih lanjut tentang mode pengaturan, lihat petunjuk kartu grafis Anda.

	Mode Tampilan	Frekuensi Hor. (kHz)	Frekuensi Vert. (Hz)	Frekuensi Piksel (MHz)	Polaritas SINK (H/V)
VESA	VGA 640x480	31,469	59,940	25,175	-/-
		37,861	72,809	31,500	-/-
		37,500	75,000	31,500	-/-
	SVGA 800x600	35,156	56,250	36,000	+/+
		37,879	60,317	40,000	+/+
		48,077	72,188	50,000	+/+
		46,875	75,000	49,500	+/+
	XGA 1024x768	48,363	60,004	65,000	-/-
		56,476	70,069	75,000	-/-
		60,023	75,029	78,750	+/+
	SXGA 1152x864	67,500	75,000	10,000	+/+
	SXGA 1280x1024	63,981	60,020	108,000	+/+
79,976		75,025	135,000	+/+	
VGA TEXT	720 x 400	31,469	70,087	28,322	-/+
Macintosh	640x480	35,000	66,667	30,240	-/-
	832 x 624	49,725	74,500	57,283	-/-
	1024 x 768	60,150	74,720	80,000	-/-