

Spis treści

Zasady bezpieczeństwa	1
Bezpieczeństwo związane z zasilaniem prądem elektrycznym	1
Bezpieczeństwo przy instalacji	1
Bezpieczeństwo przy czyszczeniu	1
SPECJALNE UWAGI DOTYCZĄCE MONITORÓW LCD	1
Komponenty i akcesoria	2
Używanie	2
Instrukcja instalacji	2
Regulacje wyświetlacza	3
Działanie	4
Regulacje ekranu	6
Dodatek	7
Plug and Play	7
Układ oszczędzania energii	7
Rozwiązywanie problemów	7
Specyfikacje techniczne	8
Tryb wyświetlania	9

Zasady bezpieczeństwa

Uwaga: Aby zapewnić bezpieczeństwo i wydłużony cykl życia produktu, przed pierwszym jego użyciem, należy uważnie przeczytać następujące zasady bezpieczeństwa.

Bezpieczeństwo związane z zasilaniem prądem elektrycznym

- ◆ NIE NALEŻY dotykać wewnętrznych elementów wyświetlacza. Tylko autoryzowani i wykwalifikowani technicy są upoważnieni do otwierania obudowy wyświetlacza LCD.
- ◆ Podczas podłączania wtyki przewodu zasilającego do gniazda zasilania, należy trzymać za wtykę, a nie za przewód. Należy upewnić się, że ręce są suche, nie wilgotne.
- ◆ Nie należy narażać wyświetlacza LCD na działanie deszczu, wody lub korzystać w miejscach o wysokiej temperaturze lub wilgotności, takich jak kuchnie, otoczenie basenów kąpielowych, miejsc w pobliżu wazonów z kwiatami, itd.)
- ◆ Jeżeli wyświetlacz LCD działa nieprawidłowo, szczególnie jeśli wydziela się dym, hałas lub niezwykły zapach, należy natychmiast odłączyć wtykę przewodu zasilającego i skontaktować się z autoryzowanym dostawcą lub punktem serwisowym.

Bezpieczeństwo przy instalacji

- ◆ Nie należy dotykać wyświetlacza LCD palcami lub twardymi przedmiotami, aby uniknąć zarysowania wyświetlacza lub pozostawienia tłustych smug na jego powierzchni.
- ◆ Wyświetlacz LCD należy instalować w miejscach o niewielkim zakurzeniu. Należy sprawdzać zabezpieczenie przed wilgocią i prawidłowość wentylacji, w celu ochrony wyświetlacza LCD.
- ◆ Nie należy instalować wyświetlacza LCD w pobliżu źródeł ciepła, takich jak płyty kuchenne, piekarniki lub w pobliżu źródeł ognia albo w miejscach wystawionych na działanie promieni słonecznych.
- ◆ Aby uniknąć porażenia prądem elektrycznym lub upuszczenia wyświetlacza, należy instalować wyświetlacz LCD w miejscach poza zasięgiem dzieci. Należy stabilnie zamocować wyświetlacz LCD lub w razie potrzeby wyjaśnić dzieciom zasady bezpieczeństwa.
- ◆ Podczas instalacji wyświetlacza LCD lub regulacji kąta nachylenia, należy zwrócić uwagę na zachowanie możliwości połączeń i wypoziomowanie wyświetlacza.

Bezpieczeństwo przy czyszczeniu

- ◆ Nie należy bezpośrednio spryskiwać lub wylewać środków czyszczących lub wody na wyświetlacz LCD lub jego obudowę.
- ◆ Podczas czyszczenia wyświetlacza LCD, należy uważać, aby do wnętrza wyświetlacza lub akcesoriów nie dostały się żadne płyny.
- ◆ Czyszczenie należy wykonywać, czystą, miękką i niepostrzępioną szmatką, nawilżoną w wodzie, w wodzie bez amoniaku lub w środku do czyszczenia szyb bez dodatku alkoholu, wycierając nią delikatnie, po uprzednim odprowadzeniu nadmiaru wilgoci, powierzchnię wyświetlacza LCD. Zaleca się używanie jedwabnej szmatki, wyłącznie przeznaczonej do czyszczenia wyświetlacza.

SPECJALNE UWAGI DOTYCZĄCE MONITORÓW LCD

Następujące objawy są normalne dla monitorów LCD i nie oznaczają wystąpienia problemu.

UWAGI

- Ze względu na naturę światła fluorescencyjnego, podczas początkowego użycia, ekran może migać. Należy wyłączyć przełącznik zasilania i włączyć go ponownie, aby upewnić się, że miganie zanika.
- W zależności od użytego wzoru pulpitu, jasność ekranu może być lekko nierówna.
- Ilość efektywnych pikseli ekranu LCD wynosi 99,99% lub więcej. Na ekranie mogą wystąpić plamy w ilości 0,01% lub mniej, w rodzaju niewyświetlanych lub ciągle świejących piksele.
- Ze względu na naturę ekranu LCD, przy wielogodzinnym wyświetlaniu jednego obrazu, mimo przełączenia na wyświetlanie innego obrazu, może się utrzymywać się obraz następczy poprzedniego obrazu. W takim przypadku, odzyskiwanie ekranu trwa powoli i polega na zmianie obrazu lub wyłączeniu na kilka godzin przełącznika zasilania.

Komponenty i akcesoria

Wyświetlacz LCD
(z głośnikami)

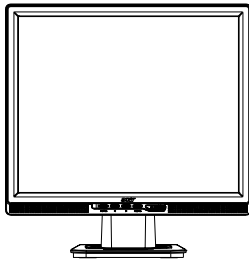

Kabel zasilający

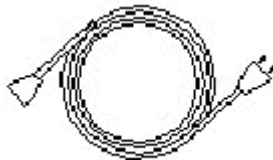

Kabel sygnałowy
D-Sub

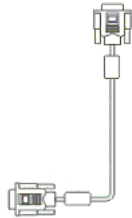

Kabel audio



Kabel sygnałowy DVI
(opcjonalny)

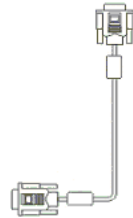

Podręcznik
użytkownika
(CD-ROM)



Instrukcja
szybkiego
uruchomienia



Używanie

Instrukcja instalacji

Uwaga: Przed rozpoczęciem instalacji, należy uważnie przeczytać część [Zasady bezpieczeństwa]

Uwaga

Przed instalacją wyświetlacza LCD, należy wziąć pod uwagę następujące zalecenia, odnoszące się do miejsca instalacji wyświetlacza:

- ◆ Aby zminimalizować efekt odbicia światła w wyświetlaczu, należy chronić oczy i zapewnić dodatkową jakość, nie należy instalować wyświetlacza LCD w pobliżu okien lub przy tylnym oświetleniu. Odległość od oczu do wyświetlacza powinna wynosić co najmniej 30 cm .
- ◆ Górna krawędź wyświetlacza powinna znajdować się lekko powyżej linii wzroku.
- ◆ Należy dopasować przedni i tylny kąt nachylenia wyświetlacza, w oparciu o kąt widzenia użytkownika, w celu zapewnienia wygodnego widzenia ekranu.

Szybka instalacja

W celu przeprowadzenia szybkiej instalacji, należy wykonać następujące czynności: (Patrz rysunek)

Montaż podstawy wyświetlacza

- Wyjmij podstawę z pudełka i ustaw ją na płaskim stole.
- Wyjmij wyświetlacz LCD z kartonu i połącz wyświetlacz z podstawą wzdłuż przewodnic. Kliknięcie informuje o prawidłowym połączeniu wyświetlacza i podstawy.

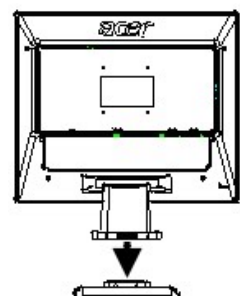

Połączenie z komputerem PC

- Upewnij się, że wyłączone jest źródło zasilania komputera PC oraz, że odłączona jest wtyka przewodu zasilającego.
- Podłącz i zamocuj obydwa końce kabla sygnałowego odpowiednio w komputerze PC i w wyświetlaczu LCD.
- Jeżeli wyświetlacz LCD posiada wbudowane głośniki, połącz dołączonym do wyświetlacza kablem audio, wyjście karty dźwiękowej komputera PC i wejście audio z tyłu wyświetlacza LCD.
- Podłącz dołączony kabel zasilający do wyświetlacza LCD.
- Podłącz kabel zasilający do gniazda zasilającego.
- Włącz zasilanie komputera PC i wyświetlacza LCD.

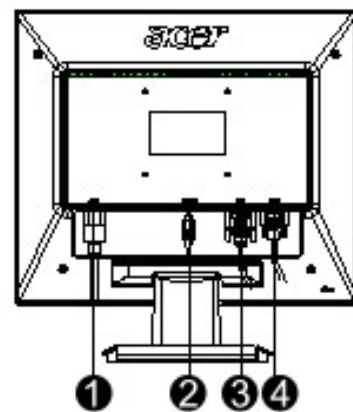

- ❶ Kabel zasilający
- ❷ Kabel audio
- ❸ Kabel sygnałowy DVI (opcjonalny)
- ❹ Kabel sygnałowy D-Sub

Regulacja wyświetlacza

Definicje przycisków

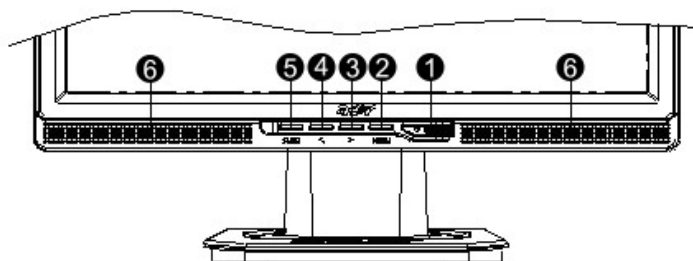

1		Źródło zasilania	Włączenie/wyłączenia zasilania Zielony kolor wskaźnika: Zasilanie włączone i normalne działanie Pomarańczowy kolor wskaźnika: Status uśpienia w trybie oszczędzania energii Brak światła wskaźnika: Wyłączone zasilanie
2	Menu	Menu OSD	Naciśnij ten przycisk aby wejść do OSD. Naciśnij ponownie, aby opuścić OSD.
3	>	Plus	Naciśnij ten przycisk, w celu wyboru ustawienia lub regulacji, przy wyświetlonym OSD. Naciśnij ten przycisk i kliknij < oraz > , aby wyregulować głośność, gdy nie jest wyświetlane OSD (tylko modele z głośnikami)
4	<	Minus	
5	Auto (Automatyczna)	Regulacja automatyczna	Naciśnij ten przycisk, aby opuścić ustawienia ręczne, przy wyświetlonym OSD. Naciśnij ten przycisk, w celu automatycznej optymalizacji pozycji, fazy i pulsu zegara wyświetlacza, gdy nie jest wyświetlane OSD.
6	Speaker (Głośnik)	(Dla modeli z głośnikami)	

Operacje przy sygnale analogowym

Ten wyświetlacz LCD został optymalnie wyregulowany przed dostarczeniem. (Patrz strona 9).

Wyświetlanie obrazów można także regulować samodzielnie, zgodnie z następującymi ilustracjami i czynnościami.

Czynności:

1. Kliknij MENU, aby wyświetlić okno OSD zgodnie z poniższym rysunkiem.
2. Kliknij < lub >, aby wybrać funkcję do regulacji zgodnie z poniższym rysunkiem.
3. Kliknij MENU, aby wybrać funkcję do regulacji.
4. Kliknij < lub >, aby zmienić bieżące ustawienia.
5. Aby opuścić OSD, wybierz "EXIT", w celu zamknięcia okna OSD i zapisania zmian. Aby zmienić inne ustawienia, powtórz czynności 2-4.

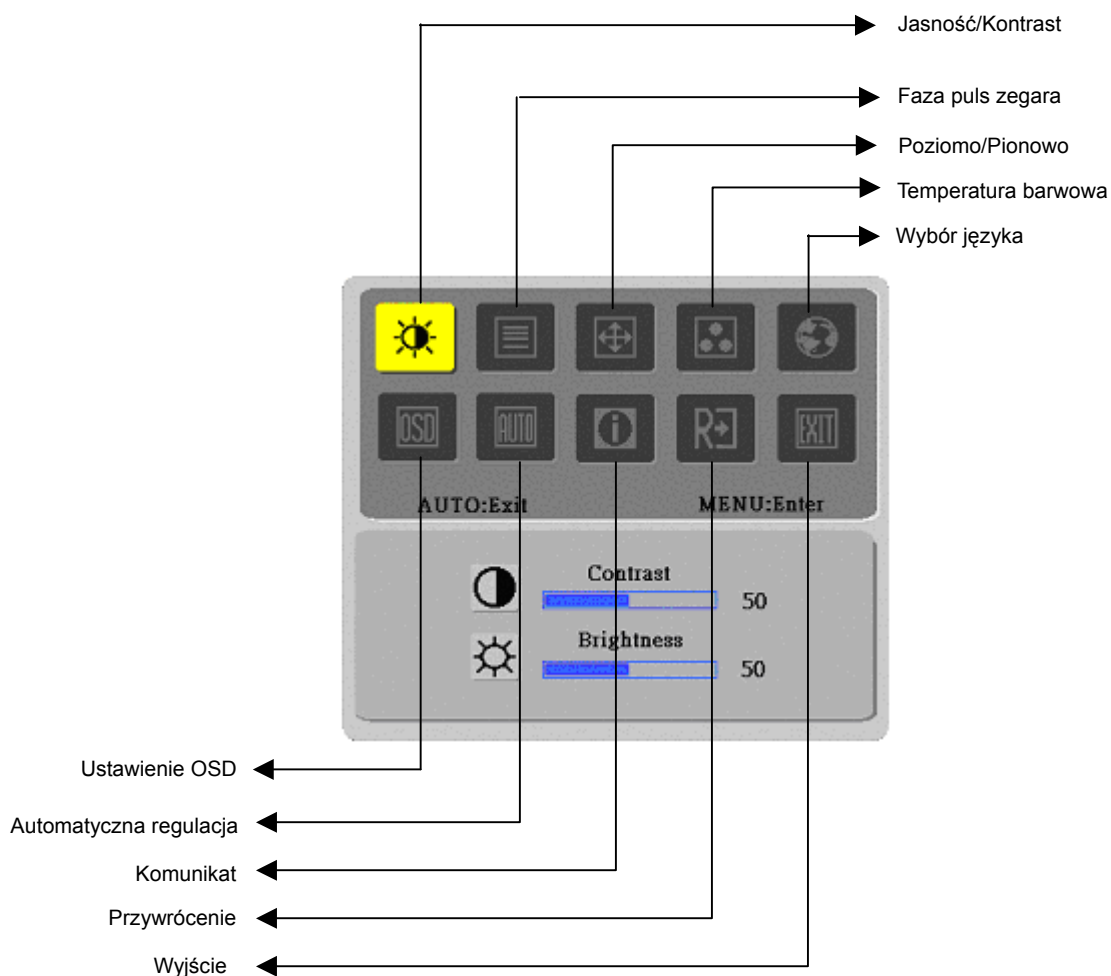

(Analogowy)

Operacje przy sygnale cyfrowym

Ten wyświetlacz LCD został optymalnie wyregulowany przed dostarczeniem. (Patrz strona 9). Wyświetlanie obrazów można także regulować samodzielnie, zgodnie z następującymi ilustracjami i czynnościami.

Czynności:



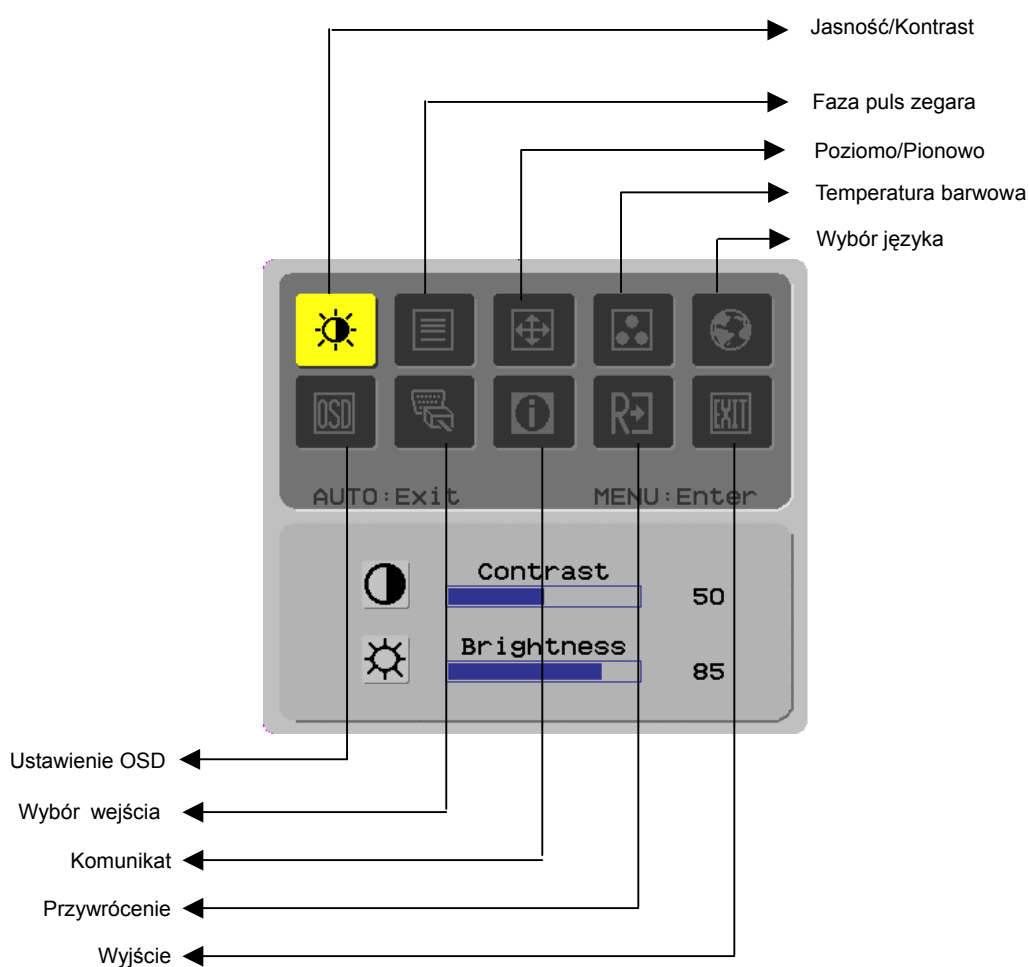



















1. Kliknij MENU, aby wyświetlić okno OSD zgodnie z poniższym rysunkiem.
2. Kliknij < lub >, aby wybrać funkcję do regulacji zgodnie z poniższym rysunkiem.
3. Kliknij MENU, aby wybrać funkcję do regulacji.
4. Kliknij < lub >, aby zmienić bieżące ustawienia.
5. Aby opuścić OSD, wybierz "EXIT", w celu zamknięcia okna OSD i zapisania zmian. Aby zmienić inne ustawienia, powtórz czynności 2-4.



(Cyfrowy)

Regulacja ekranu

Definicja funkcji

Symbol katalogu nadrzędnego	Symbol katalogu podrzędnego	Elementy katalogu podrzędnego	Opis
		Kontrast (Contrast)	Reguluje kontrast obraz na ekranie pomiędzy pierwszym planem a tłem
		Jasność (Brightness)	Reguluje jasność tła na ekranie
		Faza (Phase)	Reguluje ostrość obrazu (tylko do regulacji wejścia analogowego)
		Puls zegara (Clock Pulse)	Reguluje puls zegara obrazu (tylko do regulacji wejścia analogowego)
		Poziomo (Horizontal)	Przesuwa obraz w lewo i w prawo (tylko do regulacji wejścia analogowego)
		Pionowo (Vertical)	Przesuwa obraz w górę i w dół (tylko do regulacji wejścia analogowego)
	nie dotyczy	Ciepła temp. barwowa (Warm Color Temp.)	Ustawienie temp. barwowej, aby uzyskać ciepły biały kolor
	nie dotyczy	Zimna temp. barwowa (Cold Color Temp.)	Ustawienie temp. barwowej, aby uzyskać zimny biały kolor
		Definicja użytkownika/Czerwony (User Definition/Red)	Regulacja koloru czerwonego/zielonego/niebieskiego
		Definicja użytkownika/Zielony (User Definition/Green)	
		Definicja użytkownika/Niebieski (User Definition/Blue)	
	nie dotyczy	English	Wybierz wymagany język
	nie dotyczy	繁體中文	
	nie dotyczy	Deutsch	
	nie dotyczy	Français	
	nie dotyczy	Español	
	nie dotyczy	Italiano	
	nie dotyczy	简体中文	
	nie dotyczy	日本語	
		Poziomo (Horizontal)	Przesuwa OSD w lewo i w prawo
		Pionowo (Vertical)	Przesuwa OSD w górę i w dół
		Czas wyświetlania OSD (OSD Time Display)	Reguluje ustawienia czasu wyświetlania OSD
	nie dotyczy	Automatyczna regulacja (Auto Adjustment)	Automatyczne ustawienia pozycji poziomej, pionowej, kolejności i ostrości (tylko dla wejścia analogowego)
	nie dotyczy	Analogowe/Cyfrowe (Analog/Digital)	Wybierz wymagane źródło wejścia (tylko dla wejścia DVI)
	nie dotyczy	Komunikat (Message)	Rozdzielczość wyświetlacza, częstotliwość H/V oraz port wejścia stosowany dla bieżącej funkcji taktowania
	nie dotyczy	Przywrócenie (Restore)	Przywracanie ustawień fabrycznych
	nie dotyczy	Wyjście (Exit)	Zamknięcie okna OSD i zapisanie zmian

Dodatek

Plug and Play

- ◆ Produkt udostępnia najnowszą funkcję VESA **plug and play**, pozwalającą uniknąć skomplikowanych i czasochłonnych procedur instalacyjnych. Funkcja **plug and play** umożliwia systemowi komputerowemu łatwe rozpoznanie i automatyczne ustawienie funkcji wyświetlacza LCD.
- ◆ Wyświetlacz LCD przekazuje do systemu komputerowego dane EDID (**Extended Display Identification Data** [(**Rozszerzone dane identyfikacyjne wyświetlacza**)] poprzez DDC (**Display Data Channel** (**Kanał wyświetlanych danych**)), umożliwiając komputerowi użycie funkcji samoczynnych ustawień wyświetlacza LCD.

Układ oszczędzania energii

- ◆ Wyświetlacz LCD ma wbudowany układ Power Control System (**Układ oszczędzania energii**).
- ◆ Jeżeli wyświetlacz LCD nie będzie używany w określonym okresie czasu, układ Power Control System (Układ oszczędzania energii) automatycznie przeniesie wyświetlacz LCD do stanu niskiego poboru prądu, w celu oszczędzania energii. W celu przywrócenia normalnego działania, należy lekko poruszyć myszą lub nacisnąć dowolny klawisz.
- ◆ Funkcja **Power Saver** (**Układ oszczędzania energii**) może działać jedynie poprzez kartę graficzną systemu komputerowego. Funkcję tę można ustawić z komputera.
- ◆ Wyświetlacz LCD jest zgodny z normą EPAENERGY STAR NÜTEK, przy użyciu VESA DPMS.
- ◆ Aby oszczędzać energię i wydłużyć cykl życia produktu, należy wyłączać zasilanie wyświetlacza LCD, gdy nie jest on używany, lub podczas wydłużonych stanów bezczynności.

Rozwiązywanie problemów

Nie świeci się dioda LED zasilania

- ◆ Sprawdź, czy włączony jest przełącznik zasilania.
- ◆ Upewnij się, czy podłączony jest kabel zasilania.

Wyłączona ikona

- ◆ Sprawdź, czy włączony jest przełącznik zasilania.
- ◆ Upewnij się, czy podłączony jest kabel zasilania.
- ◆ Upewnij się, że kabel sygnałowy jest odpowiednio podłączony do gniazda.
- ◆ Układ oszczędzania energii może automatycznie wyłączyć wyświetlacz podczas działania. Sprawdź, czy obraz jest przywracany, po naciśnięciu dowolnego przycisku na klawiaturze.

Domyślny kolor

- ◆ Sprawdź informacje w części "Regulacja temperatury barwowej", w celu wykonania regulacji kolorów RGB lub wybrania temperatury barwowej.

Niestabilność lub falowanie

- ◆ Odłącz znajdujący się w pobliżu wyświetlacza sprzęt elektroniczny, który może powodować zakłócenia EMI.
- ◆ Sprawdź kabel sygnałowy wyświetlacza i upewnij się, czy nie są wygięte styki złącza.

Offset obrazu lub nieprawidłowy rozmiar

- ◆ Naciśnij przycisk automatycznej regulacji, aby zoptymalizować ustawienia ekranu.
- ◆ Ustaw preferowaną pozycję obrazu.

Specyfikacje techniczne

Panel LCD (Oświetlenie tylne)	Wymiary panela	Przekątna wyświetlacza LCD 431,8mm (17 cali)
	Maksymalna rozdzielczość	1.280 x 1.024/ SXGA
	Maksymalna liczba pikseli	Do 16,2 miliona True color
	Wymiary pikseli	W poziomie 0,264mm x w pionie 0,264mm
	Jasność	300 cd/m ²
	Kontrast	500 : 1
	Czas odpowiedzi LC	8 ms
	Kąt widzenia	W poziomie 140° / w pionie 130°
	Efektywny rozmiar wyświetlania	W poziomie 337,9mm x w pionie 270,3mm
Sygnal wejścia	Tryb sygnału	Symulowana częstotliwość video: 0,7 Vpp, 75Ω (separate SYNC oraz composite SYNC)
	Częstotliwość SYNC	Pozioma 22kHz~82kHz x Pionowa 56Hz ~76 Hz
	Maksymalny zegar pikseli	135MHz
Terminal wejścia	Obraz	D-Sub 15 PIN (VESA) / DVI-D (opcjonalny)
	Audio	Gniazdo telefoniczne, d=3,5mm (opcjonalne)
Transformator zasilania		Prąd zmienny 100~240 Volt, 60 /50Hz
Zużycie energii		41W / Oczekiwanie 1W
Warunki środowiskowe	Temperatura	5°C ~ 35°C (działanie)/ -20°C ~ 55°C (przechowywanie)
	Wilgotność	20% ~ 80% (działanie)/ 20% ~ 85% (przechowywanie)
Rzeczywiste wymiary (S x G x W)		377 mm x 166,9 mm x 389,7 mm
Waga netto		4,0 kg
Standardy bezpieczeństwa		TCO99;UL/CUL;TÜV-GS;CE/LVD;TÜV-ERGO;CB;CCC;FCC-B;VCCI-B;CE/EMC;C-Tick; BSMI; ISO 13406-2;EPA; PCT; NOM

Tryb wyświetlania

- ◆ Jeżeli sygnał video systemu komputerowego będzie taki sam jak jeden z następujących trybów sygnałów referencyjnych, ekran zostanie wyregulowany automatycznie. W przeciwnym razie, obraz na ekranie nie będzie wyświetlany lub wyświetlane będą tylko światła LED. Dalsze informacje dotyczące trybu regulacji, dostępne są w instrukcjach kart graficznych.

	Tryb wyświetlania	Częstotliwość pozioma (kHz)	Częstotliwość pionowa (Hz)	Częstotliwość pikseli (MHz)	Polaryzacja SYNC (H/V)
VESA	VGA 640x480	31,469	59,940	25,175	-/-
		37,861	72,809	31,500	-/-
		37,500	75,000	31,500	-/-
	SVGA 800x600	35,156	56,250	36,000	+/+
		37,879	60,317	40,000	+/+
		48,077	72,188	50,000	+/+
		46,875	75,000	49,500	+/+
	XGA 1024x768	48,363	60,004	65,000	-/-
		56,476	70,069	75,000	-/-
		60,023	75,029	78,750	+/+
	SXGA 1152x864	67,500	75,000	108,000	+/+
	SXGA 1280x1024	63,981	60,020	108,000	+/+
		79,976	75,025	135,000	+/+
VGA TEXT	720 x 400	31,469	70,087	28,322	-/+
Macintosh	640x480	35,000	66,667	30,240	-/-
	832 x 624	49,725	74,500	57,283	-/-
	1024 x 768	60,150	74,720	80,000	-/-