

# 目录

<b>安全规则</b>	1
电力安全	1
安装安全	1
清洁安全	1
<b>LCD 显示器特别说明</b>	1
<b>组件和附件</b>	2
<b>使用</b>	2
安装指南	2
显示器调整	3
操作	4
屏幕调整	6
<b>附录</b>	7
即插即用	7
节能器	7
疑难解答	7
技术规格	8
显示模式	9

## 安全规则

注：为保证产品安全以及延长其寿命，请在首次使用本产品时仔细阅读下列安全规则。

### 电力安全

- ◆ 不要触摸显示器内部。只有授权的专业技术人员才有权打开 LCD 显示器机壳。
- ◆ 将插头接到插座上时，只能拿住插头，不要拿着电源线。确保双手保持干燥。
- ◆ 不要使 LCD 显示器遭受雨淋和进水，不要在高温或高湿的环境中，如厨房、泳池周围以及花盆附近等处使用设备。
- ◆ 如果 LCD 显示器操作异常，特别是出现冒烟、杂音或异味，请立即拔下插头，并与我们的授权经销商或服务中心联系。

### 安装安全

- ◆ 不要用手指或任何硬物触摸 LCD 显示器，以免刮伤或弄脏显示器表面。
- ◆ 将 LCD 显示器放在灰尘少的地方。采用防潮和通风措施来保护好 LCD 显示器。
- ◆ LCD 显示器不要靠近任何热源，如餐桌、烤炉、火源，以及暴露在阳光下。
- ◆ 将显示器放在儿童够不到的地方，以免电到他或使显示器掉下来。将显示器固定好，如果需要，向儿童介绍一下安全规则。
- ◆ 安装 LCD 显示器或调整其角度时，应注意显示器的负载量和水准。

### 清洁安全

- ◆ 不要将清洁剂或水直接喷洒到 LCD 显示器或其外壳上。
- ◆ 清洁 LCD 显示器时，确保液体不会渗入到 LCD 显示器或附件的内部。
- ◆ 用不含胺的水或不含酒精的玻璃清洁剂蘸湿一块干净的不起球软布，拧开后轻轻擦拭 LCD 显示器的表面，建议您使用专门用来清洁显示器的丝绸布。

## LCD 显示器特别说明

以下情况是LCD显示器的正常情况，不表示设备有问题。

### 说明

- 由于荧光的特性，屏幕在最初使用时可能会闪烁。关掉电源开关后重新打开，确保不再闪烁。
- 根据所使用桌面图案，您可能会发现屏幕上的亮度略微有些不均匀。
- LCD 屏幕的有效像素为 99.99% 或更高。它可能包括 0.01% 或更少的瑕疵点，如缺少一些像素，或一些像素一直亮。
- 由于 LCD 屏幕的特性，切换图像后，前一个屏幕的余像可能会保留下来，同一个的图像在屏幕上显示数小时。如果出现这种情况，通过更换图像或关闭电源开关数小时，可以使屏幕慢慢恢复。

## 组件和附件

LCD 显示器  
(带扬声器)

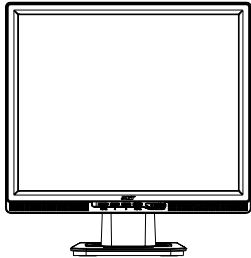

D-Sub 信号线

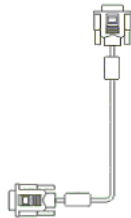

DVI 信号线 (选件)



快速安装指南



电源线

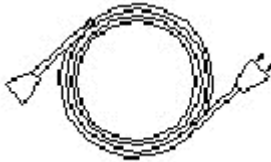

音频线



用户手册 (光盘)



## 使用

### 安装指南

注：请在安装之后先仔细阅读[安全规则]部分

### 注意事项

在安装 LCD 显示器之前，应考虑一下显示器要安装的环境空间：

- ◆ 为了使显示器的反光最小化，保护眼睛和保证最佳质量，请不要将 LCD 显示器安装在窗户附近，或有背光照射。应使显示器与眼睛至少保持 30 厘米的距离。
- ◆ 显示器的顶边应略高于您的视线。
- ◆ 根据自己的视角调整显示器的前后俯角，使您能舒服地观看显示器。

### 快速安装

完成以下快速安装步骤：（见图）

#### 装上显示器底座

- 从包装中取出底座，将其放在平稳的台面上。
- 从硬纸盒中取出 LCD 显示器，沿着滑道将显示器和底座装在一起。当显示器和底座正确扣合时，您会扣到卡嗒一声。

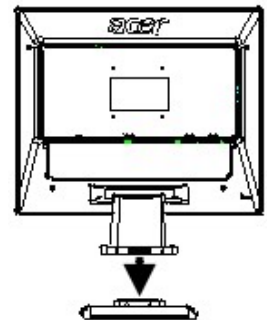

## 连接到 PC

- 确保已关掉 PC 的电源，电源插头已拔下。
- 将信号线的两端分别连接和固定到 PC 主机和 LCD 显示器。
- 如果您的 LCD 显示器带有内置扬声器，应将显示器上所连的音频线从 PC 的声卡输出口连接到 LCD 显示器背后的音频输入口。
- 将所带的电源线连接到 LCD 显示器。
- 将电源线接到插座上。
- 关闭 PC 和 LCD 显示器电源。

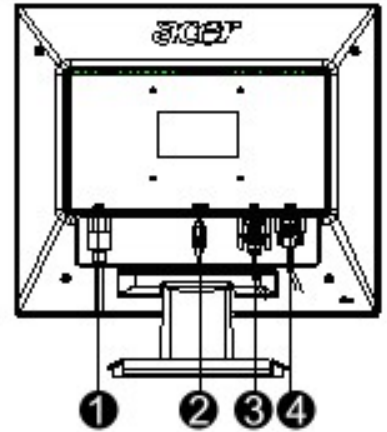

- ① 变压器直流端
- ② 音频线
- ③ DVI 信号线（选件）
- ④ D-Sub 信号线

## 显示器调整

### 按键定义

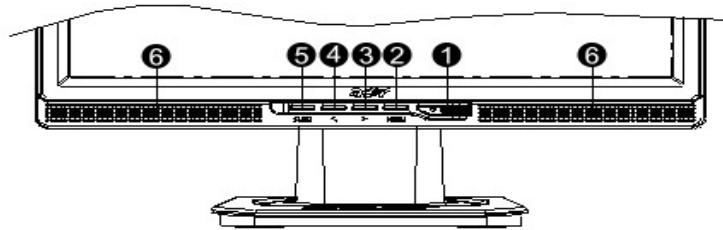

1		电源	开机/关机 绿色指示：开机，正常 橙色指示：睡眠状态，节能模式 无色指示：关机
2	菜单	OSD菜单	按这个按钮可以进入OSD。再按一下可以退出OSD。
3	>	加号	当OSD显示时，按这个按钮可以进行选择或调整。
4	<	减号	当OSD没有显示时，按这个按钮，然后按 < 和 > 可以调整音量（仅限带扬声器的型号）
5	自动	自动调整	当OSD显示时，按这个按钮可以退出手动操作。 当OSD没有显示时，按这个按钮可以优化显示器的位置、相位和时钟脉冲。
6	扬声器	（限带扬声器的型号）	

## 模拟操作

这款 LCD 显示器在出厂之前已调整到最佳状态（见图 9）。您也可以根据下面图示和步骤调整图像：

1. 如下图所示，按 **MENU** 显示 OSD 窗口。
2. 如下图所示，按 **<** 或 **>** 选择要调整的功能。
3. 按 **MENU** 选择要调整的功能。
4. 按 **<** 或 **>** 更改当前设置。
5. 要退出 OSD，请选择 **EXIT** 关闭 OSD 窗口，并保存更改。要更改其它设置，请重新步骤 2-4。

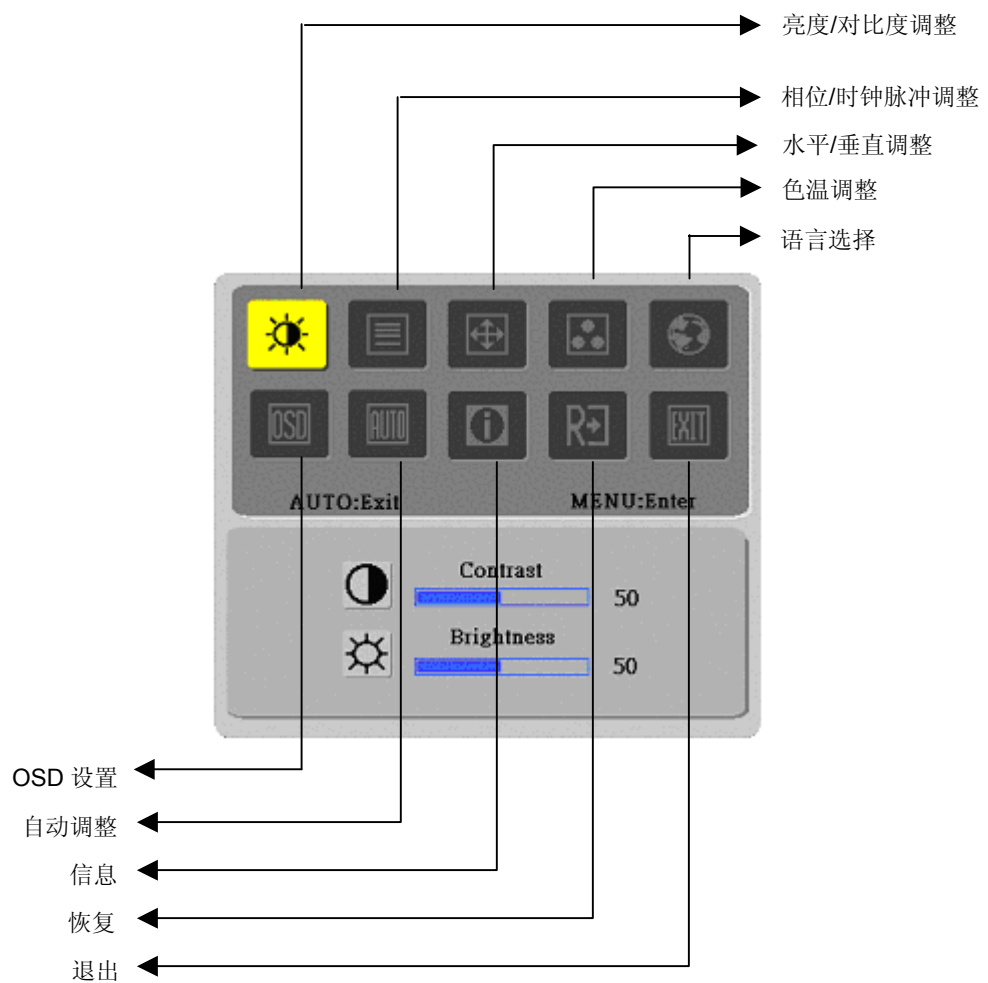

（模拟）

## 数字操作

这款 LCD 显示器在出厂之前已调整到最佳状态（见图 9）。您也可以根据下面图示和步骤调整图像：

1. 如下图所示，按 **MENU** 显示 OSD 窗口。
2. 如下图所示，按 **<** 或 **>** 选择要调整的功能。
3. 按 **MENU** 选择要调整的功能。
4. 按 **<** 或 **>** 更改当前设置。
5. 要退出 OSD，请选择 **EXIT** 关闭 OSD 窗口，并保存更改。要更改其它设置，请重新步骤 2-4。

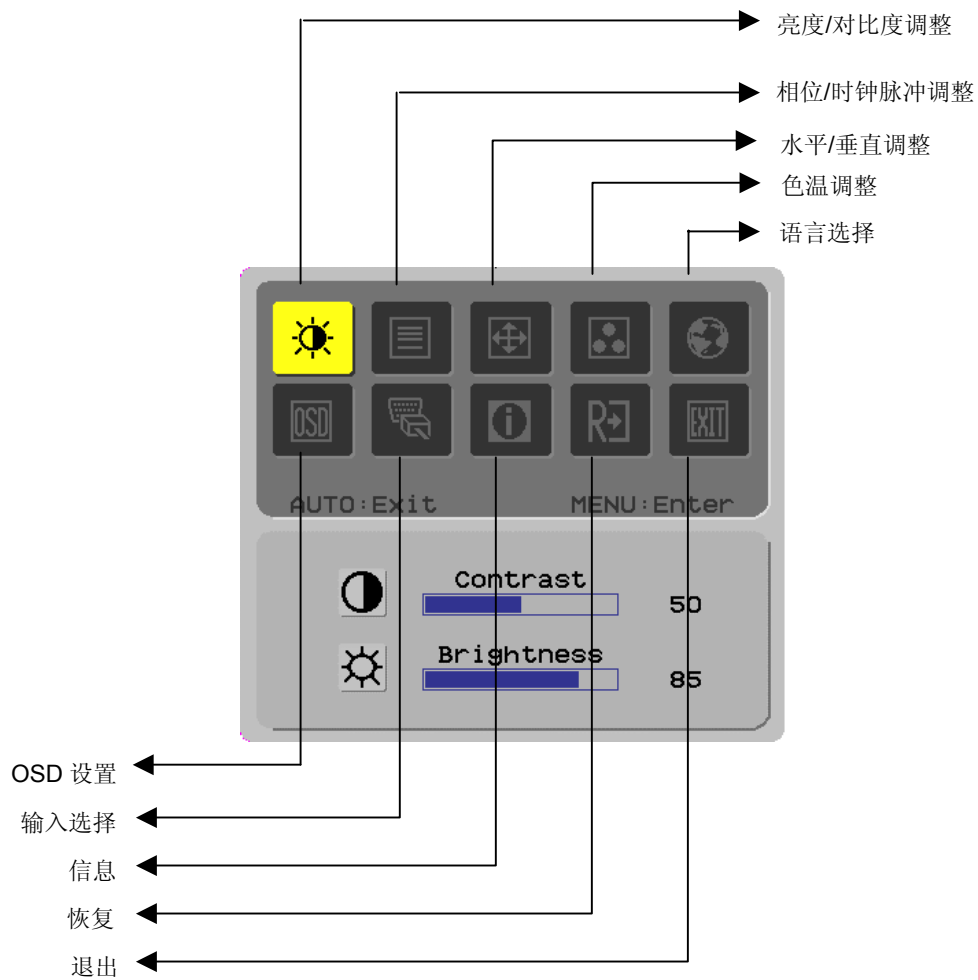

（数字）

# 屏幕调整

## 功能定义

主目录符号	次目录符号	次目录项目	说明
		对比度(Contrast)	调整屏幕上图像前景和背景的对比
		亮度 (Brightness)	调整屏幕的背景亮度
		相位(Phase)	调整图像的焦点（仅限模拟输入调整）
		时钟脉冲 (Clock Pulse)	调整图像的时钟脉冲（仅限模拟输入调整）
		水平(Horizontal)	在屏幕左右移动图像（仅限模拟输入调整）
		垂直(Vertical)	在屏幕上下移动图像（仅限模拟输入调整）
	没有	暖色(Warm Color Temp.)	将色温设置为暖白色
	没有	冷色(Cold Color Temp.)	将色温设置为冷白色
		用户定义/红色 (User Definition/Red)	调整红色/绿色/蓝色增益
		用户定义/绿色 (User Definition/Green)	
	用户定义/蓝色 (User Definition/Blue)		
	没有	<b>English</b>	选择想要的语言
	没有	<b>繁體中文</b>	
	没有	<b>Deutsch</b>	
	没有	<b>Français</b>	
	没有	<b>Español</b>	
	没有	<b>Italiano</b>	
	没有	<b>简体中文</b>	
		水平(Horizontal)	左右移动 OSD
		垂直(Vertical)	上下移动 OSD
		OSD 时间显示 (OSD Time Display)	调整 OSD 时间显示设置
	没有	自动调整 (Auto Adjustment)	自动设置水平、垂直、序列和焦点参数（仅限模拟输入）
	没有	模拟(Analog) 数字(Digital)	选择想要的输入源（仅限 DVI 输入）
	没有	信息(Message)	显示分辨率、水平/垂直频率，以及用于当前输入计时功能的输入端口
	没有	恢复(Restore)	恢复到出厂设置
	没有	退出(Exit)	关闭 OSD 窗口并保存更改

## 附录

- 即插即用**
- ◆ 本产品提供了最新的 **VESA 即插即用** 功能,可以避免复杂和耗时的安装步骤。**即插即用** 功能可以使您的计算机系统容易地自动识别 LCD 显示器和设置 LCD 显示器的功能。
  - ◆ 本 LCD 显示器可以通过 **显示数据通道 (DDC)** 将 **扩展显示标识数据 (EDID)** 传输到计算机系统,使计算机可以使用 LCD 显示器的自我设置功能。
- 节能器**
- ◆ 本 LCD 显示器具有内置电源控制系统 (**节能器**)。
  - ◆ 当在一定时间内, LCD 显示器不工作时,电源控制系统会使 LCD 显示器自动进入低电压状态,以节省电能。略微移动一下鼠标或按一个任意键即可返回正常操作。
  - ◆ **节能器** 功能只由由计算机系统的显卡控制。您可以在计算机中设置这项功能。
  - ◆ 配合 VESA DPMS 使用时,本 LCD 显示器符合 EPAENERGY STAR NÜTEK 规范。
  - ◆ 要节省电量和延长产品寿命,请在不使用时或长时间闲置时,关闭 LCD 显示器电源。
- 疑难解答**
- 电源指示灯不亮**
- ◆ 检查电源开关已打开。
  - ◆ 确保电源线已连接。
- 图标不显示**
- ◆ 检查电源开关已打开。
  - ◆ 确保电源线已连接。
  - ◆ 确保信号线已适当插入到接口。
  - ◆ 操作期间节能器可能会关闭显示器。确保按一下键盘上的任意键可以恢复显示器。
- 颜色默认值**
- ◆ 请参阅“色温调整”以调整 RGB 颜色或选择色温。
- 图像不稳定或有波纹**
- ◆ 移开周围可能会造成 EMI 干扰的电器设备。
  - ◆ 检查显示器的信号线,确保没有针脚弯曲。
- 图像偏移或尺寸错误**
- ◆ 按自动调整按钮自动优化屏幕。
  - ◆ 设置基准位置。



## 技术规格

LCD 面板 (背光源)	面板尺寸	对角线 431.8mm (17 英寸) LCD 显示器
	最大分辨率	1,280 x 1,024/ SXGA
	最大像素	最高 16.2M 真彩色
	像素跨度	水平 0.264mm x 垂直 0.264mm
	亮度	300 cd/m <sup>2</sup>
	对比度	500 : 1
	LC 响应时间	8 ms
	视角	水平 140° / 垂直 130°
	有效显示	水平 337.9mm x 垂直 270.3mm
输入信号	信号模式	模拟的视频频率: 0.7 Vpp, 75Ω (单独 SYNC 和复合 SYNC)
	SYNC 频率	水平 22kHz~82kHz x 垂直 56Hz ~76 Hz
	最大像素时钟	135MHz
输入终端	图像	D-Sub 15 针 (VESA) / DVI-D (选件)
	音频	电话插孔, d=3.5mm (选件)
电源变压器		交流 100~240 伏, 60 /50Hz
功耗		41W / 待机 1W
环境条件	温度	5°C ~ 35°C (操作时) / -20°C ~ 55°C (存放时)
	湿度	20% ~ 80% (操作时) / 20% ~ 85% (存放时)
实际尺寸 (宽 x 厚 x 高)		377 mm x 166.9 mm x 389.7 mm
净重		4.0 kg
安全标准		TCO99;UL/CUL;TÜV-GS;CE/LVD;TÜV-ERGO;CB;CCC;FCC-B; VCCI-B;CE/EMC;C-Tick;BSMI; ISO 13406-2;EPA; PCT; NOM

## 显示模式

- ◆ 如果您的 PC 系统信号与下列一个参数信号模式相同，则屏幕会自动调整。如果不相同，则屏幕不会显示，或只有指示灯显示。有关调整模式的详情，请参阅显卡的说明。

	显示模式	水平频率 (kHz)	垂直频率 (Hz)	像素频率 (MHz)	SYNC 极性 (H/V)
<b>VESA</b>	<b>VGA 640x480</b>	31.469	59.940	25.175	-/-
		37.861	72.809	31.500	-/-
		37.500	75.000	31.500	-/-
	<b>SVGA 800x600</b>	35.156	56.250	36.000	+/+
		37.879	60.317	40.000	+/+
		48.077	72.188	50.000	+/+
		46.875	75.000	49.500	+/+
	<b>XGA 1024x768</b>	48.363	60.004	65.000	-/-
		56.476	70.069	75.000	-/-
		60.023	75.029	78.750	+/+
	<b>SXGA 1152x864</b>	67.500	75.000	108.000	+/+
	<b>SXGA 1280x1024</b>	63.981	60.020	108.000	+/+
79.976		75.025	135.000	+/+	
<b>VGA TEXT</b>	<b>720 x 400</b>	31.469	70.087	28.322	-/+
<b>Macintosh</b>	<b>640x480</b>	35.000	66.667	30.240	-/-
	<b>832 x 624</b>	49.725	74.500	57.283	-/-
	<b>1024 x 768</b>	60.150	74.720	80.000	-/-