

# *Monitor Acer AL1721*



***Uživatelská příručka***

***acer***

# OBSAH

PRO VAŠI BEZPEČNOST .....	3
BEZPEČNOSTNÍ UPOZORNĚNÍ .....	4
POZNÁMKY K LCD MONITORŮM .....	5
PŘED UVEDENÍM MONITORU DO PROVOZU .....	5
PŘEDNOSTI .....	5
SEZNAM POLOŽEK BALENÍ .....	5
POKYNY PRO INSTALACI .....	6
OVLÁDACÍ PRVKY A KONEKTORY .....	7
NASTAVENÍ ÚHLU NÁKLONU .....	8
POKYNY PRO OBSLUHU .....	9
VŠEOBECNÉ POKYNY .....	9
NASTAVENÍ MONITORU .....	11
NASTAVENÍ OBRAZU .....	12-13
REŽIM PLUG & PLAY .....	14
TECHNICKÁ PODPORA (FAQ) .....	15-16
CHYBOVÉ ZPRÁVY A MOŽNÁ ŘEŠENÍ .....	17
PŘÍLOHA .....	18
TECHNICKÉ ÚDAJE .....	18-19
TABULKA ZOBRAZOVACÍCH REŽIMŮ .....	20
POPIS KONEKTORŮ .....	21

Předtím, než uvedete tento monitor do provozu, přečtěte si prosím důkladně celý tento návod k obsluze. Tento návod k obsluze byste si měli ponechat pro použití v budoucnu.

## **Prohlášení FCC o rádiovém rušení frekvencí Třídy B VAROVÁNÍ: (PRO MODEL Y CERTIFIKOVANÉ FCC)**

**POZNÁMKA:** Toto zařízení bylo testováno a odpovídá omezením pro digitální zařízení Třídy B v souladu s Částí 15 Pravidel FCC. Tato omezení jsou stanovena proto, aby byla poskytnuta přiměřená ochrana před škodlivým rušením při provozu. Toto zařízení generuje, používá a může vyzařovat energii rádiových frekvencí a pokud není nainstalováno a používáno v souladu s návodem k obsluze, může způsobovat rušivou interferenci rádiových komunikací.

Není zde však žádná záruka, že se toto vyzařování nevyskytne při určité konkrétní instalaci. Pokud je toto zařízení zdrojem rušení, což lze prokázat vypnutím a opětovným zapnutím zařízení, je uživatel oprávněn v rámci omezení rušení provést několik následujících úprav:

1. Změnit nasměrování nebo orientaci přijímací antény.
2. Zvětšit vzdálenost mezi tímto přístrojem a přijímačem.
3. Zapojit toto zařízení do zásuvky ve zdi, zapojené do jiného obvodu, než ve kterém je zapojen rušený přijímač.
4. Obráťte se na svého prodejce nebo na zkušeného servisního technika - opraváře radiopřijímačů a televizorů, který vám poskytne radu a pomoc.

### **UPOZORNĚNÍ:**

1. Změny nebo úpravy, které nejsou výslovně schváleny stranou zodpovědnou za soulad, mohou zneplatnit právo uživatele na obsluhu tohoto zařízení.
2. Aby byly dodrženy limity vyzařování, musejí být používány stíněné kabely rozhraní a síťová napájecí šňůra (pokud jsou součástí zapojení).
3. Výrobce není zodpovědný za jakékoli rušení radiopřijímače nebo televizoru, které je způsobeno neautorizovanou úpravou tohoto zařízení. Tato odpovědnost je výhradně na uživateli, který musí toto rušení odstranit.

Jako partner programu ENERGY STAR® prohlašuje naše společnost, že tento výrobek splňuje požadavky předpisů ENERGY STAR® pro úsporu elektrické energie.

### **VAROVÁNÍ:**

Abyste předešli vzniku ohně nebo nebezpečí úrazu elektrickým proudem, nevystavujte tento přístroj dešti nebo vlhkosti.

Uvnitř monitoru je nebezpečné vysoké napětí. Neotevírejte skříňku přístroje. Veškerý servis svěřte výhradně autorizovanému servisnímu středisku.

## PŘEDBĚŽNÁ UPOZORNĚNÍ

- \* Nepoužívejte tento projektor v blízkosti vody - například poblíž vany, výlevky nebo podobně a rovněž ve vlhkých prostorách (sklepy, prádelny a podobně) nebo v blízkosti bazénu a podobně.
- \* Neumísťujte monitor na nestabilní vozík, stojan nebo stůl. Pokud dojde k pádu monitoru, může dojít ke zranění osob a závažnému poškození přístroje. Při provozu přístroje používejte pouze vozík nebo stojan doporučený výrobcem přístroje nebo prodáváný s monitorem. Pokud budete monitor upevňovat na zeď nebo polici, použijte upevňovací soupravu schválenou výrobcem a při montáži dodržujte uvedené pokyny.
- \* Výřezy a otvory na zadní a spodní straně skříňky přístroje slouží k odvětrávání. Pro zajištění spolehlivého provozu monitoru a jeho ochranu před přehřátím je nezbytné, aby tyto otvory nebyly ničím zablokovány nebo zakryty. Neumísťujte monitor na postel, sofa, příkrývku nebo na podobný povrch. Neumísťujte monitor do blízkosti nebo nad radiátor nebo akumulaci kamna. Neumísťujte monitor do knihovničky nebo skříňky, pokud není zajištěno jeho správné odvětrávání.
- \* Tento monitor může být napájen pouze napájecím zdrojem, který je uveden na výrobním štítku přístroje. Pokud si nejste jisti, jaké napájecí napětí máte ve své domácnosti, obraťte se na svého prodejce nebo místní elektrorozvodné závody.
- \* Tento monitor je vybaven tříkolíkovou uzemněnou síťovou zástrčkou (vidlicí) s třetím kolíkem. Tuto vidlici možno zasunout z bezpečnostních důvodů pouze do uzemněné zásuvky ve zdi. Pokud vaše síťová zásuvka neumožňuje připojení tříkolíkové vidlice, obraťte se na elektrikáře, aby vám nainstaloval správnou zásuvku nebo použijte adaptér, umožňující bezpečné uzemnění zařízení. Nepodceňujte význam uzemněné zástrčky síťové šňůry z hlediska bezpečnosti.
- \* Při bouřkách s blesky, nebo pokud nebudete monitor dlouho používat, odpojte síťovou napájecí šňůru ze zásuvky ve zdi. Tak se předejde poškození monitoru v důsledku přepětových špiček (rázů).
- \* Nepřetěžujte prodlužovací šňůry s několika zásuvkami. Přetěžování může mít za následek vznik ohně nebo úraz elektrickým proudem.
- \* Do výřezu na skříňce monitoru nikdy nezasunujte žádné předměty. Mohlo by dojít ke zkratování součástek a obvodů, což by mohlo mít za následek vznik ohně nebo úrazu elektrickým proudem. Vyvarujte se políti monitoru jakoukoli kapalinou.
- \* Nepokoušejte se o servis tohoto monitoru svépomocí, protože otevření skříňky nebo demontáž krytů vede k obnažení míst o vysokém napětí nebo ke vzniku jiných nebezpečí. Veškerý servis svěřte kvalifikovanému servisnímu technikovi.
- \* Pro zajištění uspokojivého provozu používejte tento monitor pouze s počítači s označením UL, které jsou vybaveny příslušně zkonfigurovanými zástrčkami na 100 - 240 V střídavých, minimálně 3,5 A.
- \* Zásuvka ve zdi by měla být nainstalována v blízkosti zařízení a měla by být snadno přístupná.
- \* Zařízení používejte výhradně s přiloženým síťovým adaptérem (výstup 12 V stejnosměrných) s licencí uvedenou v seznamu **UL, CSA**.

## POZNÁMKY K LCD MONITORŮM

Následující jevy se mohou objevit při práci s LCD monitorem, nelze je však považovat za závady.

### POZNÁMKY

- \* V důsledku přirozené podstaty fluorescenčního osvětlení může při zahájení provozu obrazovka mírně poblikávat. Vypněte síťový vypínač a pak jej opět zapněte, abyste se ujistili, zda se poblikávání ztratilo.
- \* V závislosti na vzorování plochy, kterou používáte, můžete zaznamenat určitou nerovnoměrnost jasu.
- \* Obrazovka LCD monitoru má 99,99% nebo více efektivních obrazových bodů (pixelů). Zbývající počet může zahrnovat 0,01% nebo méně vadných obrazových bodů (to znamená například chybějící bod nebo bod, který neustále svítí).
- \* V důsledku přirozené podstaty LCD obrazovky může po přepnutí obrazu na jiný obraz zůstat na obrazovce zbytkové zobrazení předchozího obrazu (pokud je stejný obraz zobrazován řadu hodin). V takovém případě se obrazovka pozvolna obnoví do původního stavu po změně obrazu nebo po vypnutí síťovým vypínačem na několik hodin.

### PŘED UVEDENÍM DO PROVOZU

#### PŘEDNOSTI MONITORU

- \* Barevný LCD TFT monitor s úhlopříčkou 38,1 cm (15 palců)
- \* Čisté a jasné zobrazení pro Windows
- \* **Doporučené rozlišení: 1024 x 768 bodů při 60 Hz**
- \* Soulad s EPA ENERGY STAR®
- \* Ergonomický design (schváleno podle TCO'99)
- \* Dvojitý vstup (DVI + analogový)
- \* Kompaktní a prostorově nenáročný design

#### KONTROLA OBSAHU BALENÍ

Balení by mělo obsahovat následující položky:

1. Vlastní LCD monitor
2. Návod k obsluze
3. Síťová napájecí šňůra
4. Signálový kabel s konektorem D-sub
5. Kabel DVI
6. Externí síťový adaptér
7. Kabel audio

## **SÍŤOVÁ NAPÁJECÍ ŠŤŮRA**

### **Zdroj napájení:**

1. Zkontrolujte, zda síťová napájecí šňůra odpovídá schválenému typu.
2. Tento LCD monitor je vybaven externím napájecím zdrojem, který umožňuje provoz při střídavém napětí 100/120V nebo 220/240 V (není vyžadováno žádné nastavování ze strany uživatele).
3. Zapojte síťovou napájecí šňůru do zdířky externího adaptéru vašeho LCD monitoru, zapojte druhý konec externího adaptéru do zdířky pro vstup stejnosměrného napětí (DC) na LCD monitoru. Síťovou napájecí šňůru můžete zapojit buď do zásuvky ve zdi nebo do síťové zásuvky na počítači, v závislosti na typu síťové šňůry, dodané s vaším LCD monitorem.

### **POZNÁMKY**

S tímto přístrojem musí být používána schválená síťová napájecí šňůra. Je třeba vzít do úvahy příslušné národní předpisy. Schválená síťová napájecí šňůra není lehčí než běžná PVC (polyvinylchloridová) ohebná šňůra v souladu s normou IEC 60227 (podle popisu H05VV-F 3G 0,75 mm<sup>2</sup> nebo H05VVH2-F2 3G 0,75 mm<sup>2</sup>). Alternativně je možno použít ohebnou šňůru nebo šňůru ze syntetické pryže v souladu s normou IEC 60245 (podle popisu H05RR-F 3G 0,75 mm<sup>2</sup>).

## OVLÁDACÍ PRVKY A KONEKTORY

### ZAPOJENÍ KABELU

Před provedením následujícího postupu je třeba počítač nejprve vypnout.

1. Zapojte kabel adaptéru na stejnosměrné napětí (DC) do zdičky DC-in na zadní straně vašeho monitoru.
2. Zapojte jeden konec signálového kabelu 15-pinů D-Sub k zadní části monitoru a pak zapojte druhý konec tohoto kabelu k D-Sub portu počítače.
3. (nebo) Zapojte jeden konec kabelu 24-pinů DVI k zadní části monitoru a pak zapojte druhý konec k DVI portu počítače.
4. Zapojte audio kabel mezi audio vstup monitoru a audio výstup počítače (zelený port).
5. Připojte síťovou šňůru od monitoru do blízké síťové zásuvky. Poté zapojte druhý konec síťové šňůry do napájecího adaptéru.
6. Zapněte napájení svého LCD monitoru a počítače.

**Upozornění:** Pokud není síťová šňůra uzemněná (se třemi kolíky), nainstalujte správný uzemňovací adaptér (není součástí příslušenství).

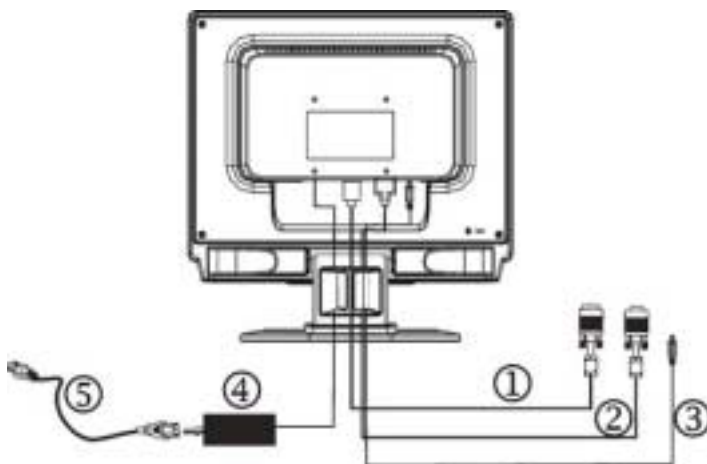

Obrázek 1 Zapojení kabelů

1.	Signálový kabel s konektorem D-Sub	4.	Externí síťový adaptér
2.	Kabel DVI	5.	Síťová napájecí šňůra
3.	Kabel audio		

## NASTAVENÍ ÚHLU NÁKLONU PRO SLEDOVÁNÍ

- \* Pro optimální sledování obrazu je doporučeno dívat se na monitor zpřítma a pak nastavit úhel monitoru podle vašich vlastních preferencí.
- \* Podržte podstavec monitoru, aby se monitor při změně úhlu monitoru nepřevrátil.
- \* Úhel monitoru je možno nastavit v rozmezí od  $-5^{\circ}$  do  $20^{\circ}$ .

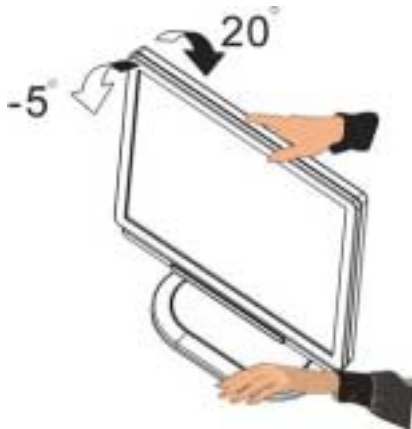

Obrázek 2

## POZNÁMKY

- \* Při změně úhlu monitoru se nedotýkejte LCD obrazovky. Mohlo by dojít k poškození nebo zničení obrazovky LCD.



## POKYNY PRO OBSLUHU

### VŠEOBECNÉ POKYNY

Stiskněte síťový vypínač, aby se monitor zapnul nebo vypnul. Další ovládací prvky jsou umístěny na čelním panelu monitoru (viz obrázek 3).

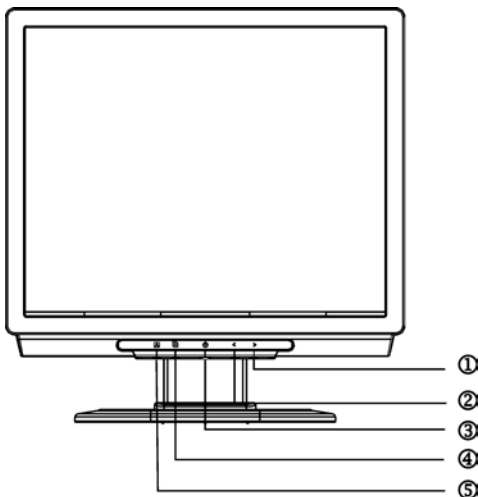

Změnou těchto parametrů je možno obraz nastavit podle vašich osobních preferencí.

- \* Síťová šňůra by měla být připojena.
- \* Připojte video kabel z monitoru ke grafické kartě počítače.
- \* Stiskněte síťový vypínač, aby se monitor zapnul. Indikátor zapnutí napájení (dioda LED) se rozsvítí.



Obrázek 3 Externí ovládací prvky

### EXTERNÍ OVLÁDACÍ PRVKY

1.	>/ Hlasitost	4.	 /MENU (nabídka)/ENTER (potvrzení)
2.	</ Hlasitost	5.	 /Auto Adjust (nastavení) /Exit (opuštění)
3.	 /Síťový vypínač (Power)		

## OVLÁDACÍ PRVKY NA ČELNÍM PANELU

### \* /Tlačítko zapnutí napájení - Power:

Stiskněte toto tlačítko pro zapnutí/vypnutí napájení monitoru.

### \* /MENU (nabídka)/ENTER (potvrzení):

Aktivuje nabídku na obrazovce (OSD), pokud je tato nabídka OSD vypnuta (OFF) nebo aktivuje/deaktivuje funkce nastavení, pokud je nabídka OSD zapnuta (ON) nebo slouží k opuštění nabídky OSD, pokud je v režimu nastavení hlasitosti (Volume Adjust).

### \* </Hlasitost:

Aktivuje funkci nastavení hlasitosti pokud je nabídka na obrazovce OSD vypnuta (OFF) nebo slouží k navigaci jednotlivými ikonami, (pokud je nabídka OSD zapnuta (ON) nebo slouží pro nastavení funkce, pokud je tato funkce aktivována.

### \* >/Hlasitost:

Aktivuje funkci nastavení hlasitosti pokud je nabídka na obrazovce OSD vypnuta (OFF) nebo slouží k navigaci jednotlivými ikonami, (pokud je nabídka OSD zapnuta (ON) nebo slouží pro nastavení funkce, pokud je tato funkce aktivována.

### \* /Funkce Auto Adjust (automatické nastavení) /Exit (opuštění nabídky):

1. Pokud je nabídka OSD v aktivním stavu, funguje toto tlačítko jako funkce opuštění nabídky EXIT (EXIT OSD)
2. Pokud je nabídka OSD v neaktivním stavu, stiskněte toto tlačítko na 2 sekundy, aby se aktivovala funkce automatické nastavení (Auto Adjustment).  
Funkce automatické nastavení (Auto Adjustment) se používá pro nastavení horizontální polohy obrazu (HPos), vertikální polohy obrazu (VPos), synchronizace (Clock) a zaostření (Focus).

### \* Indikátor zapnutí napájení:

- Modrý - Režim zapnutého napájení.
- Oranžová - Režim úspory energie
- Světle modrá - Režim vypnutého napájení.

## POZNÁMKY

- \* Neinstalujte tento monitor do blízkosti zdrojů tepla, jako jsou radiátory nebo vzduchové kanály nebo na místo, které je vystaveno přímému slunečnímu záření, nadměrnému množství prachu nebo mechanickým vibracím nebo nárazům.
- \* Ušchovejte si originální krabici a obalový materiál, protože se vám může hodit v situaci, kdy budete chtít monitor někde přepravovat.
- \* Pro zajištění maximální ochrany při přepravě zabalte monitor zpět do původního obalového materiálu tak, jak byl zabalen v továrně.
- \* Aby monitor vypadal stále jako nový, čistěte ho pravidelně měkkým hadříkem. Ulpělé nečistoty očistěte hadříkem, slabě navlhčeném v roztoku jemného čisticího prostředku. Nikdy pro čištění nepoužívejte silná rozpouštědla, jako je například ředidlo, benzín nebo abrazivní čisticí prostředky, protože by mohlo dojít k poškození přístroje. Před čištěním monitoru jej vždy z bezpečnostních důvodů odpojte ze síťové zásuvky.

## JAK NASTAVIT PARAMETR

1. Stiskněte tlačítko MENU, aby se zobrazilo okénko nabídky na obrazovce (OSD).
2. Stiskněte tlačítko < nebo > pro volbu požadované funkce.
3. Stiskněte tlačítko MENU pro volbu funkce, kterou chcete nastavit.
4. Stiskněte tlačítko < nebo > pro změnu nastavené hodnoty aktuálně vybrané funkce.
5. Pro opuštění nabídky a uložení hodnoty zvolte funkci Exit. Budete-li chtít nastavovat jakékoli další funkce, zopakujte kroky 2-4.



I. Analogový vstup











## II. Digitální vstup

### NASTAVENÍ OBRAZU

Popis ikon ovládacích funkcí

Ikona hlavní nabídky (Main Menu Icon)	Ikona vnořené nabídky (Sub Menu)	Položka vnořené nabídky	Popis
		Contrast (kontrast)	Nastavení kontrastu mezi světlými a tmavými částmi obrazu na obrazovce.
		Brightness (jas)	Nastavení jasu pozadí obrazu na obrazovce.
		Focus (zaostření)	Nastavení ostrosti obrazu (dostupné pouze v analogovém režimu).
		Clock (hodiny synchronizace)	Nastavení hodin synchronizace (dostupné pouze v analogovém režimu).
		H. Position (umístění obrazu v horizont. směru)	Nastavení polohy obrazu v horizontálním směru (dostupné pouze v analogovém režimu).
		V. Position (umístění obrazu ve vertikál. směru)	Nastavení polohy obrazu ve vertikálním směru (dostupné pouze v analogovém režimu).
		Warm (teplé)	Nastavení barevné teploty na teplou bílou.
		Cool (studený)	Nastavení barevné teploty na studenou bílou.
		User / Red (uživatelská červená)	Nastavení intenzity červené/zelené/modré barvy.
		User / Green (uživatelská zelená)	
		User / Blue (uživatelská modrá)	

		English	Vícejazyčná volba
		繁體中文	
		Deutsch	
		Français	
		Español	
		Italiano	
		简体中文	
		日本語	
	H. Position (umístění nabídky OSD v horizont. směru)	Nastavení umístění/polohy nabídky na obrazovce (OSD) v horizontálním směru.	
		V. Position (umístění nabídky OSD ve vertikál. směru)	Nastavení umístění/polohy nabídky na obrazovce (OSD) ve vertikálním směru.
			OSD Timeout (doba zobrazení nabídky OSD na obrazovce)
	Analog	Volba vstupního signálu - analogový (D-Sub).	
	Digital	Volba vstupního signálu - digitální (DVI).	
	Information (informace)	Zobrazuje se rozlišení, H/V frekvence a vstupní port aktuálního vstupního časování.	
	Reset	Vymazání všech starých parametrů automatické konfigurace a provedení nové automatické konfigurace.	
	Exit (ukončení)	Uložení uživatelských nastavení a opuštění nabídky na obrazovce (OSD).	

## REŽIM PLUG & PLAY

### Režim Plug & Play DDC1/2B

Tento monitor disponuje možnostmi VESA DDC1/2B v souladu s normou VESA DDC. To umožňuje monitoru, aby informoval svůj systém o své identitě v závislosti na úrovni použité DDC a komunikoval i s dalšími informacemi, týkajícími se zobrazovacích možností. Komunikační kanál je rozdělen do dvou úrovní, DDC1 a DDC2B.

Úroveň DDC1 představuje jednosměrný datový kanál z displeje do počítače, který nepřetržitě přenáší informace EDID. DDC2B představuje obousměrný datový kanál, založený na protokolu I2C. Zařízení si může vyžádat informace EDID přes kanál DDC2B.

### **TENTO MONITOR NEBUDE PRACOVAT, POKUD NA JEHO VSTUPU NENÍ NĚJAKÝ VIDEO SIGNÁL. ABY TENTO MONITOR SPRÁVNĚ PRACOVAL, MUSÍ BÝT NA JEHO VSTUPU VIDEO SIGNÁL.**

Tento monitor splňuje normy pro „Green“ monitor, stanovené organizací Video Electronics Standards Association (VESA) a/nebo agenturou United States Environmental Protection Agency (EPA) a společností The Swedish Confederation Employees (NUTEK). Tato funkce je navržena proto, aby se šetřila elektrická energie snížením spotřeby energie, pokud není na vstupu žádný video signál.

Pokud není na vstupu monitoru přítomen žádný video signál, monitor se automaticky vypne. Tímto způsobem se redukuje spotřeba vnitřního napájecího zdroje. Po obnovení vstupního video signálu se obnoví úplné napájení a obraz na displeji se automaticky zaktualizuje. Tato funkce je podobná funkci spořič obrazovky „Screen Saver“ s tím rozdílem, že displej je v prvním případě úplně vypnutý. Displej se obnoví po stisknutí klávesy na klávesnici nebo klepnutím tlačítkem myši.

### **POUŽÍVÁNÍ SPRÁVNÉ SÍŤOVÉ NAPÁJECÍ ŠŤŮRY:**

Příložená síťová šňůra pro oblast Severní Ameriky je typu NEMA 5-15 podle seznamu UL a označená značkou CSA. Hodnota napětí pro tuto síťovou šňůru je 125 V střídavých. Tato šňůra je určena pro připojení k síťové zásuvce osobního počítače. Používejte prosím soupravu síťové šňůry s minimálním číslem 18 AWG, typ SJT nebo SVT (ohebná, se třemi vodiči). Jeden její konec je zakončen uzemněnou zásuvkou s kolíky s hodnotou 10 A pro napětí 250 V, CEE-22.

Druhý konec je zakončen nalisovanou zástrčkou s hodnotou 10 A pro napětí 250 V, ze zástrčkou s otvory podle normy CEE-22.

Mějte prosím na paměti, že v evropských zemích je pro napájecí zdroj třeba používat schválenou síťovou šňůru podle normy VDE 0602, 0625, 0821.

## TECHNICKÁ PODPORA (FAQ)

<b>Problém a Otázka</b>	<b>Možné řešení</b>
Indikační dioda LED zapnutí napájení nesvítí.	*Prověřte, zda je síťový vypínač v poloze „ON“ (zapnuto). *Síťová šňůra by měla být připojena.
Žádná funkce Plug & Play.	*Prověřte, zda je počítačový systém kompatibilní s funkcí Plug & Play. *Prověřte, zda je grafická karta počítače kompatibilní s funkcí Plug & Play. *Zkontrolujte, zda piny v zástrčce D-Sub (15 pinů) nejsou ohnuté.
Obraz je nejasný.	*Nastavte ovládací prvky kontrastu (Contrast) a jasu (Brightness).
Obraz je neklidný nebo je v obraze patrné vlnivé vzorování.	*Přesuňte monitor do větší vzdálenosti od elektr. spotř., které mohou způsobovat rušení.
Indikátor napájení (dioda LED) svítí (světle modrá), chybí však jakékoli video nebo obraz.	* Síťový vypínač počítače musí být v poloze „zapnuto“ (ON). * Grafická karta (video adaptér) počítače musí být úplně a správně zasunuta do příslušného slotu na počítači. *Prověřte, zda je signálový video kabel správně připojen k počítači. *Prohlédněte video kabel monitoru a zkontrolujte, zda nejsou ohnuty žádné kolíky (piny). *Prověřte, zda počítač pracuje - stiskněte na klávesnici klávesu CAPS LOCK a sledujte diodu LED CAPS LOCK. Tato dioda LED by se měla po stisknutí klávesy CAPS LOCK buď rozsvítit nebo zhasnout.
Chybí některá ze základních barev (ČERVENÁ, ZELENÁ nebo MODRÁ).	*Prohlédněte video kabel monitoru a zkontrolujte, zda nejsou ohnuty žádné kolíky (piny).

Obraz na obrazovce nemá správnou velikost nebo není správně vystředěn.	*Nastavte frekvenci obrazových bodů (CLOCK) a zaostření (FOCUS) nebo stiskněte „horkou klávesu“ (AUTO).
V obrazu jsou barevné poruchy (bílá barva nevypadá jako bílá).	*Nastavte barvu RGB nebo zvolte barevnou teplotu.
Horizontální nebo vertikální rušení na obrazovce.	*Použijte režim pro ukončení OS Windows. Nastavte frekvenci obrazových bodů (CLOCK) a zaostření (FOCUS) nebo stiskněte „horkou klávesu“ (AUTO).

Parametr CLOCK (frekvence obrazových bodů) řídí počet obrazových bodů, nasnímaných jedním horizontálním pohybem. Pokud není frekvence správná, budou se na obrazovce zobrazovat svislé proužky a obraz nebude mít správnou šířku.

Parametr FOCUS nastavuje signál fáze hodin obrazových bodů. Při špatném nastavení fáze se bude v obraze projevovat horizontální rušení (při světlém obraze).

Pro nastavení parametrů FOCUS a CLOCK použijte „bodový vzor“ nebo vzor režimu vypínání OS Windows.



## **CHYBOVÉ ZPRÁVY A MOŽNÁ ŘEŠENÍ**

### **KABEL NENÍ ZAPOJEN:**

1. Zkontrolujte, zda je signálový kabel správně připojen, a pokud je konektor uvolněný, utáhněte šroubky na konektoru.
2. Prověřte, zda nejsou poškozeny piny konektoru signálového kabelu.

### **VSTUP NENÍ PODPOROVÁN:**

Váš počítač je nastaven do nevhodného zobrazovacího režimu - nastavte počítač do zobrazovacího režimu, uvedeného v následující tabulce (viz stránka 20).

# PŘÍLOHA

## TECHNICKÉ ÚDAJE

LCD Panel	Zobrazovací systém	Barevný monitor TFT LCD
	Velikost	38,1 cm (15 palců)
	Rozteč obraz. bodů (pixelů)	0,297 mm ( H ) × 0,297 mm ( V )
	Úhel sledování	120° (H) 110° (V)
	Jas	250 cd/m <sup>2</sup> (typicky)
	Poměr kontrastu	400:1 (typicky)
	Doba odezvy (Tr+Tf)	25 (8+17) ms (typicky)
Vstup	Video	RGB analogové rozhraní
		Digitální rozhraní
	H-Frekvence	30 kHz - 60 kHz
	V-Frekvence	55 - 75 Hz
Zobrazované barvy		16,2 miliónů barev
Hodiny synchronizace		80 MHz
Maximální rozlišení		1024 × 768 bodů při 75 Hz
Funkce Plug & Play		VESA DDC1/2BTM
Soulad s EPA ENERGY STAR®	Režim ON (zapnuto)	≤ 30 W
	Režim OFF (vypnuto)	≤ 3 W
Výstup Audio		Výstupní výkon 1,5 W rms (na kanál)
Vstupní konektor		Konektor D-sub s 15-piny
		Kabel DVI s 24-piny
Vstup video signálu		Analogový: 0,7 Vp-p (standardní), 75 Ohmů, kladný
		Digitální signál
Maximální velikost obrazovky		Horizontální: 12 palců (304,1 mm) Vertikální: 9 palců (228,1 mm)
Napájecí napětí		100 - 240 V střídavých, 47~63 Hz
Provozní podmínky		Provozní teplota: 0°C až 50°C Skladovací teplota: -20°C až 60°C Provozní vlhkost: 10% až 90%
Hmotnost		3,7 kg
Rozměry		338 (Š) × 347 (V) × 154 (H) mm

Externí ovládací prvky:	Vypínač	<ul style="list-style-type: none"> <li>• Síťový vypínač</li> <li>• /MENU (nabídka)/ENTER (potvrzení)</li> <li>• &lt;/Hlasitost</li> <li>• &lt;/Hlasitost</li> <li>• Tlačítko funkce automatické nastavení (Auto Adjust)</li> </ul>
	Funkce	<ul style="list-style-type: none"> <li>• Contrast (kontrast)</li> <li>• Brightness (jas)</li> <li>• Focus (zaostření)</li> <li>• Clock (hodiny synchronizace)</li> <li>• H Position (horizontální poloha obrazu)</li> <li>• V Position (vertikální poloha obrazu)</li> <li>• (Warm) Color (teplá barva)</li> <li>• (Cool) Color (studená barva)</li> <li>• RGB Color temperature (barevná teplota)</li> <li>• Language (jazyk)</li> <li>• OSD Position Timeout (poloha nabídky OSD na obrazovce - doba zobrazení nabídky OSD na obrazovce)</li> <li>• Input signal Selection (volba vstupního signálu)</li> <li>• Display Information (informace na displeji)</li> <li>• Reset (vynulování)</li> <li>• Exit (opuštění nabídky)</li> </ul>
Soulad s předpisy		UL, CUL, FCC, TÜV/GS, VCCI, CE, CCC, ISO13406-2, TCO'99, MPR II

### Přednastavené zobrazovací režimy

REŽIM VIDEO		ROZLIŠENÍ	HORIZONTÁLNÍ FREKVENCE (KHZ)	VERTIKÁLNÍ FREKVENCE (HZ)
VESA	VGA	640 × 480	31.469	59.940
		640 × 480	37.500	75.000
		640 × 480	37.861	72.809
	SVGA	800 × 600	35.156	56.250
		800 × 600	37.879	60.317
		800 × 600	46.875	75.000
	XGA	1024 × 768	48.363	60.004
		1024 × 768	56.476	70.069
		1024 × 768	60.023	75.029
IBM	DOS	720 × 400	31.469	70.087
MAC	XGA	1024 × 768	48.780	60.001
		1024 × 768	60.241	74.927

## POPIS KONEKTORŮ

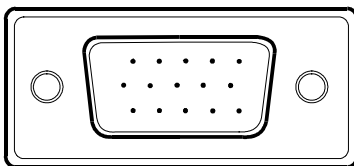

Analogový kabel pro barevný displej s 15 piny

ČÍSLO PINU	POPIS	ČÍSLO PINU	POPIS
1.	Červená	9.	+5 V
2.	Zelená	10.	Logika-uzemnění
3.	Modrá	11.	Uzemnění monitoru
4.	Uzemnění monitoru	12.	DDC-Sériová data
5.	DDC-návrat	13.	H-Sync (horizontální synchronizace)
6.	Červená-uzemnění	14.	V-Sync (vertikální synchronizace)
7.	Zelená-uzemnění	15.	DDC-Sériové hodiny
8.	Modrá-uzemnění		

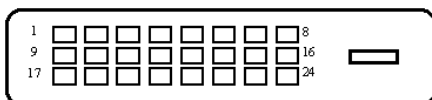

Digitální kabel pro barevný displej s 24 piny

ČÍSLO PINU	POPIS	ČÍSLO PINU	POPIS
1.	TMDS Data 2-	13.	TMDS Data 3+
2.	TMDS Data 2+	14.	Napětí +5 V
3.	TMDS Data 2/4 zakrytování	15.	Uzemnění (pro +5 V)
4.	TMDS Data 4-	16.	Detekce „Hot Plug“
5.	TMDS Data 4+	17.	TMDS Data 0-
6.	DDC Clock (hodiny)	18.	TMDS Data 0+
7.	DDC Data	19.	TMDS Data 0/5 zakrytování
8.	Analogová vertikální synchronizace	20.	TMDS Data 5-
9.	TMDS Data 1-	21.	TMDS Data 5-
10.	TMDS Data 1+	22.	TMDS Hodiny zakrytování
11.	TMDS Data 1/3 zakrytování	23.	TMDS Hodiny +
12.	TMDS Data 3-	24.	TMDS Hodiny -

*acer*

*acer*

*acer*