

SPIS TREŚCI

DLA TWOJEGO BEZPIECZEŃSTWA -----	1
ŚRODKI BEZPIECZEŃSTWA -----	2
UWAGI DOTYCZĄCE MONITORÓW LCD -----	3
ZANIM ZACZNIESZ KORZYSTAĆ Z MONITORA -----	3
CECHY -----	3
ZAWARTOŚĆ OPAKOWANIA -----	3
INSTALACJA -----	4
PRZYCISKI STEROWANIA I ZŁĄCZA -----	5
REGULACJA KĄTA NACHYLENIA MONITORA -----	6
INSTRUKCJA OBSŁUGI -----	7
OGÓLNE INSTRUKCJE -----	7
JAK ZMIENIAĆ USTAWIENIA -----	9
REGULACJA OBRAZU -----	10
PLUG AND PLAY -----	12
SERWIS TECHNICZNY (FAQ) -----	13-14
KOMUNIKAT BŁĘDU I MOŻLIWE ROZWIĄZANIE -----	15
ZAŁĄCZNIK -----	16
SPECYFIKACJA -----	16-17
TABELA FABRYCZNYCH ROZDZIELCZOŚCI -----	18
OPIS STYKÓW ZŁĄCZA VIDEO -----	19

Przed rozpoczęciem korzystania z monitora należy dokładnie zapoznać się z instrukcją. Instrukcję należy zachować na wszelki wypadek.

Oświadczenie FCC w zakresie zakłóceń częstotliwości radiowych klasy B

UWAGA: (DLA MODELI POSIADAJĄCYCH CERTYFIKAT FCC)

UWAGA: Niniejsze urządzenie zostało poddane testom, na podstawie których stwierdzono, że spełnia ono wymogi urządzenia cyfrowego klasy B, zgodnie z Działem 15 postanowień FCC. Wymogi te zostały ustanowione w celu zapewnienia odpowiedniej ochrony przed szkodliwymi zakłóceniami instalacji domowych. Urządzenie to generuje, korzysta z i promieniuje fale radiowe, i może powodować szkodliwe zakłócenia komunikacji radiowej, jeżeli nie jest instalowane i używane zgodnie z instrukcją obsługi. Nie można jednak zagwarantować, że takie zakłócenia nie powstaną w przypadku danej instalacji. Jeśli urządzenie to powoduje szkodliwe zakłócenia odbioru radiowego lub telewizyjnego, co można stwierdzić poprzez włączenie i wyłączenie urządzenia, użytkownik może podjąć następujące kroki w celu wyeliminowania zakłóceń:

1. Zmiana ułożenia i położenia anteny odbiorczej.
2. Zwiększenie odległości pomiędzy urządzeniem a danym odbiornikiem.
3. Podłączenie urządzenia do gniazda na innym obwodzie elektrycznym niż obwód, do którego podłączony jest odbiornik.
4. Zwrócenie się o pomoc do dealera lub wykwalifikowanego technika RTV.

UWAGA:

1. Zmiany lub modyfikacje wyraźnie nie zatwierdzone przez stronę odpowiedzialną za zgodność urządzenia z odpowiednimi wymogami mogą spowodować utratę prawa do korzystania z urządzenia przez użytkownika.
2. Wraz z urządzeniem należy stosować ekranowane kable sygnałowe i przewód zasilania, jeśli jest używany, w celu spełnienia wymogów dot. ograniczenia emisji.
3. Producent nie jest odpowiedzialny za żadne zakłócenia fal radiowych lub telewizyjnych wynikające z nie autoryzowanych modyfikacji niniejszego urządzenia. W takim przypadku obowiązkiem użytkownika jest wyeliminowanie tych zakłóceń.

Jako partner ENERGY STAR® potwierdzamy, że produkt ten spełnia wytyczne standardu ENERGY STAR® w zakresie wydajnego zużycia energii.

OSTRZEŻENIE:

Aby uniknąć ryzyka porażenia prądem, nie należy wystawiać monitora na działanie wilgoci lub deszczu. Wewnątrz monitora wykorzystywane jest niebezpiecznie wysokie napięcie. Zabrania się otwierania obudowy. Konserwację urządzenia należy powierzyć wyłącznie wykwalifikowanemu personelowi.

ŚRODKI BEZPIECZEŃSTWA

- Nie należy korzystać z monitora w pobliżu źródeł wody, np. w pobliżu wanny, umywalki, zlewu kuchennego, pralki, basenu lub w wilgotnej piwnicy.
- Nie należy stawiać monitora na niestabilnym wózku, podeście lub stole. Jeśli monitor spadnie na ziemię, może spowodować obrażenia osób lub ulec poważnym uszkodzeniom. Należy korzystać z wózków lub podestów zalecanych przez producenta bądź sprzedawanych z monitorem. Jeśli monitor jest mocowany do ściany lub półki, należy skorzystać z zestawu mocującego autoryzowanego przez producenta i użyć go zgodnie z instrukcją obsługi.
- Sloty i otwory w tylnej i dolnej ścianie obudowy są otworami wentylacyjnymi. Aby zapewnić stabilne działanie monitora i zabezpieczyć go przed przegrzewaniem, należy upewnić się, że otwory wentylacyjne nie są zablokowane lub przykryte. Nie wolno kłaść monitora na łóżku, kanapie, dywanie lub innych podobnych powierzchniach. Nie wolno kłaść monitora w pobliżu kaloryfera lub grzejnika. Nie należy stawiać monitora na półce na książki lub szafce bez zapewnienia odpowiedniej wentylacji.
- Monitor powinien być podłączany wyłącznie do źródła zasilania podanego na etykiecie. Jeśli nie jesteś pewien, jakie napięcie zasilania jest w twoim domu, skonsultuj się z dealerem lub zakładem energetycznym.
- Monitor jest wyposażony w trzybolcową wtyczkę z uziemieniem - wtyczkę z trzecim bolcem (uziemienie). Wtyczka ta będzie pasować jedynie do uziemionego gniazda. Jeśli gniazdo nie pozwala na korzystanie z trzybolcowej wtyczki, poproś elektryka o zainstalowanie odpowiedniego gniazda lub skorzystaj z adaptera aby odpowiednio uziemić urządzenie. Nie neguj bezpieczeństwa wynikającego ze stosowania wtyczki z uziemieniem.
- Odłącz urządzenie od gniazda w czasie burzy lub jeśli nie korzystasz z niego przez dłuższy czas. Zabezpieczy to monitor przed uszkodzeniem wynikającym z przepięć.
- Nie przeciążaj list zasilających lub przedłużaczy. Przeciążenie może spowodować pożar lub porażenie prądem.
- Nigdy nie wkładaj żadnych przedmiotów w slot w obudowie monitora. Może to spowodować spięcie elementów, pożar lub porażenie prądem. Nigdy nie rozlewaj płynów na monitor.
- Nie próbuj naprawiać monitora samodzielnie; otwieranie lub demontaż pokrywy może spowodować porażenie prądem lub inne zagrożenia. Powierz konserwację monitora wykwalifikowanemu personelowi serwisowemu.
- Aby zapewnić prawidłowe działanie monitora, należy stosować monitor wyłącznie z komputerami wyposażonymi w odpowiednie gniazda oznaczone pomiędzy 100 - 240V prądu zmiennego, min. 5A.
- Gniazdo ścienne powinno znajdować się w pobliżu urządzenia i być łatwo dostępne.
- Używaj wyłącznie dołączonej przejściówki (napięcie wyjściowe 12V pr. st.) posiadającej licencję **UL, CSA**.

UWAGI DOTYCZĄCE MONITORÓW LCD

Poniższe symptomy są typowe dla monitorów LCD i nie oznaczają awarii.

UWAGI

- Ze względu na cechy światła fluorescencyjnego w początkowej fazie działania monitora obraz może migotać. W celu wyeliminowania migotania należy wyłączyć przycisk zasilania i włączyć ponownie.
- Jasność obrazu może okazać się niejednolita w zależności od wzoru stosowanego pulpitu.
- Ekran LCD posiada 99,99% lub więcej aktywnych pikseli. Mogą pojawiać się skazy o wielkości 0,01% lub mniejsze, takie jak brakujący piksel lub piksel wyświetlany cały czas.
- Ze względu na cechy ekranu LCD po przełączeniu obrazu może pozostać powidok poprzedniego obrazu, jeśli ten sam obraz był wyświetlany przez kilka godzin. W takim przypadku ekran będzie funkcjonował poprawnie po przełączeniu obrazu lub wyłączeniu monitora na kilka godzin.

ZANIM ZACZNIESZ KORZYSTAĆ Z MONITORA

CECHY

- 43,2 cm(17") Monitor kolorowy LCD TFT
- Ostry, wyraźny obraz dla Windows
- **Zalecana Rozdzielczość: 1280 X 1024 @60Hz**
- EPA ENERGY STAR®
- Projekt ergonomiczny (zgodny z TCO'03)
- Dwa wejścia (wejście cyfrowe DVI + wejście analogowe)
(Tylko model z dwoma wejściami)
- Oszczędność miejsca, kompaktowa obudowa

ZAWARTOŚĆ OPAKOWANIA

Opakowanie produktu powinno zawierać:

1. Monitor LCD
2. Podręcznik Użytkownika
3. Przewód zasilania
4. Kabel D-Sub 15 pin
5. Kabel DVI (Tylko model z dwoma wejściami)
6. Kabel audio
7. Zewnętrzny adapter
8. Pivot Software

PRZEWÓD ZASILANIA

Wspornik

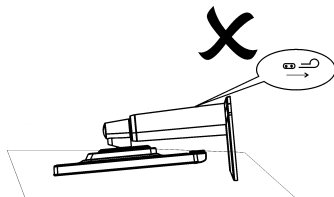

⚠ Ze względu na możliwość wysunięcia ze wspornika, nie należy wyciągać lub wkładać elementów wspornika, gdy monitor jest nachylny.

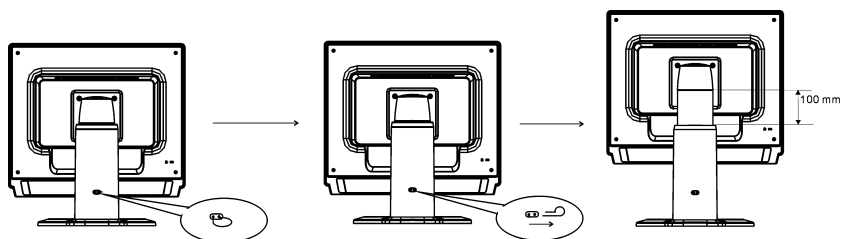

Wymij zatyczkę ze wspornika monitora, w sposób pokazany na rysunku, a następnie wyreguluj wysokość. Zwróć uwagę, aby podczas wyciągania zatyczki monitor znajdował się w pionie, co uchroni ekran monitora przed wysunięciem się ze wspornika.

Źródło zasilania:

1. Upewnij się, że przewód zasilania odpowiada rodzajowi zasilania w stosowanym w twoim kraju.
2. Ten monitor LCD jest wyposażony w uniwersalny zasilacz umożliwiający korzystanie z napięcia prądu zmiennego 100/120V lub 220/240V (zmiana ustawień nie jest konieczna).
3. Podłącz przewód zasilania do wejścia zasilania twojego monitora LCD, następnie podłącz drugi koniec przewodu do trzystykowego gniazda prądu zmiennego. Przewód zasilania może być podłączony do ściennego gniazda zasilania lub gniazda zasilania twojego komputera PC w zależności od rodzaju przewodu zasilania dostarczonego z twoim monitorem LCD.

PRZYCISKI STEROWANIA I ZŁĄCZA

Podłączenie kabli

Przed wykonaniem poniższej procedury, należy wyłączyć zasilanie komputera.

1. Podłącz kabel prądu stałego zasilacza do portu wejścia prądu stałego z tyłu monitora.
2. Podłącz jeden koniec 15-pinowego kabla D-Sub do złącza z tyłu monitora, a drugi koniec do portu D-Sub komputera.
3. Podłącz jeden koniec 24-pinowego kabla DVI do złącza z tyłu monitora, a drugi koniec do portu DVI komputera.
4. Podłącz kabel audio pomiędzy wejściem audio monitora a wyjściem audio komputera (port oznaczony kolorem zielonym).
5. Podłącz kabel zasilający monitora do najbliższego źródła zasilania. Podłącz drugi koniec przewodu zasilającego do zasilacza.
6. Włącz monitor i komputer.

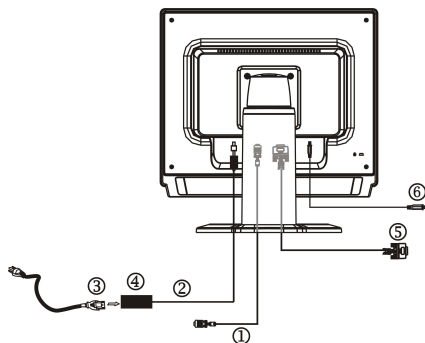

Rysunek 1 Podłączanie przewodów

1.	kabel D-Sub	4.	Zewnętrzny adapter
2.	Przewód zasilający prądu stałego	5.	kabel DVI
3.	Przewód zasilania	6.	kabel audio

REGULACJA KĄTA NACHYLENIA MONITORA

Monitor wyposażony jest w podstawę uchylno-obrotową umożliwiającą regulację wysokości w zakresie 100mm w górę/w dół (regulacja wysokości), wychylenia do przodu/do tyłu o 30 stopni (regulacja wychylenia) oraz regulację obrotu z boku na bok o 70 stopni (regulacja obrotu) W celu wykonania regulacji należy chwycić monitor dwiema rękami za lewą i prawą krawędź obudowy i przestawić go w żądane położenie.

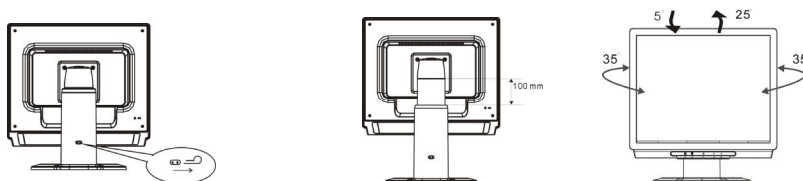

Przed rozpoczęciem regulowania wysokości, wyciągnij pokazaną na rysunku zatyczkę (szczegółowe informacje znajdują się w części Wspornik na stronie 4).

Regulacja obrotu:

1. Przed rozpoczęciem regulowania wysokości, wyciągnij pokazaną na rysunku zatyczkę, zgodnie z ilustracją na Rys. 1.
2. Aby obrócić ekran, ustaw najwyższą wysokość położenia ekranu, zgodnie z ilustracją na Rys. 2.
3. Przytrzymaj obydwoma rękami lewą i prawą krawędź ekranu i obróć ekran o 90 stopni w kierunku wskazówek zegara, zgodnie z ilustracją na Rys. 3.
4. Po zakończeniu obracania wyreguluj wysokość ekranu, aby dopasować ją do własnej pozycji, zgodnie z ilustracją na Rys. 4..
5. Aby powrócić do pozycji początkowej, należy obrócić ekran o 90 stopni w kierunku przeciwnym do wskazówek zegara, zgodnie z ilustracją na Rys. 5.
6. Przytrzymaj obydwoma rękami lewą i prawą krawędź ekranu i obróć ekran o 90 stopni w kierunku wskazówek zegara, zgodnie z ilustracją na Rys. 6.

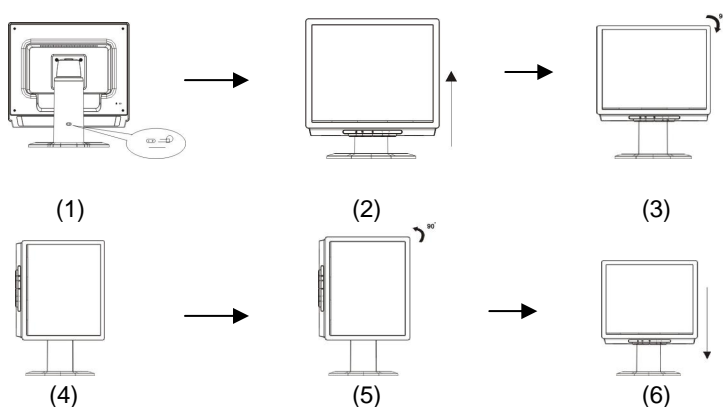

Aby korzystać z funkcji Pivot, należy zainstalować załączone oprogramowanie Pivot.
© Portrait Displays, Inc. Wszelkie prawa zastrzeżone.

UWAGI

- Nie dotykaj ekranu LCD przy zmianie kąta nachylenia monitora. Może to spowodować uszkodzenie lub pęknięcie ekranu LCD.
- Uważaj, aby nie przygnieść palców lub rąk podczas zmiany kąta nachylenia monitora.

INSTRUKCJA OBSŁUGI

OGÓLNE INSTRUKCJE

Naciśnij przycisk zasilania, aby włączyć lub wyłączyć monitor. Pozostałe przyciski sterowania znajdują się na przedniej ściance monitora (patrz rysunek 3). Korzystając z tych przycisków można zmienić ustawienia obrazu w zależności od potrzeb.

- Przewód zasilania powinien być podłączony.
- Podłącz przewód video monitora do karty graficznej komputera.
- Naciśnij przycisk zasilania, aby włączyć monitor. Wskaźnik zasilania powinien się zaświecić.

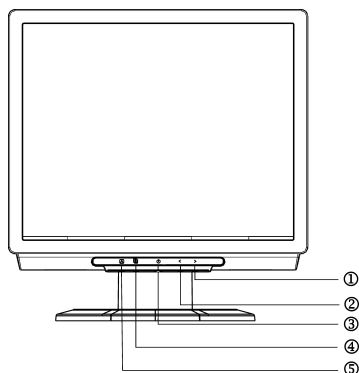



Rysunek 3 Przyciski sterowania

PRZYCISKI STEROWANIA

1.	>/ Głośność	4.	/MENU/ ENTER
2.	</ Głośność	5.	/Przycisk Auto Adjust / Exit
3.	/Przycisk zasilania		

PRZEDNI PANEL STEROWANIA

- /Przycisk zasilania:
Przycisk ten służy do włączania lub wyłączenia (ON/OFF) zasilania monitora i wyświetlania stanu pracy monitora.
- **Wskaźnik zasilania:**

Niebieski	—	Tryb włączenia zasilania.
Pomarańczowy	—	Tryb energooszczędny.
Jasnoniebieski	—	Tryb wyłączenia.
- /MENU/ENTER:
Włącza menu OSD, gdy OSD jest wyłączone lub włącza/wyłącza funkcję regulacji, gdy OSD jest włączone lub menu Exit OSD w trybie przy stanie OSD regulacji głośności.
- **< /Głośność:**
Uaktywnia sterowanie głośnością (gdy menu OSD jest wyłączone) lub pozwala na nawigację między ikonami regulacji (gdy menu OSD jest włączone), a także regulację funkcji (gdy funkcja jest uaktywniona).
- **> /Głośność:**
Uaktywnia sterowanie głośnością (gdy menu OSD jest wyłączone) lub pozwala na nawigację między ikonami regulacji (gdy menu OSD jest włączone), a także regulację funkcji (gdy funkcja jest uaktywniona).
- /Przycisk Auto Adjust / Exit
 1. Gdy menu OSD jest aktywne, przycisk ten funkcjonuje jak PRZYCISK EXIT (wyjście z menu OSD).
 2. Gdy menu OSD jest wyłączone, przyciśnięcie tego przycisku przez 2 sekundy powoduje uruchomienie funkcji Auto Adjust.
Funkcja Auto Adjust służy do automatycznej regulacji Położenia w poziomie, położenia w pionie, taktowania i ostrości obrazu.

UWAGI

- Nie instaluj monitora w pobliżu źródeł ciepła, takich jak grzejniki lub przewody wentylacyjne. Nie wystawiaj monitora na bezpośrednie działanie promieni słonecznych, nadmiernych ilości kurzu lub wibracje i wstrząsy mechaniczne.
- Zachowaj oryginalne opakowanie, ponieważ może przydać się przy przewożeniu monitora.
- Dla zachowania maksimum bezpieczeństwa należy zapakować monitor w taki sposób, w jaki został zapakowany fabrycznie.
- Aby zachować oryginalny wygląd monitora, należy od czasu do czasu oczyścić go przy pomocy miękkiej szmatki. Uporczywe plamy można usunąć przy pomocy szmatki lekko zwilżonej łagodnym roztworem detergentu. Nie wolno stosować silnych rozpuszczalników, ponieważ mogą one uszkodzić obudowę. Zawsze przed czyszczeniem należy odłączyć monitor od zasilania.

JAK ZMIENIAĆ USTAWIENIA

1. Naciśnij przycisk MENU, aby wyświetlić okno OSD. Patrz rysunek poniżej.
2. Naciśnij < lub > w celu wyboru odpowiedniej funkcji.
3. Naciśnij przycisk MENU aby wybrać funkcję do regulacji.
4. Naciśnij < lub > celu dokonania regulacji wybranej funkcji.
5. Aby wyjść i zapisać, wybierz funkcję wyjścia. Aby wyregulować jeszcze inną funkcję, powtórz kroki 2-4.



I. (Tryb tylko z wyjściem analogowym)



II. (Model z dwoma wyjściami, Wejście sygnału analogowego)



III. (Model z dwoma wyjściami, Wejście sygnału cyfrowego)

REGULACJA OBRAZU

Opis ikon funkcji OSD

Ikona głównego menu	Ikona podmenu	Element podmenu	Opis
		KONTRAST	Reguluje kontrast między pierwszym planem a tłem obrazu.
		JASNOŚĆ	Reguluje jasność tła obrazu.
		OSTROŚĆ	Dostosowuje ustawienia fokusa obrazu. (regulacja ta dotyczy wyłącznie analogowych źródeł wejścia)
		TAKTOWANIE	Dostosowuje zegar obrazu. (regulacja ta dotyczy wyłącznie analogowych źródeł wejścia)
		Pozycja w poziomie	Dostosowuje ustawienia fokusa (dostępna tylko w trybie analogowym).
		Pozycja w pionie	Dostosowuje ustawienia zegara (dostępna tylko w trybie analogowym).
	Nie dotyczy	Ciepły	Temperaturę barwy ustaw na ciepłą biel.
	Nie dotyczy	Zimny	Temperaturę barwy ustaw na zimną biel.
		Użytkownika/ Czerwony	Dostosowuje intensywność barwy czerwonej/zielonej/niebieskiej.
		Użytkownika/ Zielony	
	Użytkownika/ Niebieski		

	Nie dotyczy	English	Wybór języka menu.
	Nie dotyczy	繁體中文	
	Nie dotyczy	Deutsch	
	Nie dotyczy	Français	
	Nie dotyczy	Español	
	Nie dotyczy	Italiano	
	Nie dotyczy	简体中文	
	Nie dotyczy	日本語	
		Pozycja w poziomie	Dostosowuje pozycję menu OSD w poziomie.
		Pozycja w pionie	Dostosowuje pozycję menu OSD w pionie.
		Czas wyświetlania OSD	Dostosowuje czas wyświetlania menu OSD.
 (Tryb tylko z wyjściem analogowym)	Nie dotyczy	Konfiguracja automatyczna	Automatycznie dostosowuje położenie w poziomie i pionie, fokus oraz zegar obrazu.
 (Model z dwoma wyjściami)	Nie dotyczy	Analogowy	Ustawia sygnał wejściowy na analogowy (D-Sub).
	Nie dotyczy	Cyfrowy	Ustawia sygnał wejściowy na cyfrowy (DVI).
	Nie dotyczy	Informacje	Wyświetla rozdzielczość, częstotliwość w poziomie i pionie oraz złącze wejściowe bieżącego sygnału.
	Nie dotyczy	WYZERUJ	Usuń poprzedni stan auto-konfiguracji i ponownie przeprowadź auto-konfigurację.
	Nie dotyczy	WYJŚCIE	Zapisanie ustawień i zamknięcie okna OSD.

PLUG AND PLAY

Funkcja Plug & Play DDC2B

Monitor posiada funkcję VESA DDC2B zgodnie ze standardem VESA DDC STANDARD. Umożliwia ona monitorowi przekazywanie do systemu informacji o swoich danych identyfikacyjnych, i w zależności od poziomu zastosowanej funkcji DDC przekazywanie dodatkowych informacji o możliwościach ekranu.

DDC2B jest dwukierunkowym kanałem danych opartym o protokół I²C. System może żądać informacji EDID poprzez kanał DDC2B.

MONITOR TEN MOŻE SPRAWIAĆ WRAŻENIE WYŁĄCZONEGO, JEŚLI SYGNAŁ WEJŚCIOWY VIDEO NIE JEST ODBIERANY PRZEZ MONITOR. ABY MONITOR TEN DZIAŁAŁ PRAWIDŁOWO, KONIECZNY JEST SYGNAŁ WEJŚCIOWY VIDEO.

Monitor ten spełnia wymogi standardu Green Monitor, ustanowionego przez Video Electronics Standards Association (VESA) i/lub wymogi Amerykańskiej Agencji Ochrony Środowiska (EPA) oraz Szwedzkiej Konfederacji Pracowników (NUTEK). Standardy te zostały ustanowione w celu oszczędzania energii elektrycznej poprzez redukcję poboru mocy, gdy monitor nie odbiera sygnału video. Jeśli monitor nie odbiera sygnału video przez pewien okres, monitor automatycznie wyłącza się. Ogranicza to wewnętrzny pobór mocy monitora. Gdy sygnał video zostaje przywrócony, monitor zostaje włączony, a obraz jest automatycznie odtwarzany. Funkcja ta w działaniu przypomina "wygaszacze ekranu", jednak w tym przypadku monitor jest całkowicie wyłączany. Obraz jest przywracany po naciśnięciu dowolnego przycisku klawiatury lub myszy.

SERWIS TECHNICZNY (FAQ)

Problem i pytanie	Możliwe rozwiązanie
Wskaźnik zasilania nie świeci się	*Sprawdź, czy przycisk zasilania jest w pozycji ON *Sprawdź, czy przewód zasilania jest podłączony
Brak funkcji Plug & Play	*Sprawdź, czy komputer PC jest zgodny ze standardem Plug & Play *Sprawdź, czy karta graficzna jest zgodna ze standardem Plug & Play *Sprawdź, czy któryś bolc złącza D-15 przewodu video nie jest zgięty
Obraz jest niewyraźny	*Wyreguluj ustawienia kontrastu i jasności obrazu
Obraz skacze lub faluje	*Przesuń urządzenia elektryczne mogące powodować zakłócenia elektryczne
Wskaźnik zasilania jest Jasnoniebieski lecz nie ma obrazu.	*Przycisk zasilania komputera powinien być w pozycji ON *Karta graficzna powinna być dokładnie wciśnięta w slot *Upewnij się, czy przewód video monitora jest prawidłowo podłączony do komputera. *Sprawdź przewód video monitora i upewnij się, że żaden z bolców nie jest zgięty. *Sprawdź, czy komputer nie zawiesił się, naciskając przycisk CAPS LOCK na klawiaturze i obserwując wskaźnik CAPS LOCK. Po naciśnięciu przycisku CAPS LOCK wskaźnik powinien się włączyć lub wyłączyć.
Brak jednego z kolorów podstawowych (CZERWIENI, ZIELENI lub NIEBIESKIEGO)	*Sprawdź przewód video monitora i upewnij się, że żaden z bolców złącza nie jest zgięty.

Pozycja lub wymiary obrazu są nieprawidłowe	* Zmień częstotliwość pikseli (taktowanie) i ostrość lub naciśnij przycisk (AUTO)
Kolory są błędnie wyświetlane (biały nie wygląda jak biały)	*Wyreguluj poziom barw RGB lub wybierz inną temperaturę kolorów
Poziome lub pionowe zakłócenia obrazu	*Wyłącz system, korzystając z funkcji „Zamknij” systemu Windows 95/98, wyreguluj taktowanie i ostrość lub uruchom funkcję auto regulacji (Przycisk AUTO).

Taktowanie (częstotliwość pikseli) reguluje numer pikseli skanowanych podczas jednego przebiegu wiązki elektronowej. Jeśli częstotliwość jest nieprawidłowa, ekran będzie wyświetlał pionowe pasy, a szerokość obrazu będzie nieprawidłowa.

Ostrość reguluje fazę sygnału taktowania pikseli. Przy nieprawidłowym ustawieniu fazy jasny obraz będzie zniekształcony w poziomie.

W celu zmiany ustawień taktowania i ostrości należy skorzystać z "wzoru punktowego" lub obrazu pojawiającego się przy zamykaniu systemu Windows 95/98.

KOMUNIKAT BŁĘDU I MOŻLIWE ROZWIĄZANIE

PRZEWÓD NIE PODŁĄCZONY:

1. Sprawdź, czy przewód video jest prawidłowo podłączony. Jeśli wtyczka jest obluźwana, dokręć śruby na wtyczce.
2. Sprawdź, czy styki wtyczki przewodu video nie są uszkodzone.

SYGNAŁ WEJŚCIOWY NIEPRAWIDŁOWY:

Komputer pracuje w nieodpowiednim trybie video. Przełącz komputer na inny tryb video podany w tabeli poniżej (Patrz p18) .

**ZAŁĄCZNIK
SPECYFIKACJA**

Panel LCD	Rodzaj wyświetlacza	kolorowa matryca TFT LCD
	Wymiary	43,2cm(17.0")
	Rozmiar plamki	0,264mm(H) x 0,264mm(V)
	Jasność	300cd/m ² (typowy)
	Stosunek kontrastu	700:1(typowy)
	Kąt widzenia obrazu	150° (H) 135° (V)
	czas reakcji	8 ms
Sygnał wejściowy	sygnał video	RGB interfejs analogowy
		Interfejs Cyfrowy (Tylko model z dwoma wejściami)
	Częstotliwość pozioma	30kHz – 80kHz
	Częstotliwość pionowa	55-75Hz
Liczba kolorów		16,2 milionów kolorów
Taktowanie plamki		135MHz
Maks. rozdzielczość		1280 x 1024 @ 75Hz
Plug & Play		VESA DDC2B™
EPA ENERGY STAR®	Włączony	≤45W
	Wyłączony	≤2W
Rodzaj złącza		D-Sub 15pin DVI 24pin (Tylko model z dwoma wejściami)
Sygnał wejściowy video		Analogowy:0,7Vp-p(standard), 75 OHM, dodatni Sygnał cyfrowy (Tylko model z dwoma wejściami)
Maksymalne rozmiary obrazu		w poziomie : 337.92mm w pionie : 270.34mm
Zasilanie		100~264VAC,47~63Hz
Warunki pracy		Temperatura pracy: 5°C do 50°C Temperatura składowania: -20°C do 65°C Wilgotność: 10% do 85%
Wymiary		377 mm (szer.) x 388-488 mm (wys.) x 154 mm (głęb.)
masa (netto)		5,4kg

Regulacja ustawień	Przyciski	<ul style="list-style-type: none"> • przycisk Auto Adjust • < / Głośność • > / Głośność • Przycisk zasilania • MENU
	Funkcje	<ul style="list-style-type: none"> • Kontrast • Jasność • Ostrość • Taktowanie • Pozycja w poziomie • Pozycja w pionie • (Ciepły) Barwa • (Zimny) Barwa • RGB temperatura kolorów • Język • Pozycja/czas wyświetlania OSD • Automatyczna konfiguracja (Tylko model z dwoma wejściami) • Wybór sygnału wejściowego (Model tylko z wejściem analogowym) • Informacje wyświetlacza • Wyzeruj • Wyjście
Pobór mocy (Maksymalny)		45 Watt
Wyjście audio		Moc znamionowa 1,5 W rms (na kanał)
Certyfikaty i atesty		CUL, FCC, VCCI, CCC, MPR II, CE, TÜV/GS, TCO'03, UL, ISO13406-2

Początkowe tryby wyświetlania

TRYB VIDEO		ROZDZIELCZOŚĆ	CZĘSTOTLIWOŚĆ POZIOMA (kHz)	CZĘSTOTLIWOŚĆ PIONOWA (Hz)
VESA	VGA	640 × 480	31.469	59.940
		640 × 480	37.500	75.000
	SVGA	800 × 600	37.879	60.317
		800 × 600	46.875	75.000
	XGA	1024 × 768	48.363	60.004
		1024 × 768	56.476	70.069
		1024 × 768	60.023	75.029
	SXGA	1280 × 1024	64.000	60.000
1280 × 1024		80.000	75.000	
IBM	DOS	720 × 400	31.469	70.087
MAC	XGA	1024 × 768	48.780	60.001
		1024 × 768	60.241	74.927

OPIS STYKÓW ZŁĄCZA VIDEO

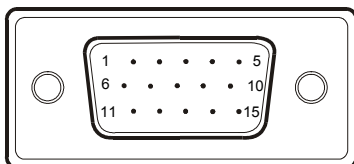

15-stykowe złącze przewodu video monitora kolorowego

Nr styku	OPIS	Nr styku	OPIS
1.	Czerwień	9.	+5V
2.	Zieleń	10.	Masa logiczna
3.	Niebieski	11.	Masa monitora
4.	Masa monitora	12.	DDC-Serial Data
5.	Sygnał powrotny DDC	13.	Synchronizacja pozioma
6.	Masa czerwieni	14.	Synchronizacja pionowa
7.	Masa zieleni	15.	DDC-Serial Clock
8.	Masa niebieskiego		

(Tylko model z dwoma wejściami)

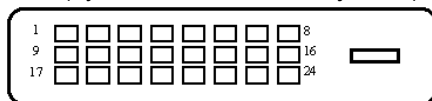

24-stykowe złącze przewodu video monitora kolorowego

Nr styku	OPIS	Nr styku	OPIS
1.	TMDS dane 2-	13.	TMDS dane 3+
2.	TMDS dane 2+	14.	Zasilanie +5V
3.	TMDS dane 2/4 ekranowany	15.	Uziemienie (dla +5V)
4.	TMDS dane 4-	16.	Wykrywanie na bieżąco
5.	TMDS dane 4+	17.	TMDS dane 0-
6.	DDC zegar	18.	TMDS dane 0+
7.	DDC dane	19.	TMDS dane 0/5 ekranowany
8.	Synchronizacja sygnału analogowego w pionie	20.	TMDS dane 5-
9.	TMDS dane 1-	21.	TMDS dane 5+
10.	TMDS dane 1+	22.	TMDS zegar ekranowany
11.	TMDS dane 1/3 ekranowany	23.	TMDS zegar +
12.	TMDS dane 3-	24.	TMDS zegar -