

Tabla de contenido

Normas de seguridad	1
Seguridad eléctrica	1
Seguridad en la instalación	1
Seguridad en la limpieza	1
NOTAS ESPECIALES SOBRE MONITORES LCD	1
Componentes y accesorios	2
Modo de empleo	2
Guía de instalación	2
Ajuste del monitor	3
Funcionamiento	4
Ajuste de la pantalla	6
Anexo	7
Conectar y listo (Plug and Play)	7
Ahorro de energía	7
Solucionar problemas	7
Especificaciones técnicas	8
Modo de visualización	9

Normas de seguridad

Nota: para garantizar su seguridad y prolongar la vida del producto, lea atentamente las siguientes normas de seguridad cuando utilice el aparato por primera vez.

Seguridad eléctrica

- ◆ NO toque el interior de la pantalla. Sólo el personal técnico y autorizado debe abrir la carcasa de la pantalla LCD.
- ◆ Cuando conecte el enchufe a la toma de corriente sostenga únicamente dicho enchufe, no el cable de alimentación. Asegúrese de que sus manos están secas, sin ningún resto de humedad.
- ◆ No exponga la pantalla LCD a la lluvia, agua o un entorno en el que se den unas condiciones de alta temperatura o humedad, como cocinas, alrededores de una piscina, lugares cercanos a floreros, etc.)
- ◆ Si la pantalla LCD no funciona con normalidad, especialmente si detecta humo, ruido u olores, desconecte inmediatamente el enchufe y póngase en contacto con nuestro distribuidor o centro de servicio técnico autorizado.

Seguridad en la instalación

- ◆ No toque la pantalla LCD con los dedos ni con ningún objeto contundente para no rayar la pantalla ni deje restos de aceite en la superficie de la misma.
- ◆ Instale la pantalla LCD en un lugar donde el riesgo de contaminación de polvo sea mínimo. Tome las medidas de ventilación y contra el polvo que sean necesarias para proteger la pantalla LCD.
- ◆ No instale la pantalla LCD junto a ninguna fuente de calor, como mesas de cocina, hornos, estufas o a la luz directa del sol.
- ◆ Instale la pantalla LCD lejos del alcance de los niños para evitar descargas eléctricas o para no dejarla caer. Asegure la pantalla LCD firmemente o explique las normas de seguridad a los niños, si procede.
- ◆ Cuando instale la pantalla LCD o ajuste su ángulo, preste especial atención a la capacidad de carga y a la nivelación de la pantalla.

Seguridad en la limpieza

- ◆ No pulverice ni vierta directamente productos de limpieza ni agua sobre la pantalla LCD ni sobre su carcasa.
- ◆ Cuando limpie la pantalla LCD, asegúrese de que ningún líquido se introduce en el interior de la misma ni en ningún accesorio.
- ◆ Humedezca un paño limpio, suave y sin pelusas en agua, agua sin amoníaco o en un producto de limpieza de vidrio sin alcohol, escúrralo y páselo por la superficie de la pantalla LCD suavemente. Se recomienda utilizar un paño de seda exclusivamente para limpiar la pantalla.

NOTAS ESPECIALES SOBRE MONITORES LCD

Los siguientes síntomas son normales con monitores LCD y no indican un problema.

NOTAS

- Debido a la naturaleza de la luz fluorescente, la pantalla puede parpadear durante el uso inicial. Desconecte la alimentación y vuelva a conectarla para asegurarse de que el parpadeo desaparece.
- Puede detectar un brillo ligeramente irregular en la pantalla dependiendo del patrón de escritorio que utilice.
- La pantalla LCD presenta una efectividad de píxeles del 99,99% como mínimo. Puede presentar imperfecciones equivalentes al 0,01% (como máximo), como ausencia de un píxel o un píxel iluminado en todo momento.
- Cuando la misma imagen se muestra durante horas en la pantalla LCD y debido a la naturaleza de ésta, una imagen remanente de la pantalla anterior puede mantenerse en pantalla al cambiar de imagen. En este caso, la pantalla se recupera lentamente cambiando la imagen o desconectando la alimentación durante horas.

Componentes y accesorios

Pantalla LCD
(con altavoces)



Pantalla LCD
(sin altavoces)



Cable de
señal D-Sub

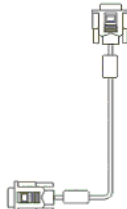

Cable de
señal DVI
(opcional)

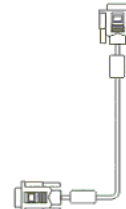

Guía de Inicio Rápido



Cable de alimentación

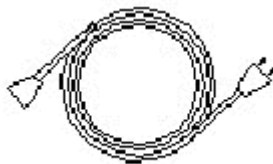

Cable de audio
(con altavoces)



Adaptador
(POTRANS: UP06511190
o DELTA: ADP-65MB B)



Manual del usuario
(CD-ROM)



Modo de empleo

Guía de instalación

Nota: lea detenidamente la sección [Normas de seguridad] antes de llevar a cabo la instalación.

Atención

Antes de instalar la pantalla LCD, tenga en cuenta las siguientes recomendaciones relacionadas con el espacio en el que se va a instalar:

- ◆ Para minimizar el reflejo de la pantalla, proteja sus ojos y garantice la calidad máxima, no instale la pantalla LCD junto a ventanas o en lugares con luz de fondo. Mantenga la pantalla alejada de sus ojos al menos una distancia de 30 cm.
- ◆ El borde superior de la pantalla debe estar un poco más elevado que su línea de visión.
- ◆ Ajuste los ángulos de inclinación frontal y posterior de la pantalla en función del ángulo visual de forma que pueda ver la pantalla cómodamente.

Instalación rápida

Complete los pasos siguientes para realizar una instalación rápida: (Consulte la figura)

Montar la base de la pantalla

- Saque la base de la caja y colóquela en una mesa plana.
- Saque la pantalla LCD de la caja de cartón y móntela junto con la base y el riel. Escuchará un clic cuando la pantalla y la base estén correctamente acopladas.

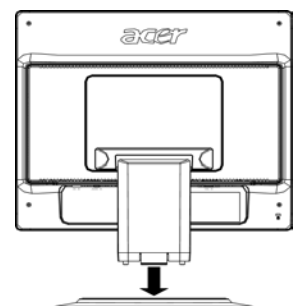

Conexión con su PC

- Asegúrese de que la fuente de alimentación de su PC está apagada y que el enchufe de alimentación está desconectado.
- Conecte y fije ambos extremos del cable de señal a su PC y a la pantalla LCD respectivamente.
- Si la pantalla LCD tiene altavoces integrados, conecte el cable de audio proporcionado a la pantalla desde la salida de la tarjeta de sonido de su PC a la entrada de audio situada en la parte posterior de la pantalla LCD.
- Conecte el cable de alimentación proporcionado a la pantalla LCD.
- Enchufe el cable de alimentación a la toma de corriente.
- Conecte las fuentes de alimentación de su PC y de la pantalla LCD.

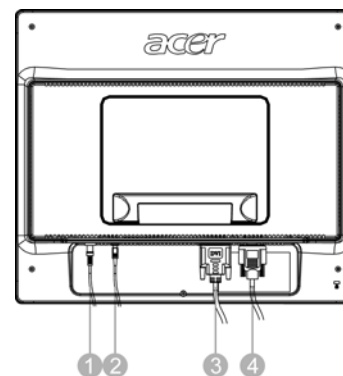

- ❶ Terminal de CC del transformador
- ❷ Cable de audio (opcional)
- ❸ Cable de señal DVI (opcional)
- ❹ Cable de señal D-Sub

Ajuste del monitor

Definición de teclas

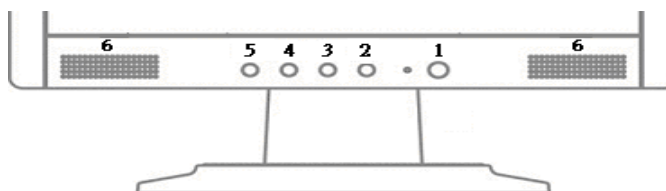

1.		Fuente de alimentación	Encendido/Apagado Indicación verde: alimentación conectada y funcionando con normalidad Indicación naranja: estado de reposo en el modo de ahorro de energía Indicación sin color: apagado
2.	Menú	Menú en pantalla OSD	Presione este botón para entrar en el menú OSD. Presiónelo de nuevo para salir de dicho menú.
3.	>	Más	Presione este botón para realizar una selección o un ajuste cuando el menú OSD esté visible. Presione este botón y haga clic en < y > para ajustar el volumen cuando el menú OSD no esté visible (sólo para el modelo con altavoces)
4.	<	Menos	
5.	Automático	Ajuste automático	Presione este botón para salir del modo manual cuando el menú OSD esté visible. Presione este botón para optimizar automáticamente la posición, fase y reloj de la pantalla cuando el menú OSD no esté visible.
6.	Altavoz	(Para el modelo con altavoces)	

Funcionamiento analógico

La pantalla LCD se ha ajustado a su estado óptimo antes de comercializarse. (Consulte la página 9).

También puede ajustar la imagen conforme a las siguientes ilustraciones y pasos.

Pasos:

1. Haga clic en MENÚ para mostrar la ventana OSD que aparece en la siguiente figura.
2. Haga clic en < o > para seleccionar la función que desea ajustar tal y como muestra la siguiente figura.
3. Haga clic en MENÚ para seleccionar la función que desea ajustar.
4. Haga clic en < o > para cambiar la configuración actual.
5. Para salir del menú OSD, seleccione “EXIT” para cerrar la ventana OSD y guardar los cambios. Para cambiar otra configuración, repita los pasos 2-4.

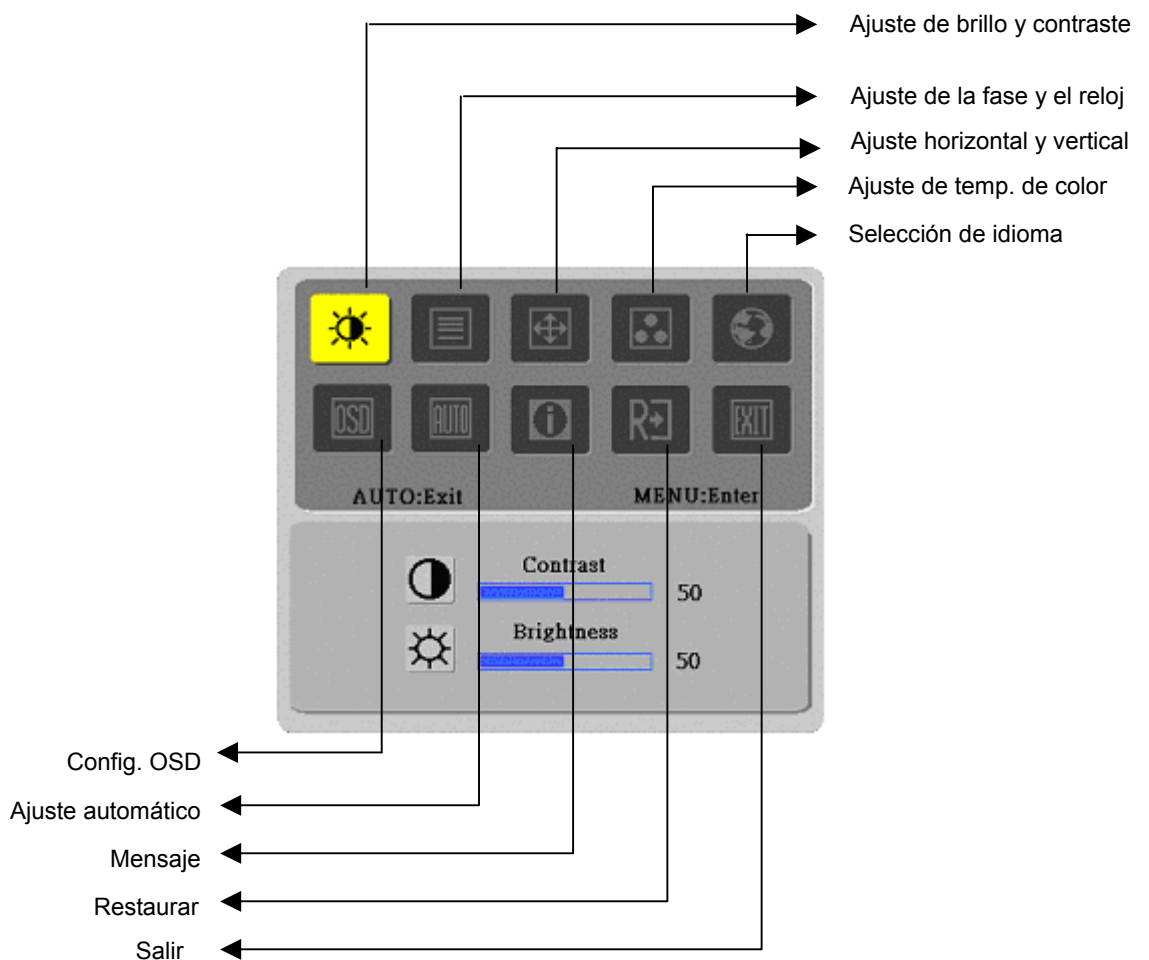

(Analógico)

Funcionamiento digital

La pantalla LCD se ha ajustado a su estado óptimo antes de comercializarse. (Consulte la página 9). También puede ajustar la imagen conforme a las siguientes ilustraciones y pasos.

Pasos:



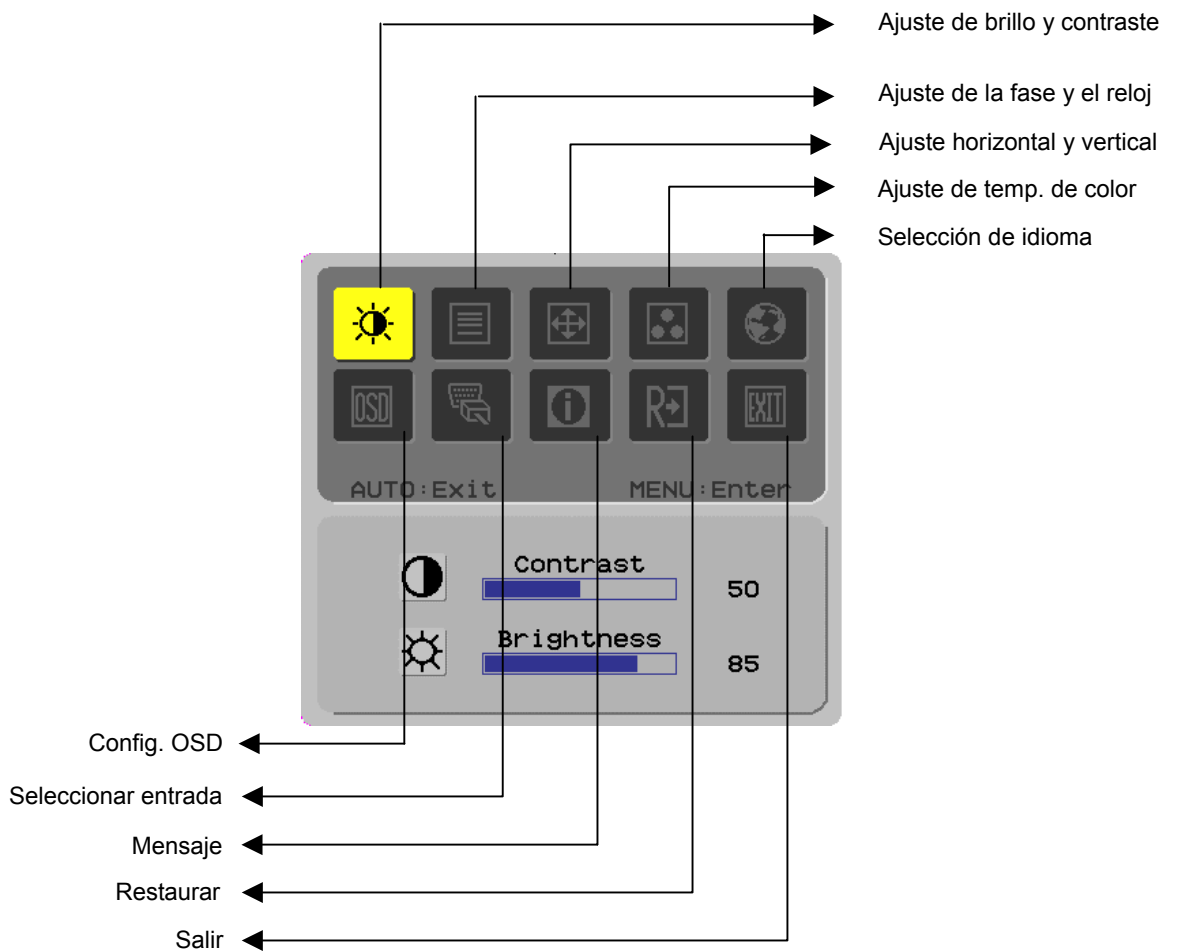



















1. Haga clic en MENÚ para mostrar la ventana OSD que aparece en la siguiente figura.
2. Haga clic en < o > para seleccionar la función que desea ajustar tal y como muestra la siguiente figura.
3. Haga clic en MENÚ para seleccionar la función que desea ajustar.
4. Haga clic en < o > para cambiar la configuración actual.
5. Para salir del menú OSD, seleccione **EXIT** para cerrar la ventana OSD y guardar los cambios. Para cambiar otra configuración, repita los pasos 2-4.



(Digital)

Ajuste de la pantalla

Definición de la función

Símbolo del directorio principal	Símbolo del directorio secundario	Opciones del directorio secundario	Descripción
		Contraste(Contrast)	Permite ajustar el contraste entre el primer plano y el fondo de una imagen en la pantalla
		Brillo(Brightness)	Permite ajustar el brillo del fondo de la pantalla
		Fase(Phase)	Permite ajustar el enfoque de la imagen (sólo para ajuste de entrada analógica)
		Reloj(Clock Pulse)	Permite ajustar el reloj de la imagen (sólo para ajuste de entrada analógica)
		Horizontal(Horizontal)	Permite mover la imagen hacia la izquierda y hacia la derecha en la pantalla (sólo para ajuste de entrada analógica)
		Vertical(Vertical)	Permite mover la imagen hacia arriba y hacia abajo en la pantalla (sólo para ajuste de entrada analógica)
	N/D	Temperatura de color cálida(Warm Color Temp)	Permite configurar la temperatura de color en un color blanco cálido
	N/D	Temperatura de color fría(Cold Color Temp)	Permite configurar la temperatura de color en un color blanco frío
		Definición por el usuario/Rojo(User Definition/Red)	Permiten ajustar la ganancia de rojo, verde y azul
		Definición por el usuario/Verde(User Definition/Green)	
	Definición por el usuario/Azul(User Definition/Blue)		
	N/D	English	Permite seleccionar el idioma a su gusto
	N/D	繁體中文	
	N/D	Deutsch	
	N/D	Français	
	N/D	Español	
	N/D	Italiano	
	N/D	简体中文	
	N/D	日本語	
		Horizontal(Horizontal)	Permite mover el menú OSD hacia la izquierda y hacia la derecha
		Vertical(Vertical)	Permite mover el menú OSD hacia arriba y hacia abajo
		Visualización de tiempo OSD(OSD Time Display)	Permite ajustar la configuración de visualización de tiempo OSD
	N/D	Ajuste automático(Auto Adjustment)	Permite configurar automáticamente la posición horizontal, vertical, la secuencia y el enfoque (sólo para entrada analógica)
	N/D	Analógico(Analog) Digital(Digital)	Permite seleccionar la fuente de entrada que desea (sólo para entrada DVI)
	N/D	Mensaje(Message)	Resolución de la pantalla, frecuencia H/V y puerto de entrada utilizado para la función de sincronización de entrada actual
	N/D	Restaurar(Restore)	Permite restaurar la configuración predeterminada de fábrica
	N/D	Salir(Exit)	Permite cerrar la ventana OSD y guardar los cambios

Anexo

Conectar y listo (Plug and Play)

- ◆ El producto proporciona la versión **plug and play** VESA más reciente para evitar procedimientos complicados y eternos. La función **plug and play** permite a su equipo identificar la pantalla LCD fácilmente y configurar las funciones de ésta automáticamente.
- ◆ La pantalla LCD transfiere los **datos de identificación de pantalla extendidos** (EDID, **Extended Display Identification Data**) a su PC a través del **canal de datos de pantalla** (DDC, **Display Data Channel**), de forma que su PC puede utilizar la función de autoconfiguración de la pantalla LCD.

Ahorro de energía

- ◆ La pantalla LCD tiene un sistema de control de energía integrado (**ahorro de energía**).
- ◆ Cuando la pantalla LCD no está en funcionamiento durante cierto tiempo, el sistema de control de energía hace que la pantalla LCD pase al estado de bajo voltaje automáticamente para ahorrar energía. Mueva el ratón ligeramente o presione cualquier tecla para volver al modo de funcionamiento normal.
- ◆ La tarjeta gráfica de su PC es el único componente que puede activar la función de **ahorro de energía**. Puede configurar esta función desde su PC.
- ◆ La pantalla LCD es compatible con EPAENERGY STAR NÜTEK cuando se utiliza con DPMS VESA.
- ◆ Para ahorrar energía y prolongar la vida del producto, desconecte la fuente de alimentación de la pantalla LCD cuando no la utilice o cuando permanezca inactiva durante un prolongado período de tiempo.

Solucionar problemas

El LED de encendido no se ilumina

- ◆ Compruebe que el interruptor de encendido está activado.
- ◆ Asegúrese de que el cable de alimentación está conectado.

Icono apagado

- ◆ Compruebe que el interruptor de encendido está activado.
- ◆ Asegúrese de que el cable de alimentación está conectado.
- ◆ Asegúrese de que el cable de señal está insertado correctamente en la toma de corriente.
- ◆ La función de ahorro de energía puede desactivar la pantalla automáticamente durante su funcionamiento. Asegúrese de que la pantalla se restaura cuando presione cualquier tecla del teclado.

Ausencia de color

- ◆ Consulte la sección relacionada con el ajuste de la temperatura de color para ajustar el color RGB o seleccionar las temperaturas de color.

Inestabilidad o fluctuaciones

- ◆ Retire los equipos electrónicos que se encuentren en las proximidades y que puedan causar interferencia EMI.
- ◆ Compruebe el cable de señal de la pantalla y asegúrese de que ningún contacto está doblado.

Desfase de imagen o tamaño incorrecto

- ◆ Presione el botón de ajuste automático para optimizar la pantalla automáticamente.
- ◆ Configure la posición de referencia.

Especificaciones técnicas

Panel LCD (Fuente de luz de fondo)	Dimensiones del panel	Pantalla LCD de 481,9 mm (19 pulgadas) en diagonal
	Resolución máxima	1.280 x 1.024 / SXGA
	Número de píxeles	Hasta 16,2 millones, color verdadero
	Separación de píxeles	0,294 mm horizontal x 0,294 mm vertical
	Brillo	300 cd/m ²
	Contraste	800 : 1
	Tiempo de respuesta LC	23 ms
	Ángulo de visualización	170° en horizontal / 170° en vertical
	Visualización efectiva	376,32 mm en horizontal x 301,056 mm en vertical
	Entrada de señal	Modo de señal
Frecuencia de sincronización		30 kHz~82 kHz horizontal x 56 Hz ~76 Hz vertical
Reloj de píxel máx.		135 MHz
Terminal de entrada	Imagen	D-Sub de 15 contactos (VESA) / DVI-D (opcional)
	Audio	Conector telefónico, d=3,5 mm (opcional)
Transformador		100~240 VCA, 50/60 Hz
Consumo de energía		65 W / 3 W en espera
Condiciones medioambientales	Temperatura	5 °C ~ 35 °C (funcionamiento)/ -20 °C ~ 55 °C (almacenamiento)
	Humedad	20% ~ 80% (funcionamiento)/ 20% ~ 85% (almacenamiento)
Dimensiones reales (L x F x A)		427 mm x 196 mm x 429 mm
Peso neto		4,5 Kg
Normas de seguridad		TCO99;UL/CUL;TÜV-GS;CE/LVD;TÜV-ERGO;CB;CCC;FCC-B; VCCI-B;CE/EMC;C-Tick; BSMI; ISO 13406-2;EPA; PCT

Modo de visualización

- ◆ Si la señal de su PC coincide con alguna de las que figuran en los siguientes modos de señal de referencia, la pantalla se ajustará automáticamente. En caso contrario, la pantalla no mostrará nada o sólo se iluminarán las luces LED. Para obtener más información sobre el modo de ajuste, consulte las instrucciones de la tarjeta gráfica.

	Modo de visualización	Frecuencia horizontal (kHz)	Frecuencia vertical (Hz)	Frecuencia de píxel (MHz)	Polaridad de sincronización (H/V)
VESA	VGA 640x480	31,469	59,940	25,175	-/-
		37,861	72,809	31,500	-/-
		37,500	75,000	31,500	-/-
	SVGA 800x600	35,156	56,250	36,000	+/+
		37,879	60,317	40,000	+/+
		48,077	72,188	50,000	+/+
		46,875	75,000	49,500	+/+
	XGA 1024x768	48,363	60,004	65,000	-/-
		56,476	70,069	75,000	-/-
		60,023	75,029	78,750	+/+
	SXGA 1152x864	67,500	75,000	108,000	+/+
		SXGA 1280x1024	63,981	60,020	108,000
			79,976	75,025	135,000
	TEXTO VGA	720 x 400	31,469	70,087	28,322
Macintosh	640x480	35,000	66,667	30,240	-/-
	832 x 624	49,725	74,500	57,283	-/-
	1024 x 768	60,150	74,720	80,000	-/-