

Monitor AL1916

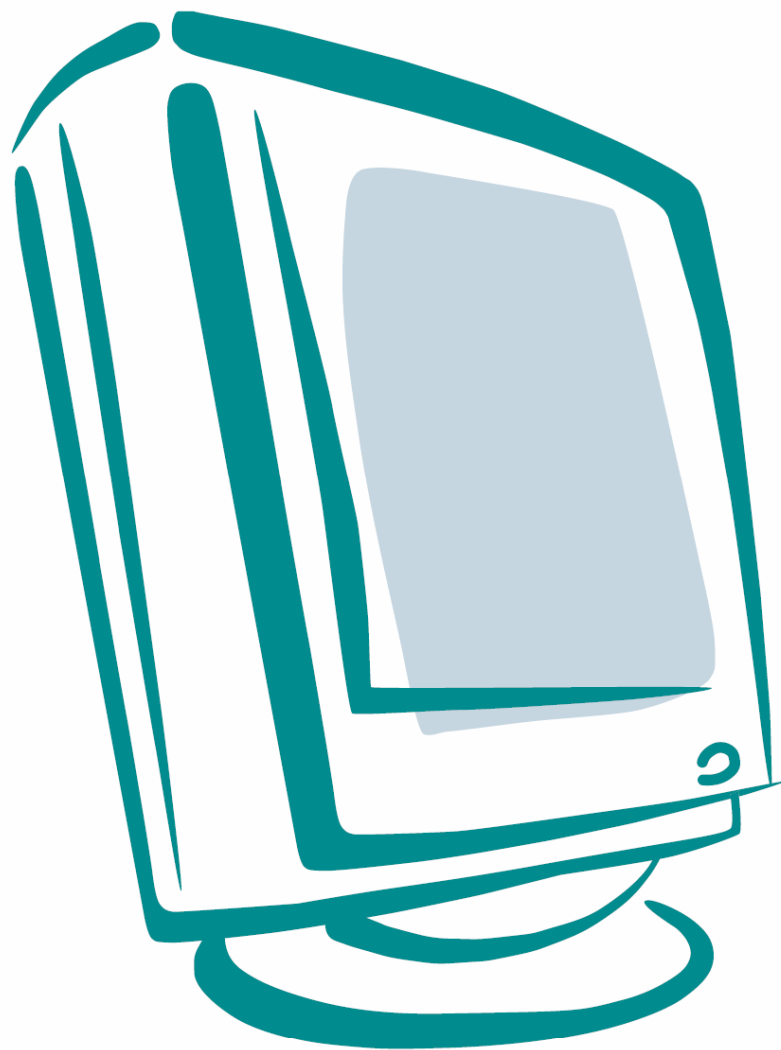

Návod na použitie

acer

Obsah

Bezpečnostné upozornenia	2
Poznámky k LCD monitorom.....	3
Obsah balenia	3
Pokyny pre inštaláciu	4
Zloženie monitora	4
Demontáž monitora	4
Nastavenie uhla pohľadu.....	4
Pripojenie zariadení.....	5
Zapnutie napájania.....	6
Obsluha monitora	6
Externé ovládacie prvky	6
Možnosti OSD menu	7
OSD menu.....	7
Riešenie problémov	9
Technické údaje	10

Bezpečnostné upozornenia



- Ak umiestnite tento monitor do blízkosti zdroja tepla, mohol by sa poškodiť. Neumiestňujte monitor do blízkosti radiátorov, vykurovacích telies, sporákov, otvoreného ohňa a podobne.
- Nezakrývajte výrezy a otvory na zadnej alebo hornej časti krytu monitora, pretože sú určené na vetranie. Aby ste zabránili prehrievaniu monitora, umiestnite ho v dobre vetranej miestnosti.
- Neumiestňujte do blízkosti obrazovky monitora ostré predmety, ako sú napríklad nože, perá alebo ceruzky. Ak by sa takéto predmety dostali do kontaktu s obrazovkou, mohli by ju nenávratne poškodiť.
- Pred čistením monitora ho odpojte od elektrickej siete, aby ste tak predišli možnému úrazu osôb elektrickým prúdom. Na čistenie vonkajších plôch monitora použite mäkkú handričku, ktorá nepúšťa vlákna. Odolnejšie nečistoty očistite handričkou, jemne navlhčenou v miernom roztoku čistiaceho prostriedku. V blízkosti obrazovky monitora nepoužívajte žiadne tekutiny ani spreje. Nestriekajte tekutiny priamo na monitor - najprv ich nasprejajte na handričku, ktorou potom otriete nečistoty. Pokiaľ by sa do vnútra monitora dostala tekutina, mohlo by dôjsť k úrazu osôb elektrickým prúdom a/alebo k poškodeniu monitora.
- Ak narazíte na akýkoľvek problém, pozrite si najprv časť „Riešenie problémov“. Ak sa vám podľa uvedených postupov nepodarí problém vyriešiť, nepokúšajte sa monitor opravovať sami. Otvorenie alebo demontáž krytu môže viesť k zraneniu alebo smrti spôsobenej elektrickým prúdom. Pokiaľ problém s monitorom nevyriešite pomocou informácií uvedených v časti „Riešenie problémov“, obráťte sa na autorizované servisné stredisko.

Informácie o recyklácii

My, v spoločnosti Acer Incorporated, kladieme veľký dôraz na našu stratégiu ochrany životného prostredia a pevne veríme, že nám pomáha udržiavať zdravšiu Zem prostredníctvom správneho spracovania a recyklácie priemyselných zariadení na konci ich životnosti.

Tieto zariadenia obsahujú recyklovateľné materiály, ktoré je možné rozložiť a opäť použiť v nových produktoch. Na druhú stranu, iné materiály môžu byť považované za nebezpečné a jedovaté látky. Dôrazne vám preto odporúčame, aby ste si prečítali priložené informácie týkajúce sa recyklácie tohto zariadenia.

Spojené štáty: <http://www.ciwmb.ca.gov/electronics/act2003/Recovery/Approved/>

Ázia: http://recycle.epa.gov.tw/public/public4_2.htm

Európa: EL-Kretsen: <http://www.el-kretsen.se/>
 EL-retur: <http://www.elretur.no/>
 SWICO: <http://swico.one.webbuild.ch/>

Poznámky k LCD monitorom

Nasledujúce prevádzkové stavy sú pri LCD monitore bežné a neznamenajú funkčnú poruchu.

Poznámky

- Vplyvom fyzikálnych vlastností fluorescenčného svetla sa môže stať, že obrazovka bude pri prvom použití blikať. Blikanie zmizne, keď LCD monitor pomocou vypínača napájania vypnete a opätovne zapnete.
- V závislosti od vzoru pracovnej plochy môžu byť na obrazovke viditeľné mierne rozdiely v jase.
- LCD displej obsahuje minimálne 99,99% efektívnych pixelov a môže vykazovať maximálne 0,01% nedostatkov (napr. vôbec nesvietiace alebo trvalo svietiace pixely).
- Pokiaľ je rovnaký obraz zobrazený niekoľko hodín, vplyvom fyzikálnych vlastností LCD displeja sa môže stať, že po zmene obrazu zostane na obrazovke zbytkové zobrazenie predchádzajúceho stavu. V takom prípade tento efekt eliminujete tak, že necháte na monitore zobrazovať meniaci sa obraz (zbytkové zobrazenie sa postupne stratí) alebo monitor na niekoľko hodín vypnete.

Obsah balenia

LCD monitor



Sieťový prívod



VGA kábel



DVI-D kábel (voliteľne)



Návod na použitie (CD)



Návod na rýchle použitie



Pokyny pre inštaláciu

Zloženie monitora

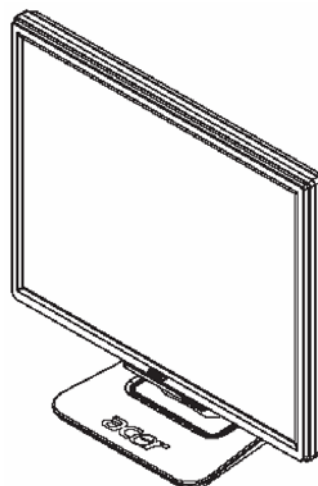
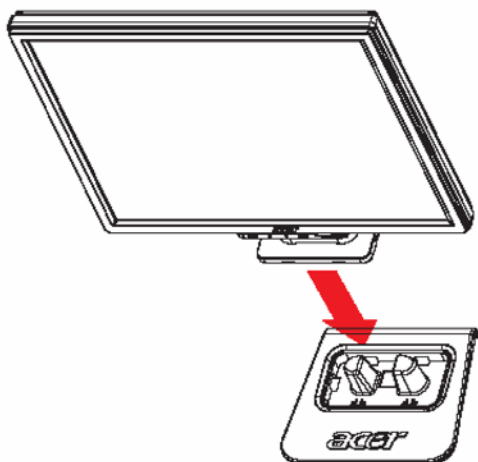

1. Umiestnite monitor na podstavec.
2. Pripojte monitor k podstavcu pozdĺž drážok.

Demontáž monitora

Pokiaľ budete potrebovať monitor zabaliť, oddeľte ho od podstavca a vložte ho do originálnej krabice. Postup demontáže monitora:

1. Odpojte sieťový prívod.
2. Zatiahnite za 4 háčiky na spodnej strane podstavca a pridržte ich.
2. Opatrne oddeľte monitor od podstavca a vložte ho do krabice.



Dôležité:

Prípravte si čistú a rovnú plochu, na ktorú monitor umiestnite po jeho oddelení od podstavca. Aby ste zabránili poškrabaniu, umiestnite pod monitor čistú a suchú handričku. Monitor zľahka nadvihnite a odnímate od podstavca.

Nastavenie uhla pohľadu

Uhol monitora je možné nastaviť v rozmedzí od -5° do $+20^\circ$.

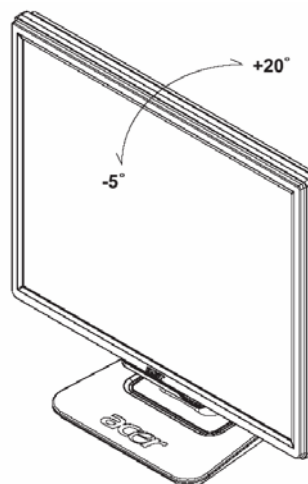

Pripojenie zariadení



Upozornenie:

Skontrolujte, či sú počítač aj monitor odpojené od zdroja napájania.

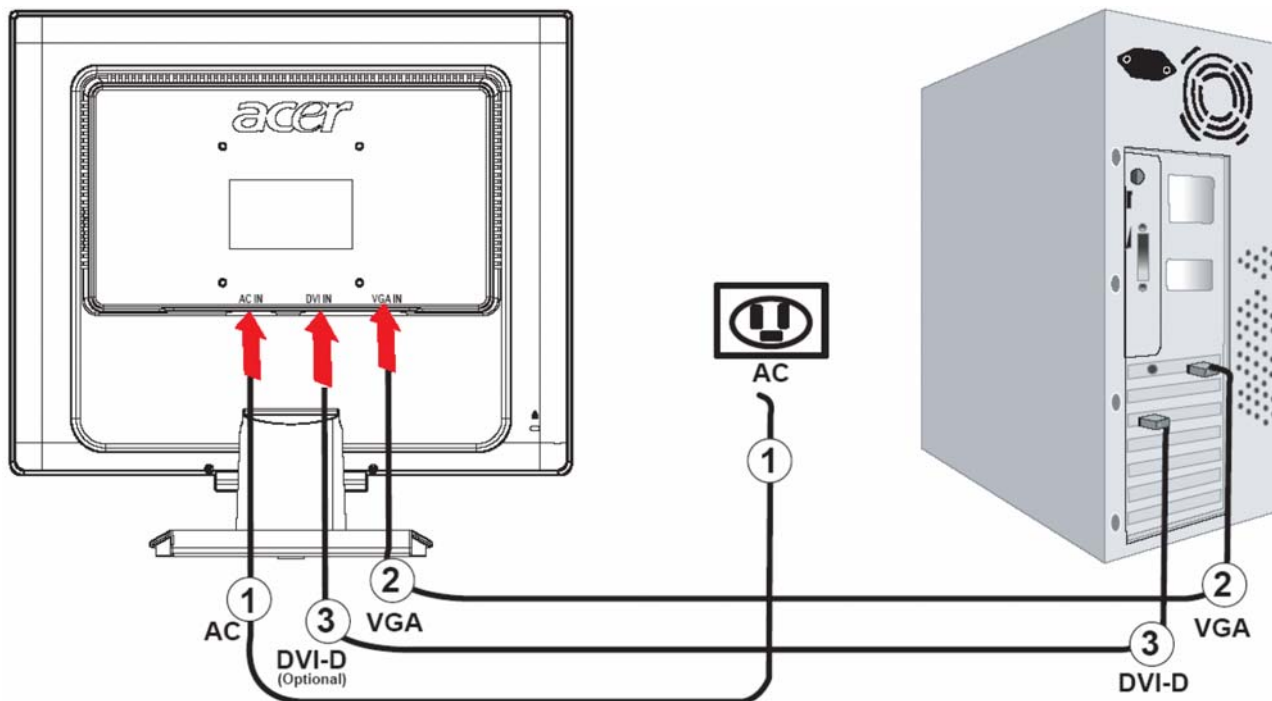

1	Sieťový prívod	Pripojte sieťový prívod k monitoru a potom k správne uzemnenej elektrickej zásuvke.
2	VGA kábel	Pripojte jeden koniec signálového kábla k VGA portu na zadnej časti monitora (VGA IN) a druhý koniec k VGA portu na grafickej karte počítača. Následne utiahnite skrutky na konektore.
3	DVI-D kábel (voliteľne)	Pripojte jeden koniec signálového kábla k DVI portu na zadnej časti monitora (DVI-D IN) a druhý koniec k DVI portu na grafickej karte počítača. Následne utiahnite skrutky na konektore.



VAROVANIE:

1. Skontrolujte, či ste ku grafickej karte počítača pripojili správny kábel.
2. Uistite sa, že tvar konektoru zodpovedá tvaru slotu, do ktorého sa má zasunúť. Tiež skontrolujte, či niektoré piny konektora nie sú ohnuté alebo ulomené.

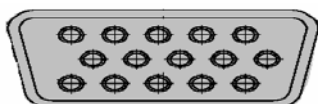

VGA



DVI-D

Zapnutie napájania

Najprv zapnite monitor a až potom počítač. Ak sa LED dióda na tlačidle vypínača napájania rozsvieti zelenou farbou, znamená to, že monitor je pripravený na použitie. Počkajte približne 10 sekúnd, kým sa na obrazovke objaví videesignál. Pokiaľ sa uvedená LED dióda nerozsvieti zelenou farbou alebo sa na obrazovke neobjaví videesignál, skontrolujte zapojenie monitora.

Obsluha monitora

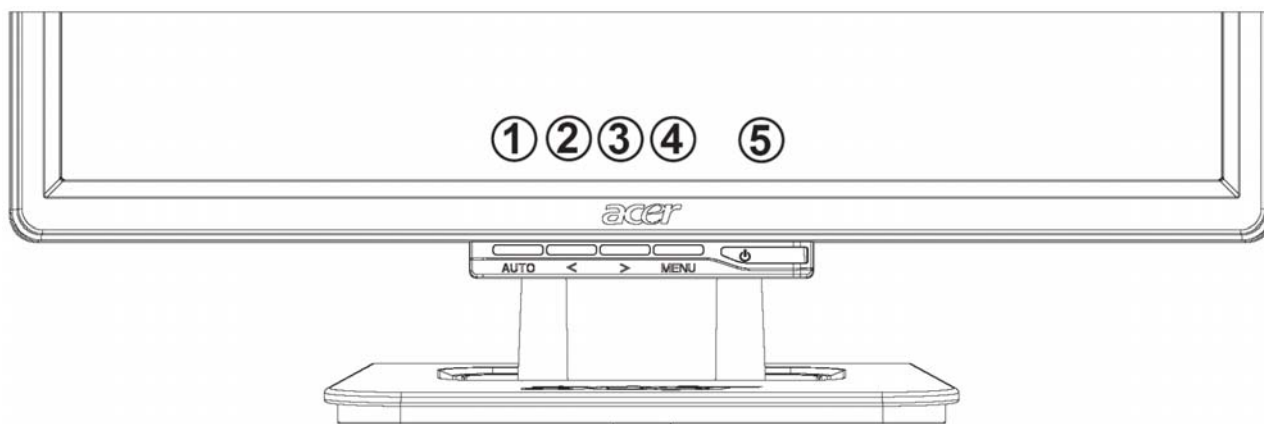

Externé ovládacie prvky

1	AUTO	AUTO	Ak je zobrazené OSD menu, stlačte toto tlačidlo pre vstup do zvolenej položky menu. Ak OSD menu nie je zobrazené, použite ho pre automatické nastavenie parametrov obrazu - polohy, zaostrenia a synchronizácie.
2	<	ZNÍŽIŤ	Ak je zobrazené OSD menu, použite toto tlačidlo pre voľbu alebo nastavenie položky menu.
3	>	ZVÝŠIŤ	Ak je zobrazené OSD menu, použite toto tlačidlo pre voľbu alebo nastavenie položky menu.
4	MENU	OSD menu	Stlačte toto tlačidlo pre zobrazenie OSD menu (menu zobrazené na obrazovke monitora). Ďalším stlačením potvrdíte voľbu.
5		POWER (napájanie)	Zapnutie/vypnutie monitora. Zelená farba: monitor je zapnutý. Oranžová farba: monitor je v režime spánku (sleep).

Možnosti OSD menu

Pozrite si časť „Externé ovládacie prvky“ na str. 6.

Nastavenie položiek OSD menu:

1. Stlačte tlačidlo **MENU** pre zobrazenie hlavnej ponuky OSD menu. Opätovným stlačením vstúpíte do niektorej z 10 dostupných funkcií OSD menu.
2. Pomocou tlačidla < alebo > vyberte požadovanú funkciu a následne upravte jej nastavenie.
3. Po dokončení všetkých nastavení stlačte tlačidlo **AUTO** a ukončíte OSD menu.

OSD menu



Contrast (Kontrast):

Týmto parametrom sa relatívne voči sebe nastavujú tmavé a svetlé tóny farby za účelom dosiahnutia správneho kontrastu.

Brightness (Jas)

Tento parameter slúži pre nastavenie jasnosti zobrazovaného obrazu.



Focus (Zaostrenie):

Týmto parametrom môžete odstrániť prípadné vodorovné skreslenie a dosiahnuť tak čistý a ostrý obraz.

Clock (Synchronizácia):

Ak sa na pozadí obrazu vyskytujú zvislé rušivé pruhy, môžete ich nastavením tohto parametra potlačiť (minimalizovať ich veľkosť). Nastavenie má súčasne vplyv na veľkosť obrazu v horizontálnom smere.



H-Position (Horizontálna poloha):

Slúži pre nastavenie polohy obrazu v horizontálnom smere.

V-Position (Vertikálna poloha):

Slúži pre nastavenie polohy obrazu vo vertikálnom smere.



Color Temp. (Farebná teplota):

K dispozícii sú tri spôsoby nastavenia farby:

Warm (červenšia biela farba - teplé zobrazenie)

Cool (modrejšia biela farba - studené zobrazenie)

User (vlastné nastavenie): môžete si nastaviť vlastnú intenzitu červenej, zelenej a modrej farby.



Language (Jazyk):

Zvoľte si jazyk, v ktorom sa bude zobrazovať OSD menu: English (Angličtina), Deutsch (Nemčina), Español (Španielčina), zjednodušená Čínština, tradičná Čínština, Français (Francúzština), Italiano (Taliančina) a Japončina.



OSD H.Position (Horizontálna poloha OSD menu)

OSD V.Position (Vertikálna poloha OSD menu)

OSD Timeout (Doba zobrazenia OSD menu)

Týmito parametrami môžete nastaviť polohou OSD menu na obrazovke a dobu jeho zobrazenia.



Auto Config (Automatická konfigurácia):

Systém spustí automatickú konfiguráciu.



(voliteľne)

Vstupný signál: Analógový vstup / Digitálny vstup

Zvoľte vstup analógového alebo digitálneho videa.



Information (Informácie):

Zobrazenie stručných informácií.



Reset (Resetovanie):

Nastavenie východiskových hodnôt parametrov.



Exit (Ukončenie):

Ukončenie OSD menu.

Riešenie problémov

Problémy	Možné riešenia
Indikátor napájania nesvieti	<ul style="list-style-type: none"> • Skontrolujte, či je vypínač napájania v polohe ON (Zapnutý). • Skontrolujte, či je pripojený sieťový prívod.
Nezobrazuje sa žiaden obraz	<ul style="list-style-type: none"> • Skontrolujte, či je vypínač napájania v polohe ON (Zapnutý). • Skontrolujte, či je pripojený sieťový prívod. • Skontrolujte pripojenie signálového kábla k monitoru i počítaču. • Pohýbte myšou alebo stlačte ktorékoľvek tlačidlo na klávesnici, aby ste prepli monitor z „neaktívneho režimu“.
Obraz má nesprávne farby	<ul style="list-style-type: none"> • Pozrite si časť o nastavení farieb (nastavenie RGB a voľba teploty farieb).
Obraz skáče alebo je rušený (vlnenie)	<ul style="list-style-type: none"> • Umiestnite monitor ďalej od zariadení, ktoré môžu byť príčinou rušenia. • Skontrolujte, či nie sú ohnuté niektoré piny na konektore signálového kábla.
Obraz má nesprávnu veľkosť alebo je zle vycentrovaný	<ul style="list-style-type: none"> • Stlačte tlačidlo Auto pre automatické nastavenie polohy obrazu. • Pozrite si časť o nastavení polohy obrazu.



Upozornenie:

Nepokúšajte sa monitor svojpomocne opravovať alebo rozoberať. Ak sa vám nepodarí problémy vyriešiť podľa vyššie uvedených postupov, prenechajte opravu monitora kvalifikovanému servisnému technikovi.

Technické údaje

Položka

Technické údaje

LCD Panel

Displej	19" plochý LCD displej, aktívna matica TFT
Maximálne rozlíšenie	SXGA 1280 x 1024 pixelov
Rozteč pixelov	0,294 mm
Počet zobrazovaných farieb	16,2 miliónov
Jas	300 cd/m ² (typicky)
Kontrast	700:1 (typicky)
Doba odozvy	8 ms (typicky)
Pozorovací uhol (horizontálny)	140°
Pozorovací uhol (vertikálny)	140°
Externé ovládacie prvky	
Vypínač napájania	ON (zapnuté) / OFF (vypnuté)
Ovládacie tlačidlá	AUTO / < / > / MENU
Funkcie OSD menu	Contrast (Kontrast) / Brightness (Jas) Focus (Zaostrenie) / Clock (Synchronizácia) H-Position (Horizontálna poloha) / V-Position (Vertikálna poloha) Color Temp. (Farebná teplota) Language (Jazyk) OSD H.Position (Horizontálna poloha OSD menu) / OSD V.Position (Vertikálna poloha OSD menu) / OSD Time-out (Doba zobrazenia OSD menu) Auto Config (Automatická konfigurácia) / Vstupný signál Reset (Resetovanie) Information (Informácie)
Video rozhranie	
Video	Analógové 0,7 V / digitálne TMDS (voliteľne)
Synchronizácia	TTL (+/-)
Režim Plug & Play	DDC2B

Napájanie

Zdroj napájania	100 - 240 V str., 50/60 Hz
Spotreba energie pri bežnej prevádzke	< 40 W
Spotreba energie v neaktívnom režime	< 1 W

Rozmery a hmotnosť

Rozmery (Š x V x H)	411,6 x 407,9 x 182 mm (s podstavcom)
Hmotnosť (čistá/celková)	4,7 kg / 6,3 kg

Znehodnotenie lampy



Lampa(y) použitá v tomto zariadení obsahuje ortuť a musí byť recyklovaná alebo znehodnotená podľa platných miestnych, národných alebo medzinárodných predpisov. Viac informácií nájdete na webovej stránke združenia výrobcov elektronických zariadení www.eiae.org. Podrobné informácie o znehodnotení lampy nájdete na webovej stránke www.lamprecycle.org.