

## Tartalomjegyzék

<b>Biztonság</b>	.....	1
Elektromos biztonság	.....	1
Biztonság az üzembe helyezésnél	.....	1
Biztonság tisztítás közben	.....	1
<b>Fontos tudnivalók az LCD-monitorokkal kapcsolatban</b>	.....	2
<b>A csomag tartalma</b>	.....	2
<b>Üzembe helyezési utasítások</b>	.....	3
Elhelyezés	.....	3
Üzembe helyezés	.....	3
Külső kezelőszervek	.....	4
Képbeállítás	.....	5
A képernyő beállítása	.....	7
<b>Tartozékok</b>	.....	8
Plug and Play	.....	8
Energiagazdálkodás	.....	8
Hibakeresés és -elhárítás	.....	8
Műszaki adatok	.....	9
Megjelenítési üzemmódok	.....	10

## Biztonság

### Elektromos biztonság

**Megjegyzés:** Mielőtt használatba venné a terméket, biztonságos üzemeltetése és élettartamának meghosszabbítása érdekében kérjük, olvassa el figyelmesen a biztonsági előírásokat és figyelmeztetéseket.

- Ne érintse meg a monitor belsejét! Az LCD-monitor burkolatát kizárólag a szerviz szakképzett munkatársai nyithatják ki.
- Amikor a monitor tápkábelét a konnektorhoz csatlakoztatja, mindig a dugót fogja, ne a vezetékét! Kizárólag száraz kézzel tegye ezt!
- Ezt a terméket kizárólag a címkén feltüntetett feszültséggel szabad üzemeltetni. Ha nem biztos a rendelkezésre álló feszültséget illetően, lépjen kapcsolatba a kereskedővel vagy a helyi áramszolgáltatóval.
- A terméket hárompólusú, földelt dugóval látták el (amelynek harmadik érintkezője a földelő érintkező). Ez a csatlakozó csak földelt konnektorba illik. Ha nem bírja behelyezni a földelt dugót a konnektorba, hívjon villanyszerelőt, aki kicseréli az elavult konnektort. Ne használjon kétpólusú dugó a földelt dugó helyett!
- Ne tegye ki az LCD-monitort víz hatásának, illetve használja magas hőmérsékletű vagy páratartalmú helyen, pl. konyhában vagy úszómedence mellett! A vízzel feltöltött vázák is veszélyesek lehetnek.
- Amennyiben az LCD-monitor nem működik megfelelően (pl. füst, szokatlan hangok vagy szagok jönnek ki belőle), azonnal húzza ki a tápcsatlakozót és lépjen kapcsolatba a hivatalos kereskedővel vagy szervizközponttal.

### Biztonság az üzembe helyezésénél

- Soha ne érintse meg ujjal vagy kemény tárggyal az LCD-monitor felületét! Kerülje a kijelzőfelület megkarcolását és ne hagyjon zsírfoltot rajta!
- Gondoskodjon az LCD-monitor biztonságáról úgy, hogy jól szellőző, száraz és pormentes helyen telepíti.
- Ne helyezze el az LCD-monitort hőforrás - azaz tűzhely, hősugárzó, kandalló, kazán - közelében, vagy a közvetlen napsugárzásnak kitéve!
- Az áramütés és az elejtés elkerülése érdekében az LCD-monitort olyan helyre telepítse, ahol nem kerülhet gyermekek keze ügyébe. Megfelelően rögzítse az LCD-monitort és szükség esetén magyarázza el a gyermekeknek a biztonsági szabályokat.
- Az LCD-monitor üzembe helyezése és beállítása közben figyelemben kell tartani az LCD-monitort tartó szerkezet teherbírását és vízszintes helyzetét.

### Biztonság tisztítás közben

- Ne szórjon hajtógázos tisztítószert vagy vizet az LCD-monitorra vagy burkolatára!
- Az LCD-monitor tisztítása közben kerülje a folyadék készülékbe, illetve tartozékaiba jutását!
- Kevés vízzel vagy alkoholmentes üvegtisztítóval megnedvesített tiszta, puha és szőszmentes kendőt használjon. Nyomja ki, hogy kissé nedves maradjon és óvatosan törölje le az LCD-monitor felületét. Tanácsos olyan selyemkendőt használni, amelyet kizárólag a monitor tisztítására használnak.

## Fontos tudnivalók az LCD-monitorokkal kapcsolatban

Az alábbi jelenségek normálisak LCD-monitor tekintetében és nem utalnak problémára a készülékkel:

- A fénycsöves világítás jellegéből fakadóan a képernyő vibrálhat az üzembe helyezést követően. Kapcsolja ki az üzemkapcsolót, majd kapcsolja ismét be, hogy megszüntesse a vibrálást.
- Az asztalhoz felhasznált háttértől függően kissé egyenetlen lehet a képernyő fényereje.
- Az LCD-képernyő tényleges képpontjainak száma 99,99% vagy annál nagyobb érték. Tartalmazhat 0,01% vagy kevesebb arányban foltokat (amelyeket hiányzó vagy állandóan világító képpont okoz).
- Ha a monitor ugyanazt a képet jeleníti meg órákig, annak utóképe a képernyőn maradhat, miután új képre vált. Amennyiben ez történik, a képernyő lassan helyreáll a kép megváltoztatásával. Az LCD-monitor kikapcsolása több órára is megoldja ezt a problémát.

## A csomag tartalma

LCD-monitor  
(hangszórókkal)

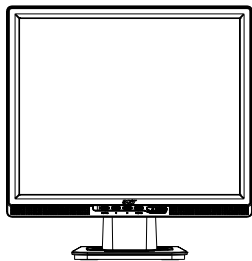

D-Sub jelkábel

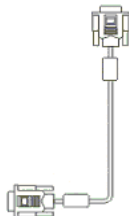

DVI jelkábel (külön  
rendelhető)

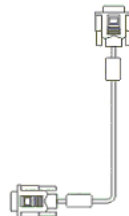

Gyors üzembe helyezési  
útmutató

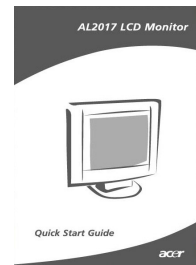

Tápkábel

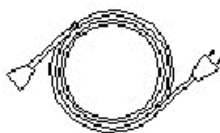

Audio kábel



Használati útmutató (CD)



## Üzembe helyezési utasítások

### Elhelyezés

**Megjegyzés:** Az üzembe helyezés megkezdése előtt olvassa el figyelmesen a Biztonságra vonatkozó részt.

Az LCD-monitor üzembe helyezésekor vegye figyelembe a monitor elhelyezését:

- A képernyő felületéről visszaverődő fény minimális szintre csökkentése érdekében védje szemét és gondoskodjon a lehető legjobb megvilágításról, azaz ne helyezze el az LCD-monitort ablak közelében, illetve olyan helyen, ahol ellenfény van. A monitort legalább 30 cm távolságból nézze.
- A monitor felső szélé kissé a látóvonal fölé essen.
- Állítsa be a monitor dőlésszögét a kényelmes megtekintés érdekében.

### Üzembe helyezés

#### A monitor talpának felszerelése

Vegye ki a talpat a csomagolásból és helyezze egy sík asztalra.

- Helyezze a monitort a talpra.
- Csatlakoztassa a talpat a monitor tartókonzoljaéhoz a sín mentén.
- A monitor és a talp megfelelő csatlakozása esetén kattantást fog hallani.

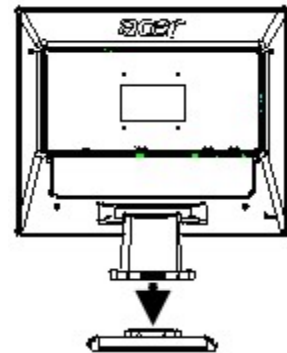

#### A monitor csatlakoztatása PC-hez

- Győződjön meg arról, hogy a PC tápegysége ki van kapcsolva és a tápcsatlakozót kihúzták.
- Csatlakoztassa a jelkábel egyik végét a PC-hez, a másikat pedig az LCD-monitorhoz.
- Amennyiben az Ön LCD-monitorja beépített hangszórókkal rendelkezik, kösse össze a mellékelt audio kábellel a PC hangkártya kimenetét az LCD-monitor hátulján lévő audio bemenettel.
- Csatlakoztassa a mellékelt tápkábelt az LCD-monitorhoz.
- Dugja a hálózati tápkábel dugóját egy konnektorba.
- Használja a kábelrögzítőt a D-Sub / DVI-D jelkábel és a tápkábel egymáshoz rögzítéséhez.
- Kapcsolja be a PC és az LCD-monitor üzemkapcsolóját.

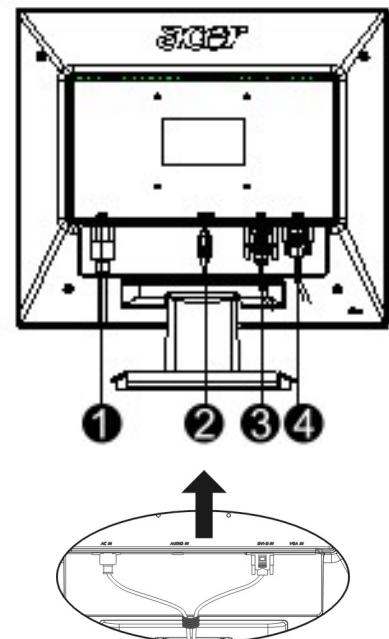

- ❶ Tápkábel
- ❷ Audio kábel
- ❸ DVI jelkábel (külön rendelhető)
- ❹ D-Sub jelkábel

**Külső  
kezelőszervek**

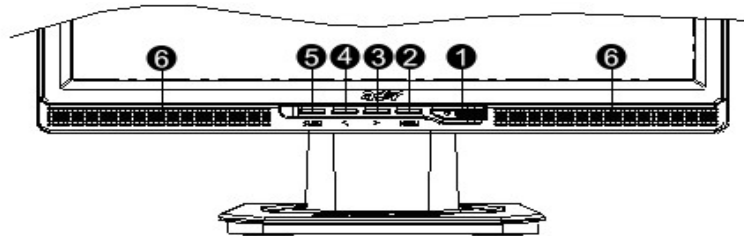

1		Áramforrás	<p>Üzemkapcsoló</p> <p>Zöld kijelzés: Bekapcsolt állapot és normális.</p> <p>Narancssárga kijelzés: Alvó állapot energiagazdálkodási üzemmódban.</p> <p>Nincs kijelzés: Kikapcsolt állapot.</p>
2	Menü	OSD Menü	Nyomja meg ez a gombot az OSD menü megnyitásához. Ismételt megnyomásával kilép az OSD menüből.
3	>	Plusz	Nyomja meg ezt a gombot tételek kiválasztásához, illetve állításhoz, amikor az OSD be van kapcsolva.
4	<	Mínusz	Nyomja meg ezt a gombot, majd a < vagy > gombot a hangerő beállításához, amikor az OSD ki van kapcsolva (csak hangszóróval szerelt típusok esetében).
5	Auto	Automatikus beállítás	<p>Nyomja meg ezt a gombot a manuális beállítási üzemmódból történő kilépéshez, amikor az OSD be van kapcsolva.</p> <p>Nyomja meg ezt a gombot, hogy a monitor automatikusan optimálisra állítsa a pozíciót, fázist és órajelet, amikor az OSD ki van kapcsolva.</p>
6	Hangszóró	(Hangszóróval felszerelt típusok esetében)	

## Képbeállítás analóg jel esetében

Az LCD-monitor képét szállítás előtt optimálisra állították analóg televízióhoz. (Lásd a 9. oldalon.)

Amennyiben a képet egyéni ízlésének megfelelően kívánja beállítani, kövesse az alábbi lépéseket:

1. Kattintson a Menü tételre, hogy megjelenítse az alábbi ábrán látható OSD ablakot.
2. Kattintson a Plusz vagy Mínusz gombra, hogy kiválassza a módosítandó funkciót az alábbi ábrán jelzett módon.
3. Kattintson ismét a Menü gombra a módosítandó funkció kiválasztásához.
4. Kattintson a Plusz vagy Mínusz gombra az aktuális beállítások módosításához.
5. Az OSD ablak bezárásához és a változtatások mentéséhez válassza ki az "EXIT" gombot. További beállítások végzéséhez ismételje meg a 2-4. lépést.

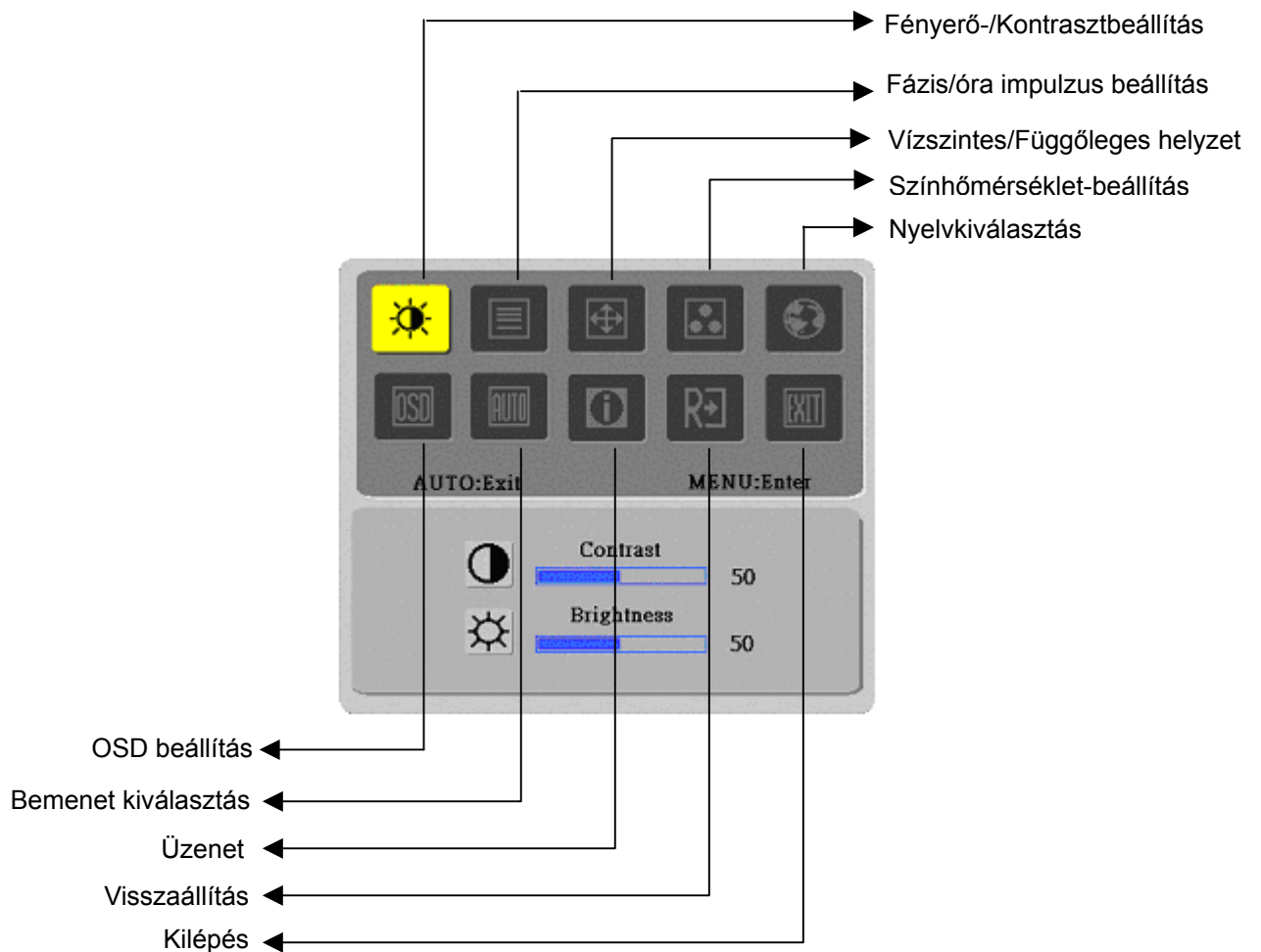

(Analóg)

## Képbeállítás digitális jel esetében

Az LCD-monitor képét szállítás előtt optimálisra állították digitális televízióhoz. (Lásd a 9. oldalon.) Amennyiben a képet egyéni ízlésének megfelelően kívánja beállítani, kövesse az alábbi lépéseket:

1. Kattintson a Menü tételre, hogy megjelenítse az alábbi ábrán látható OSD ablakot.
2. Kattintson a Plusz vagy Mínusz gombra, hogy kiválassza a módosítandó funkciót az alábbi ábrán jelzett módon.
3. Kattintson ismét a Menü gombra a módosítandó funkció kiválasztásához.
4. Kattintson a Plusz vagy Mínusz gombra az aktuális beállítások módosításához.
5. Az OSD ablak bezárásához és a változtatások mentéséhez válassza ki az "EXIT" gombot. További beállítások végzéséhez ismételje meg a 2-4. lépést.

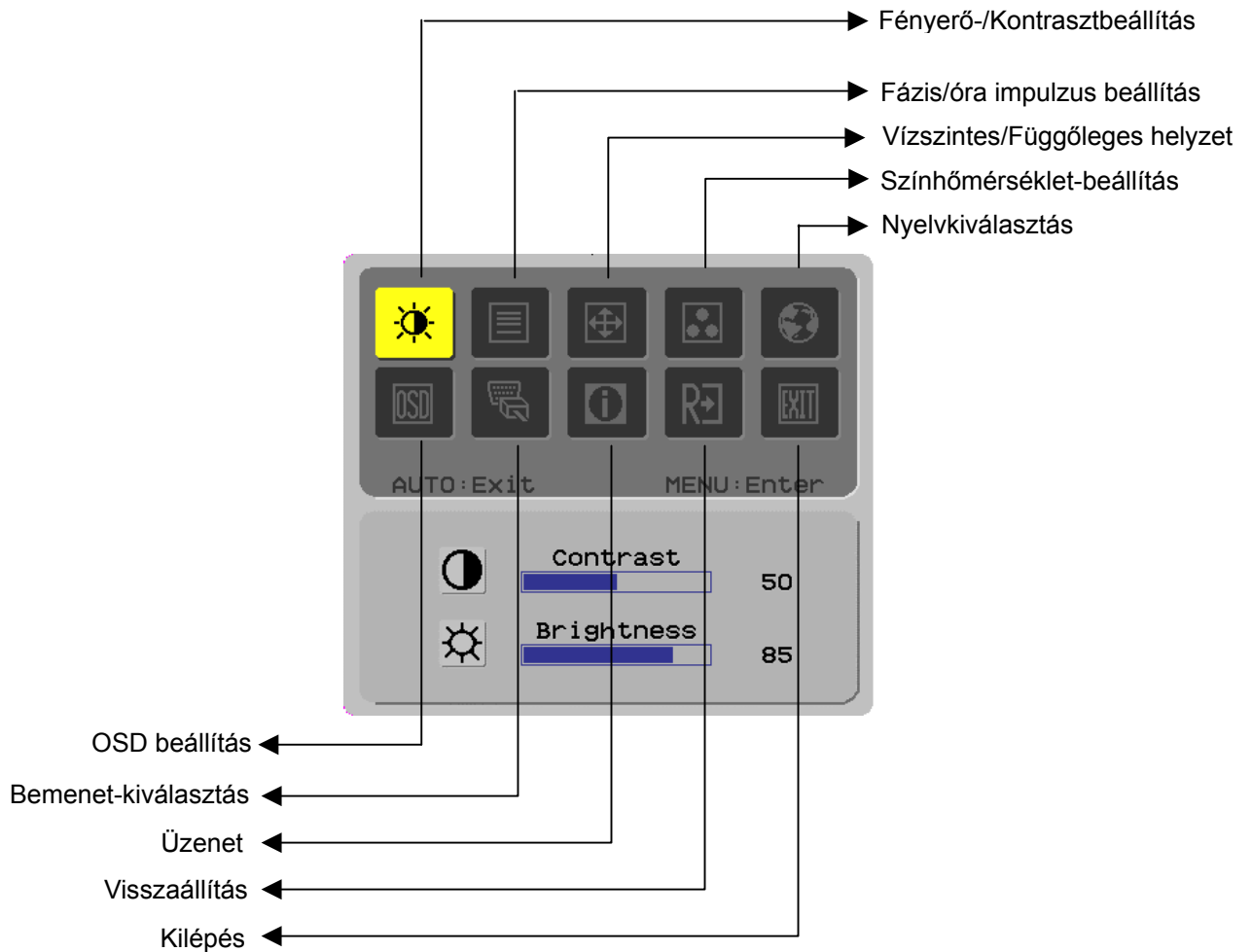

(Digitális)

Elsődleges könyvtárszimbólum	Másodlagos könyvtárszimbólum	Másodlagos könyvtártételek	Leírás
		Kontraszt	A képernyőn lévő kép előtere és háttere közötti kontrasztarány beállítására szolgál.
		Fényerő	A képernyőn hátterének fényerejét állítja be.
		Fázis	A kép fókuszát módosítja (kizárólag analóg bemenet módosításához).
		Óra impulzus	A kép órajelét módosítja (kizárólag analóg bemenet módosításához).
		Vízszintes	A képet balra vagy jobbra mozgatja a képernyőn (kizárólag analóg bemenet módosításához).
		Függőleges	A képet föl vagy le mozgatja a képernyőn (kizárólag analóg bemenet módosításához).
	N/A	Meleg színhőmérséklet.	A színhőmérséklet meleg fehérre állításához.
	N/A	Hideg színhőmérséklet	A színhőmérséklet hideg fehérre állításához.
		Felhasználói/Piros	A vörös/zöld/kék intenzitását állítja be.
		Felhasználói/Zöld	
		Felhasználói/Kék	
	N/A	<b>English</b>	A kívánt nyelv kiválasztásához.
	N/A	<b>繁體中文</b>	
	N/A	<b>Deutsch</b>	
	N/A	<b>Français</b>	
	N/A	<b>Español</b>	
	N/A	<b>Italiano</b>	
	N/A	<b>简体中文</b>	
	N/A	<b>日本語</b>	
	N/A	<b>Hollands</b>	
	N/A	<b>Suomalainen</b>	
	N/A	<b>Русский</b>	
		Vízszintes	Az OSD balra vagy jobbra mozgatásához.
		Függőleges	Az OSD fel vagy le mozgatásához.
		OSD Időkijelző	Az OSD időkijelzésének módosítására szolgál.
	N/A	Automatikus beállítás	A vízszintes, függőleges, szekvencia és fókusz értékeinek automatikus beállítására szolgál (kizárólag analóg bemenethez).
	N/A	Analóg Digitális	A kívánt bemeneti jelforrás kiválasztásához (kizárólag DVI bemenet esetében).
	N/A	Üzenet	Az aktuális időzítés mellett alkalmazott felbontás, V/F frekvencia és bemeneti port információinak megjelenítése.
	N/A	Visszaállítás	A rendszer visszaállítására alapértékekre.
	N/A	Kilépés	Bezárja az OSD ablakot és menti a módosításokat.



## Tartozékok

- Plug and Play**
- A termék a legkorszerűbb VESA **plug and play** szolgáltatással rendelkezik, amely kiküszöböli a bonyolult és időigényes üzembe helyezési eljárásokat. A **plug and play** szolgáltatás lehetővé teszi, hogy az Ön számítógépe egyszerűen azonosítsa az LCD-monitort és automatikusan beállítsa funkcióit.
  - Az LCD-monitor **Extended Display Identification Data** (EDID) adatokat továbbít a számítógéphez a **Display Data Channel** (DDC) csatornán keresztül, így az Ön számítógépe alkalmazni tudja az LCD-monitor önbeállító funkcióját.
- Power saver**
- Az LCD-monitor beépített energiagazdálkodó rendszerrel (Power Saver) van felszerelve.
  - Ha az LCD-monitort hosszabb ideig nem működtetik, az energiagazdálkodási rendszer automatikusan alacsonyabb feszültségre állítja a rendszert, hogy takarékoskodjon az elektromossággal. Mozgassa kissé az egeret vagy nyomjon meg egy billentyűt a normál működés visszaállításához.
  - A Power Saver funkciót csak a számítógép monitorvezérlő kártyája tudja működtetni. Ezt a funkciót a számítógépen tudja beállítani.
  - Az LCD-monitor kompatibilis az EPAENERGY STAR NÜTEK szabvánnyal, amennyiben VESA DPMS rendszerrel használják.
  - Az energiagazdálkodás és a termék élettartamának meghosszabbítása érdekében kapcsolja ki az LCD-monitor tápegységét, ha hosszú ideig készenlétben áll, vagy nem használják.

### Hibakeresés és -elhárítás

- A bekapcsolt állapotot jelző LED nem világít
- Ellenőrizze, hogy az üzemkapcsoló bekapcsolt állásban van.
  - Győződjön meg arról, hogy a tápkábelt csatlakoztatták.
- Ikonok kikapcsolva
- Ellenőrizze, hogy az üzemkapcsoló bekapcsolt állásban van.
  - Győződjön meg arról, hogy a tápkábelt csatlakoztatták.
  - Győződjön meg arról, hogy a jelkábel megfelelően dugták a konnektorba.
  - Előfordulhat, hogy a Power Saver funkció működés közben automatikusan kikapcsolja a monitor. Győződjön meg arról, hogy a monitor működése helyreáll, amikor a billentyűzeten megnyomnak egy billentyűt.
- Alapértelmezett szín
- Az RGB színegyensúly beállítását, illetve a színhőmérséklet kiválasztását illetően olvassa el a „Színhőmérséklet beállítása” című fejezetet.
- Labilis vagy hullámzó kép
- Helyezze át a környezetben lévő, elektromágneses zavart okozó elektronikus berendezéseket.
  - Ellenőrizze a monitor jelkábelét, és győződjön meg arról, hogy nem görbült el egy érintkező sem.
- Eltolt vagy nem megfelelő méretű kép
- Nyomja meg az automatikus beállítás gombot a kép automatikus optimalizálásához.
  - Állítsa be a kép alaphelyzetét.

## Műszaki adatok

LCD panel (háttérvilágítású)	Panel mérete	Átlósan 510,3 mm (20,1 hüvelyk) méretű LCD-kijelző
	Max. felbontás	1 400 x 1 050 / SXGA
	Színek száma	Legfeljebb 16,2 millió (true color)
	Képpont-méret	0,291 mm vízszintes x 0,291 mm függőleges
	Fényerő	300 cd/m <sup>2</sup>
	Kontraszt	600 : 1
	Folyadékkristály válaszidő	8 ms
	Látószög	Vízszintes 150° / Függőleges 130°
	Hasznos képterület	408,24 mm vízszintes x 306,18 mm függőleges
Bemeneti jel	Jel-üzemmód	Szimulált videofrekvencia: 0,7 Vpp, 75 Ω (külön SZINK. és kompozit SZINK.)
	Szink. frekvencia	Vízszintes 30 kHz – 82 kHz x Függőleges 56 Hz – 76 Hz
	Max. pixel-órajel	140 MHz
Bemeneti csatlakozó	Kép	15 érintkezős D-Sub (VESA) / DVI-D (opcionális)
	Hang	Jack csatlakozóaljzat, d = 3,5 mm (opcionális)
Hálózati adapter		100 – 240 V ~, 50 - 60 Hz
Energiafogyasztás		55 W / Készenlétben 1 W / Kikapcsolva 1 W
Környezeti feltételek	Hőmérséklet	5°C – 35°C (működés) / -20°C – 55°C (tárolás)
	Páratartalom	20% – 80% (működés) / 20% – 85% (tárolás)
Méreték (széles x mély x magas)		538 x 158 x 470 mm
Nettó tömeg		5,3 kg
Biztonsági szabványok		TCO03;UL/CUL;TÜV-GS;CE/LVD;TÜV-ERGO;CB;CCC;FCC-B;VCCI-B; CE/EMC;C-Tick; BSMI; ISO 13406-2;EPA;PCT;NOM;WEEE;PSB;HG

**Megjelenítési  
üzemmódok**

Amennyiben az Ön számítógép-rendszerének jele megegyezik az alábbi alapvető jel-üzemmódokkal, a képernyő beállítása automatikusan megtörténik. Amennyiben nem, a képernyőn nem jelenik meg kép, illetve kizárólag a LED jelzőfények fognak világítani. Részletesebb tájékoztatásért a beállítást illetően kérjük, olvassa el a monitorvezérlő kártya használati utasítását.

Megjelenítési üzemmód		Sorfrekvencia (kHz)	Képfrekvencia (Hz)	Pixelfrekvencia (MHz)	SZINK. polaritás (V/F)
VESA	VGA 640x480	31.469	59.940	25.175	-/-
		37.861	72.809	31.500	-/-
		37.500	75.000	31.500	-/-
	SVGA 800x600	35.156	56.250	36.000	+/+
		37.879	60.317	40.000	+/+
		48.077	72.188	50.000	+/+
		46.875	75.000	49.500	+/+
	XGA 1024x768	48.363	60.004	65.000	-/-
		56.476	70.069	75.000	-/-
		60.023	75.029	78.750	+/+
	SXGA 1152x864	67.500	75.000	108.000	+/+
	SXGA 1280x1024	63.981	60.020	108.000	+/+
		79.976	75.025	135.000	+/+
SXGA+ 1400x1050	65.317	59.978	121.75	-/+	
VGA TEXT	720 x 400	31.469	70.087	28.322	-/+
Macintosh	640x480	35.000	66.667	30.240	-/-
	832 x 624	49.725	74.500	57.283	-/-
	1024 x 768	60.150	74.720	80.000	-/-