

## *Daftar Isi*

<b>Keamanan</b>	.....	1
Keamanan listrik	.....	1
Keamanan pemasangan	.....	1
Keamanan pembersihan	.....	1
<b>Informasi khusus tentang monitor LCD</b>	.....	2
<b>Isi kemasan</b>	.....	2
<b>Petunjuk pemasangan</b>	.....	3
Peletakan	.....	3
Pemasangan	.....	3
Kontrol eksternal	.....	4
Pengaturan gambar	.....	5
Pengaturan layar	.....	7
<b>Lampiran</b>	.....	8
Plug & play	.....	8
Penghemat daya	.....	8
Mengatasi masalah	.....	8
Spesifikasi teknis	.....	9
Mode tampilan	.....	10

## Keamanan

- Keamanan listrik**
- **Catatan:** Untuk memastikan keamanan dan memperpanjang masa pakai produk, baca saran keamanan berikut dengan seksama sebelum menggunakan produk ini untuk pertama kalinya.
  - Jangan sentuh bagian dalam monitor. Hanya teknisi resmi dan berpengalaman yang boleh membuka kotak monitor LCD.
  - Pegang konektor (bukan kabel daya) bila Anda memasang konektor tersebut ke soketnya. Pastikan tangan Anda tidak basah.
  - Produk ini hanya boleh dioperasikan dengan jenis daya yang tertera pada label petunjuk. Jika Anda ragu dengan jenis daya yang tersedia, tanyakan kepada dealer atau PLN setempat.
  - Produk ini dilengkapi dengan konektor 3 kaki, (konektor yang memiliki tiga pin grounding). Konektor ini hanya cocok untuk stopkontak yang telah di-ground. Jika Anda tidak dapat memasukkan konektor yang di-ground ke stopkontak tersebut, hubungi tukang listrik Anda untuk mengganti model stopkontak yang sudah lama. Jangan gunakan adaptor dua kaki sebagai pengganti konektor yang telah di-ground.
  - Jangan sampai monitor LCD Anda terkena air atau berada di lingkungan dengan suhu atau kelembaban yang tinggi, misalnya dapur atau kolam renang. Tempat bunga yang berisi air juga berbahaya.
  - Jika monitor LCD Anda tidak beroperasi dengan normal (misalnya, mengeluarkan asap, bunyi atau bau), lepas segera konektor tersebut, kemudian hubungi dealer atau pusat layanan resmi Anda.
- Keamanan pemasangan**
- Jangan sentuh monitor LCD dengan jari Anda atau benda keras apapun. Jangan gores atau tinggalkan noda minyak pada permukaan layar.
  - Lindungi monitor LCD Anda dengan memasangnya di tempat dengan ventilasi udara yang baik, tahan lembab, dan bebas debu.
  - Jangan pasang monitor LCD Anda di dekat sumber panas, (misalnya, oven, pemanas ruang, perapian, sistem pemanas atau di bawah sinar matahari).
  - Agar tidak menimbulkan sengatan arus listrik atau terjatuh, pasang monitor LCD Anda di tempat yang tidak terjangkau anak-anak. Pasang monitor LCD Anda dengan kuat dan bila perlu jelaskan aturan keamanan kepada anak-anak.
  - Saat memasang monitor LCD Anda atau mengatur kemiringannya, perhatikan daya tahan dan struktur permukaan yang menopang monitor LCD.
- Keamanan pembersihan**
- Jangan semprotkan pembersih atau air pada monitor LCD atau kotaknya.
  - Saat membersihkan monitor LCD Anda, pastikan tidak ada percikan air yang masuk ke dalam monitor LCD atau aksesorinya.
  - Basahi kain yang bersih, lembut dan tidak berbulu dengan air atau pembersih kaca tanpa kandungan alkohol. Peras kain tersebut sehingga tidak terlalu basah, kemudian seka permukaan monitor LCD Anda secara perlahan. Sebaiknya gunakan kain sutera yang khusus digunakan untuk membersihkan layar.

## Informasi khusus tentang monitor LCD

Gejala berikut adalah normal pada monitor LCD dan jangan diindikasikan sebagai masalah:

- Karena sifat lampu neon, maka layar akan berkedip saat penggunaan pertama kali. Matikan tombol daya, kemudian hidupkan kembali tombol tersebut agar layar tidak berkedip lagi.
- Tingkat kecerahan layar mungkin sedikit berbeda dengan pola yang digunakan pada desktop.
- Layar LCD memiliki piksel efektif sebesar 99.99% atau lebih. Ukuran tersebut termasuk tingkat ketidakakuratan sebesar 0.01% atau lebih kecil (disebabkan oleh piksel yang hilang atau piksel yang selalu menyala).
- Jika gambar yang sama ditampilkan selama beberapa jam tanpa henti, maka gambar setelahnya mungkin tetap tampil setelah beralih ke gambar yang baru. Jika kondisi ini terjadi, layar akan pulih kembali secara perlahan saat perubahan gambar. Mematikan monitor LCD selama beberapa jam juga akan memperbaiki masalah ini.

## Isi kemasan

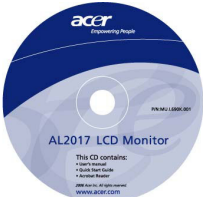
Layar LCD (dengan pengeras suara)	Kabel sinyal D-Sub	Kabel sinyal DVI (opsional)	Panduan Persiapan Ringkas
			
Kabel daya	Kabel audio	Panduan Pengguna (CD)	
			

## Petunjuk pemasangan

### Peletakan

**Catatan:** Baca bagian Keamanan dengan seksama sebelum mulai memasang.

Saat memasang monitor LCD Anda, perhatikan peletakan monitor tersebut:

- Untuk meminimalkan pantulan monitor, melindungi mata Anda, dan memastikan kualitas terbaik, jangan pasang monitor LCD di dekat jendela atau di tempat dengan cahaya latar. Beri jarak monitor minimal 30 cm dari mata Anda.
- Tepi atas monitor harus sedikit lebih tinggi dari pandangan Anda.
- Atur sudut miring depan dan belakang monitor agar Anda dapat melihat layar dengan nyaman.

### Pemasangan

#### Memasang dudukan ke monitor

Keluarkan dudukan dari kotak kemasan, kemudian letakkan di meja yang datar.

- Posisikan monitor di atas dudukan tersebut.
- Pasang dudukan ke leher monitor sesuai jalurnya.
- Anda akan mendengar bunyi "klik" jika dudukan dan monitor terpasang dengan benar.

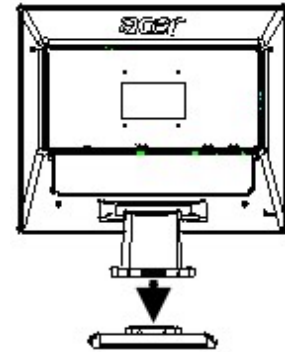

#### Menghubungkan monitor LCD ke PC

- Pastikan catu daya PC Anda dimatikan dan konektor daya dilepas.
- Pasang dan kencangkan kedua ujung kabel sinyal masing-masing ke konektor daya PC dan monitor LCD.
- Jika monitor LCD Anda dilengkapi dengan pengeras suara, pasang kabel audio yang terhubung ke monitor dari keluaran kartu suara PC Anda ke masukan audio di belakang monitor LCD Anda.
- Pasang kabel daya yang terhubung ke monitor LCD.
- Pasang kabel daya ke stopkontak.
- Gunakan pita kabel untuk mengikat kabel daya dan kabel sinyal D-sub / kabel DVI-D.
- Hidupkan catu daya PC dan monitor LCD Anda.

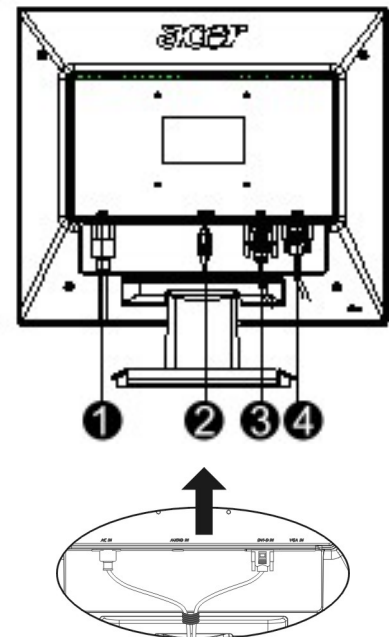

- ➊ Kabel daya
- ➋ Kabel audio
- ➌ Kabel sinyal DVI (opsional)
- ➍ Kabel sinyal D-Sub

Kontrol eksternal

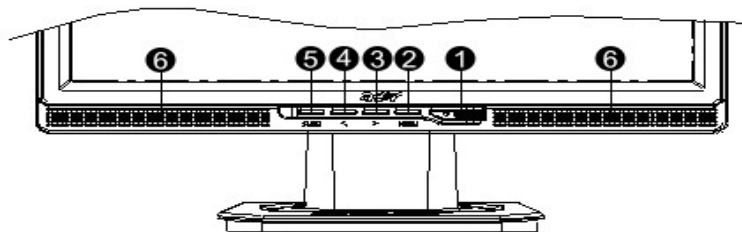

1		Catu daya	<p>Daya Hidup/Mati</p> <p>Indikasi warna hijau: Daya hidup dan normal.</p> <p>Indikasi warna oranye: Status tidur dalam mode penghemat daya.</p> <p>Indikasi monokrom: Daya mati.</p>
2	Menu	Menu OSD	<p>Tekan tombol ini untuk membuka OSD. Tekan kembali tombol ini untuk keluar dari OSD.</p>
3	>	Tambah	<p>Tekan tombol ini untuk pemilihan atau pengaturan saat OSD dijalankan.</p>
4	<	Kurang	<p>Tekan tombol ini, kemudian klik &lt; dan &gt; untuk mengatur volume saat OSD tidak dijalankan (hanya untuk model yang dilengkapi penguat suara).</p>
5	Otomatis	Pengaturan otomatis	<p>Tekan tombol ini untuk keluar dari panduan jika OSD dijalankan.</p> <p>Tekan tombol ini untuk mengoptimalkan posisi tampilan, mengotomatiskan fase dan pulsa jam saat OSD tidak dijalankan.</p>
6	Penguat suara	(Untuk model yang dilengkapi penguat suara)	

## Pengaturan gambar untuk analog

Sebelum pengiriman, pengaturan gambar pada monitor LCD Anda telah ditetapkan ke status terbaik untuk TV analog. (Lihat Halaman 9). Jika Anda akan mengatur pengaturan gambar seperti yang dikehendaki, lakukan langkah berikut:

1. Klik Menu untuk menampilkan jendela OSD seperti ditunjukkan pada gambar berikut.
2. Klik Tambah atau Kurang untuk memilih fungsi yang akan diatur seperti ditunjukkan pada gambar berikut.
3. Klik Menu sekali lagi untuk memilih fungsi yang akan diatur.
4. Klik Tambah atau Kurang untuk mengubah pengaturan aktif.
5. Untuk keluar dari jendela OSD, pilih "EXIT" untuk menutup dan menyimpan perubahan. Untuk mengubah pengaturan lainnya, ulangi langkah 2-4.

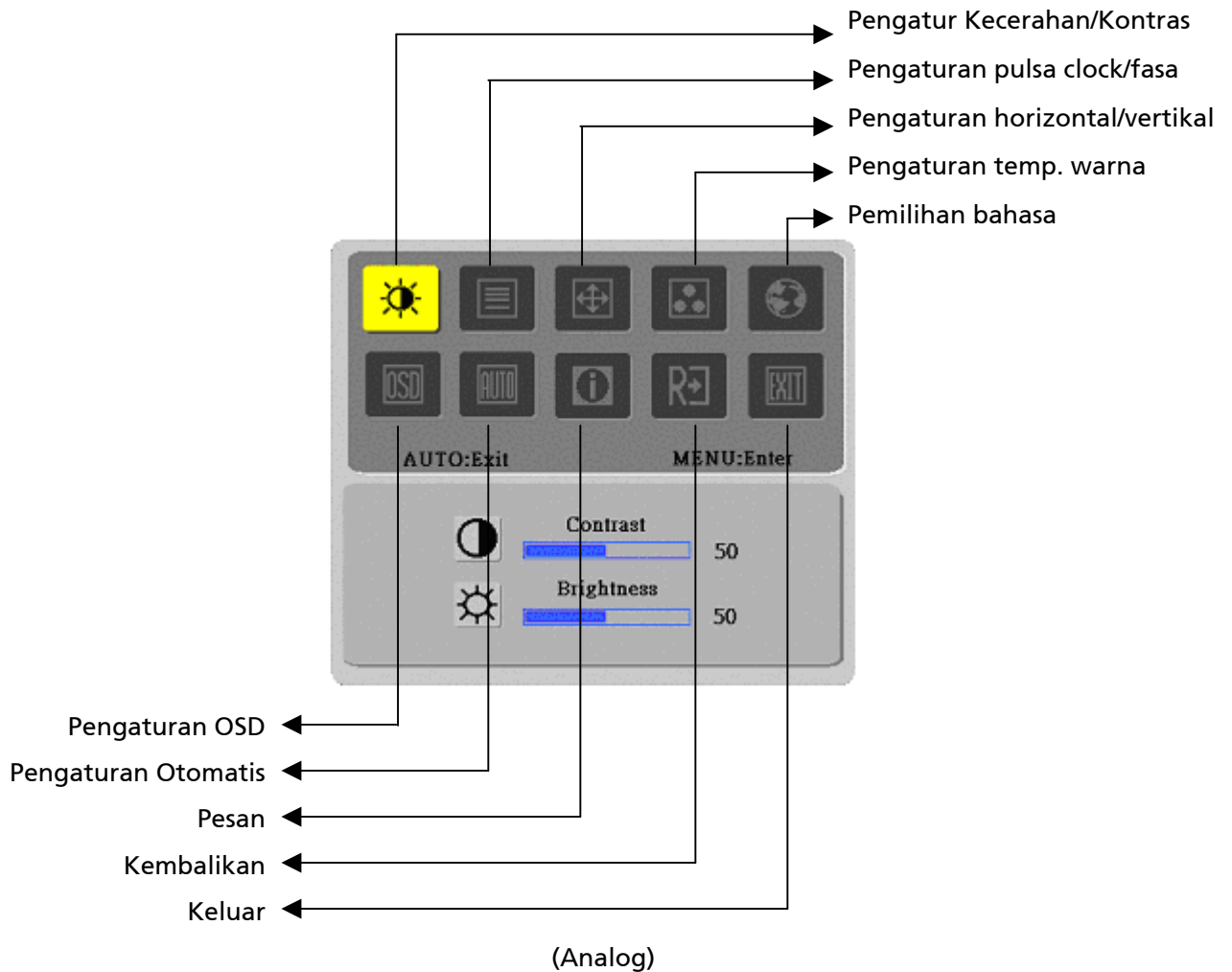

## Pengaturan gambar untuk digital

Sebelum pengiriman, pengaturan gambar pada monitor LCD Anda telah ditetapkan ke status terbaik untuk TV digital. (Lihat Halaman 9). Jika Anda akan mengatur pengaturan gambar seperti yang dikehendaki, lakukan langkah berikut:

1. Klik Menu untuk menampilkan jendela OSD seperti ditunjukkan pada gambar berikut.
2. Klik Tambah atau Kurang untuk memilih fungsi yang akan diatur seperti ditunjukkan pada gambar berikut.
3. Klik Menu sekali lagi untuk memilih fungsi yang akan diatur.
4. Klik Tambah atau Kurang untuk mengubah pengaturan aktif.
5. Untuk keluar dari jendela OSD, pilih "EXIT" untuk menutup dan menyimpan perubahan. Untuk mengubah pengaturan lainnya, ulangi langkah 2-4.

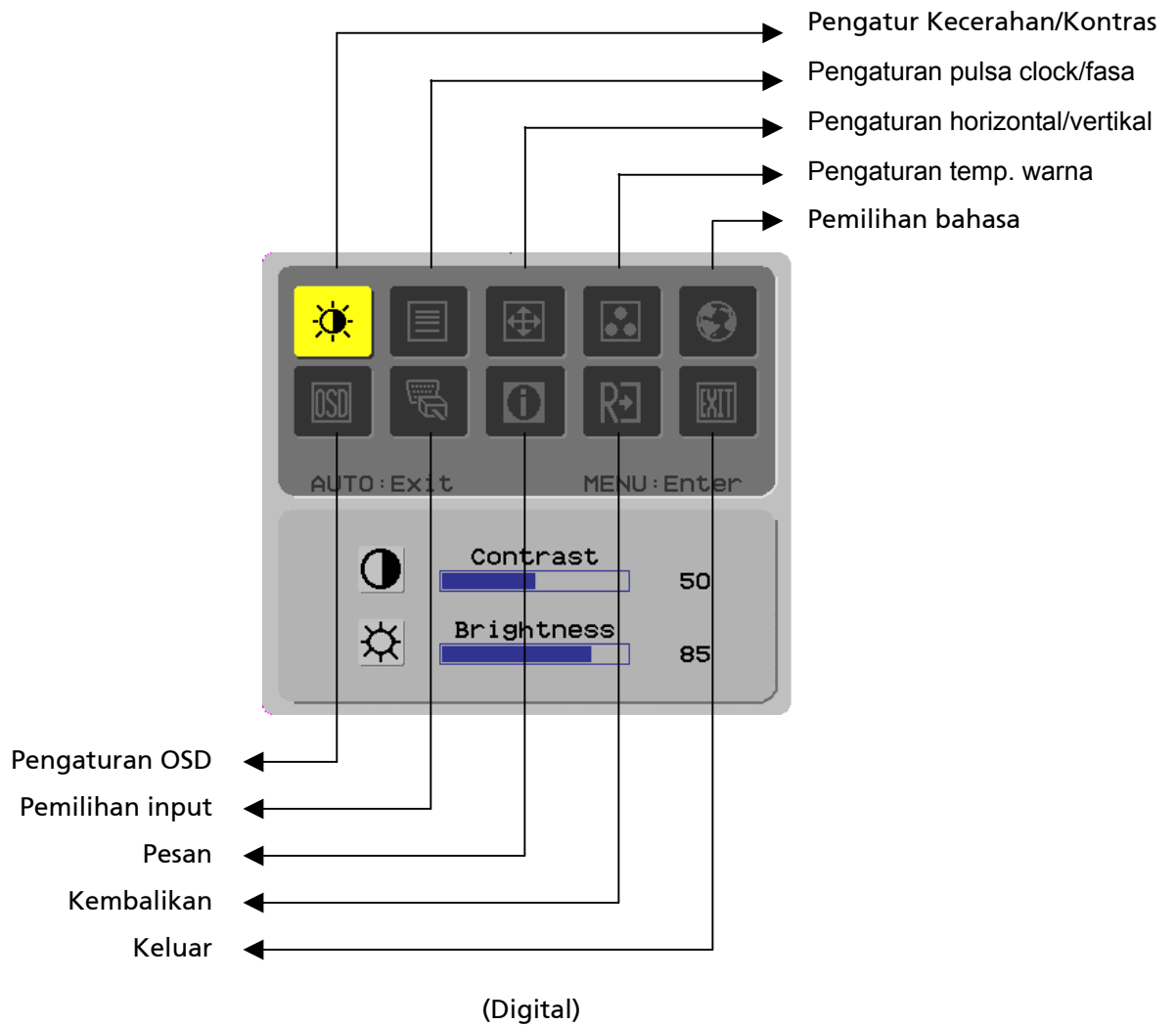

**Pengaturan layar**

**Definisi Fungsi**

Simbol direktori primer	Simbol direktori sekunder	Pilihan direktori sekunder	Keterangan
		Kontras [Contrast]	Mengatur kontras antara latar depan dan latar belakang gambar pada layar.
		Kecerahan [Brightness]	Mengatur kecerahan latar pada layar.
		Fasa [Phase]	Mengatur fokus gambar (hanya untuk pengaturan masukan analog).
		Pulsa Clock [Clock Pulse]	Mengatur pulsa jam pada gambar (hanya untuk pengaturan masukan analog).
		Horizontal [Horizontal]	Memindahkan gambar ke kiri dan kanan pada layar (hanya untuk pengaturan masukan analog).
		Vertikal [Vertical]	Memindahkan gambar ke atas dan bawah pada layar (hanya untuk pengaturan masukan analog).
	N/A	Temp. Warna Cerah [Warm Color Temp.]	Mengatur suhu warna untuk menghangatkan warna putih.
	N/A	Temp. Warna Redup [Cold Color Temp.]	Mengatur suhu warna untuk mendinginkan warna putih.
		Pilihan Pengguna/Merah [User Definition/Red]	Mengatur penambahan warna merah/hijau/biru.
		Pilihan Pengguna/Hijau [User Definition/Green]	
	Pilihan Pengguna/Biru [User Definition/Blue]		
	N/A	<b>English</b>	Digunakan untuk memilih bahasa yang Anda kehendaki.
	N/A	<b>繁體中文</b>	
	N/A	<b>Deutsch</b>	
	N/A	<b>Français</b>	
	N/A	<b>Español</b>	
	N/A	<b>Italiano</b>	
	N/A	<b>简体中文</b>	
	N/A	<b>日本語</b>	
	N/A	<b>Hollands</b>	
	N/A	<b>Suomalainen</b>	
N/A	<b>Русский</b>		
		Horizontal [Horizontal]	Memindahkan OSD ke kiri dan kanan.
		Vertikal [Vertical]	Memindahkan OSD ke atas dan bawah.
		Tampilan Waktu OSD [OSD Time Display]	Mengatur pengaturan tampilan waktu OSD.
	N/A	Pengaturan Otomatis [Auto Adjustment]	Mengatur horisontal, vertikal, urutan dan fokus secara otomatis (hanya untuk masukan analog).
	N/A	Analog [Analog] Digital [Digital]	Digunakan untuk memilih sumber masukan yang Anda kehendaki (hanya untuk masukan DVI).
	N/A	Pesan [Message]	Menampilkan resolusi, frekuensi H/V dan port masukan yang digunakan untuk fungsi waktu masukan aktif.
	N/A	Kembalikan [Restore]	Mengembalikan sistem ke pengaturan standar.
	N/A	Keluar [Exit]	Menutup jendela OSD dan menyimpan perubahan.



## Lampiran

- Plug & play**
- Produk ini dilengkapi dengan fitur *plug and play* VESA terbaru agar terhindar dari prosedur pemasangan yang sulit dan menghabiskan waktu. Fungsi *plug and play* memungkinkan sistem komputer Anda untuk mengidentifikasi monitor LCD dengan mudah dan mengkonfigurasi fungsinya secara otomatis.
  - Monitor LCD akan mentransfer *Extended Display Identification Data* (EDID) ke sistem komputer melalui *Display Data Channel* (DDC), agar komputer Anda dapat menggunakan fungsi pengaturan otomatis pada monitor LCD.
- Penghemat daya**
- Monitor LCD ini dilengkapi dengan Sistem Kontrol Daya (Penghemat Daya).
  - Jika monitor LCD tidak dioperasikan selama waktu tertentu, Sistem Kontrol Daya tersebut secara otomatis akan mengatur sistem ke status tegangan rendah untuk menghemat daya. Gerakkan sedikit mouse atau tekan salah satu tombol untuk kembali ke pengoperasian normal.
  - Fungsi Penghemat Daya hanya dapat dioperasikan dengan kartu tampilan sistem komputer. Anda dapat mengkonfigurasi fungsi ini dari komputer Anda.
  - Monitor LCD ini kompatibel dengan EPAENERGY STAR NÜTEK jika digunakan dengan VESA DPMS.
  - Untuk menghemat daya dan memperpanjang masa pakai produk, matikan catu daya monitor LCD saat tidak aktif atau tidak digunakan untuk waktu yang lama.

### Mengatasi masalah

- LED daya tidak menyala
- Periksa apakah tombol daya telah dihidupkan.
  - Pastikan kabel daya telah terpasang.
- Ikon tidak aktif
- Periksa apakah tombol daya telah dihidupkan.
  - Pastikan kabel daya telah terpasang.
  - Pastikan kabel sinyal telah dipasang ke stopkontak dengan benar.
  - Penghemat Daya mungkin akan mematikan monitor secara otomatis saat pengoperasian berlangsung. Pastikan monitor tersebut telah kembali ke kondisi semula jika salah satu tombol pada keyboard ditekan.
- Standar warna
- Lihat ke "Pengaturan Suhu Warna" untuk mengatur warna RGB atau memilih suhu warna.
- Ketidakstabilan atau suara berisik
- Lepaskan peralatan elektronik di tempat yang menimbulkan interferensi EMI.
  - Periksa kabel sinyal monitor untuk memastikan tidak ada pin yang tertekuk.
- Cetakan gambar atau ukuran salah
- Tekan tombol pengaturan otomatis untuk mengoptimalkan layar secara otomatis.
  - Konfigurasi posisi acuan.

## Spesifikasi teknis

Panel LCD (sumber cahaya latar)	Ukuran panel	Monitor LCD Diagonal 510,3 mm (20,1 inci)
	Resolusi maksimum	1,400 x 1,050 / SXGA
	Piksel maksimum	Warna nyata hingga 16,2 M
	Jarak piksel	Horizontal 0,291 mm x Vertikal 0,291 mm
	Kecerahan	300 cd/m <sup>2</sup>
	Kontras	600 : 1
	Waktu respon LC	8 ms
	Sudut visual	Horizontal 150° / Vertikal 130°
	Layar efektif	Horizontal 408,24 mm x Vertikal 306,18 mm
Sinyal masukan	Mode sinyal	Frekuensi video simulasi: 0.7 Vpp, 75Ω (SYNC terpisah dan SYNC gabungan)
	Frekuensi SYNC	Horizontal 30 kHz – 82 kHz x Vertikal 56 Hz – 76 Hz
	Max. jam piksel	140MHz
Terminal masukan	Gambar	D-Sub 15 PIN (VESA) / DVI-D (Opsional)
	Audio	Konektor Telepon, d=3,5 mm (Opsional)
Pengubah daya		AC100 – 240 Volts, 50 – 60 Hz
Pemakaian daya		55 W / Siaga 1W / Daya Mati 1W
Kondisi lingkungan	Suhu	5°C – 35°C (pengoperasian) / -20°C – 55°C (penyimpanan)
	Kelembaban	20% – 80% (pengoperasian) / 20% – 85% (penyimpanan)
Ukuran sebenarnya (P x L x T)		538 x 158 x 470 mm
Berat bersih		5,3 kg
Standar keamanan		TCO03;UL/CUL;TÜV-GS;CE/LVD;TÜV-ERGO;CB;CCC;FCC-B;VCCI-B CE/EMC;C-Tick; BSMI; ISO 13406-2;EPA;PCT;NOM;WEEE;PSB;HG

**Mode tampilan** Jika sinyal sistem PC Anda sama dengan salah satu mode sinyal acuan berikut, layar akan diatur secara otomatis. Jika tidak, layar tidak akan menampilkan atau hanya lampu LED yang akan tampil. Untuk informasi lebih lanjut tentang mode pengaturan, lihat petunjuk pada kartu tampilan Anda.

Mode Tampilan		Hor. Frekuensi (kHz)	Vert. Frekuensi (Hz)	Frekuensi Pikel (MHz)	Polaritas SYNC (H/V)
VESA	VGA 640x480	31,469	59,940	25,175	-/-
		37,861	72,809	31,500	-/-
		37,500	75,000	31,500	-/-
	SVGA 800x600	35,156	56,250	36,000	+/+
		37,879	60,317	40,000	+/+
		48,077	72,188	50,000	+/+
		46,875	75,000	49,500	+/+
	XGA 1024x768	48,363	60,004	65,000	-/-
		56,476	70,069	75,000	-/-
		60,023	75,029	78,750	+/+
	SXGA 1152x864	67,500	75,000	108,000	+/+
	SXGA 1280x1024	63,981	60,020	108,000	+/+
		79,976	75,025	135,000	+/+
SXGA+ 1400x1050	65,317	59,978	121,75	-/+	
VGA TEXT	720 x 400	31,469	70,087	28,322	-/+
Macintosh	640x480	35,000	66,667	30,240	-/-
	832 x 624	49,725	74,500	57,283	-/-
	1024 x 768	60,150	74,720	80,000	-/-