

Tartalmi táblázat

Óvintézkedések	2
Zvláštní poznámky k LCD monitorům	2
Csomag tartalma	3
Installációs utasítások	3
A monitor összeszerelése	3
Monitor leszerelése	3
Látószög beállítása	4
A berendezés csatlakoztatása	6
Bekapcsolás	7
Kijelző beállításainak beállítása	7
Külső vezérlők	7
OSD opciók	8
OSD menü	8
Problémakeresés	11
Általános műszaki leírások	12

Óvintézkedések



- A monitor megsérülhet, ha hőforrás közelébe helyezi. Legyen óvatos radiátorok, főzőlapok és nyílt tűz közelében.
- Ne fedje le a réseket és nyílásokat, amelyek a monitor szellőzéséhez szükségesek. Monitort jól szellőző helyiségbe kell helyezni, hogy elkerülje a túlmelegedés lehetőségét.
- Ne hagyjon éles tárgyakat a képernyő közelében, mint pl. kés, toll vagy ceruza. Ha ezek a tárgyak hozzáérnek a képernyőhöz, az LCD panelt összekarcolhatják.
- Ha tisztítja a monitort, húzza ki az elektromos csatlakozóból, hogy elkerülje az áramütést és egyéb elektromos veszélyt. Egy puha, szálmentes ruhát kell használni a tisztításhoz a monitor külsején. Nedvesítse meg kissé a ruhát a makacsos foltok eltávolításához. Tartsa távol a folyadékokat a képernyőtől, beleértve a sprayt is. Ne spricceljen közvetlenül folyadékot rá – a legjobb az, ha a ruhára fújja és így törli. Ha folyadék kerül a monitorba, elektromos áramütést okozhat és/vagy megsértheti az egységet.
- Ha problémával találkozik, kérem ellenőrizze a „Problémakeresés” részben először. Ha ez nem oldja meg a problémát, ne javítsa önállóan a monitort vagy ne nyissa ki vagy távolítsa el a fedelet, mert sérülést vagy halált okozhat. Kérem lépjen kapcsolatba egy szakképzett szerelővel, ha a problémakeresés rész nem segít a probléma elhárításában.

Újrafelhasználási felvilágosítás

Mi, az Acer Társaság nagyon ügyelünk a környezetünk védelmi stratégiájára és határozottan hiszünk benne, hogy segít nekünk az ipari technológiai berendezés megfelelő eljárásmodon és újrahasznosításon keresztül egészségesebb világban élnünk.

Ezek a berendezések újrahasznosítható anyagokat tartalmaznak, amelyek újra szétbonthatóak és egyesíthetők egy vadonatúj csodává. Ellentétben egyéb anyagokkal, amelyek a veszélyes és mérgező anyagok csoportjába sorolhatóak. Különösen ajánljuk figyelmébe, hogy megismerje a termék újrahasznosításához szolgáltatott információkat.

Amerikai Egyesült Államok: <http://www.ciwm.ca.gov/electronics/act2003/Recovery/Approved/>

Ázsia: http://recycle.epa.gov.tw/public/public4_2.htm

Európa: EL-Kretsen: <http://www.el-kretsen.se/>

EL-retur: <http://www.elretur.no/>

SWICO: <http://swico.one.webbuild.ch/>

Zvláštní poznámky k LCD monitorům

A következő szimptomák normálisak az LCD monitornál és nem problémát jeleznek.

MEGJEGYZÉS

- A fluoreszkáló fény természetének köszönhetően a képernyő pislákolhat az első használatnál. Kapcsolja ki és kapcsolja vissza újra, hogy biztosítsa a pislákolás megszűnését.
- Kicsi egyenlőtlen világosságot találhat a képernyőn az asztal fajtájától függően.
- Az LCD képernyő 99,99% vagy több pixellel rendelkezik. 0,01% vagy kevesebb pixel vagy pixel fény hiányozhat egyszerre.
- Az LCD képernyő természetének köszönhetően, az előző képernyő egy utóképe marashat a képernyőn, amikor kikapcsolja a képet, amikor ugyanaz a kép jelenik meg órákig. Ebben az esetben a képernyő lassan visszanyeri állapotát vagy kikapcsol.

Csomag tartalma

LCD monitor

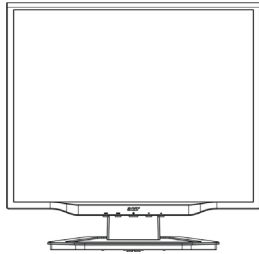

Tápkábel



Audió kábel



VGA kábel



DVI kábel

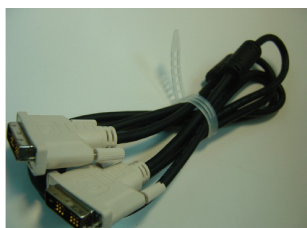

(Opcionális)

Felhasználói kézikönyv
(CD)



Gyorsindítási útmutató

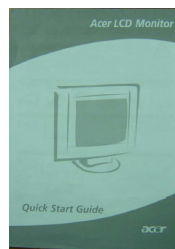

Installációs utasítások

A monitor összeszerelése

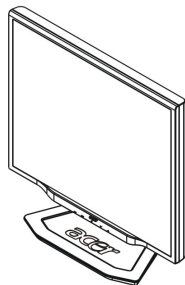

1. Állítsa a monitort az állvány tetejére.

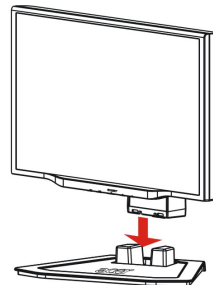

2. Csatlakoztassa az állványt a monitor gallérjához.

Monitor leszerelése

Ha újra be kell csomagolni a monitort, kérem különítse el az alapot és a monitort, és tegye vissza a kartonba. A monitor leszereléséhez:

1. Húzza ki az AC tápkábelt, hogy biztos legyen abban, hogy az áram ki van kapcsolva.
2. Húzza ki a 4 kampót az alapot és tartó alsó oldalán.
3. Különítse el a monitort és alapot és tegye őket kartonba.



Fontos

Először, találjon egy tiszta, síma felületet, hogy a monitort elhelyezhesse az állványról való levétel után. Helyezze egy tiszta, száraz ruhát a monitor alá, hogy a továbbiakban megvédje. Húzza fel egy kicsit a monitort és vegye le az állványról.

Látószög beállítása

A monitor látószög értékei -5° ~ 20° .

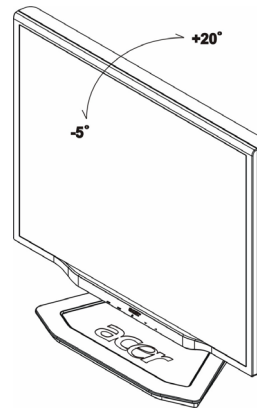
**Nézetszög beállítása (Csak az AL2023, h/AL2023 r modellekre érvényes)**

A monitor sokoldalúan állítható állvánnyal van ellátva, ennek köszönhetően 90mm-t fel/le (magasság beállítása), 25 fokot előre/hátra (dőlési szög beállítása), 60 fokot jobbra/balra (elfordulás beállítása) állíthat. Ahhoz, hogy megfelelően beállíthassa, fogja meg két kézzel a monitort a monitorburkolat jobb és bal oldalánál, majd állítsa be a kívánt pozícióit.

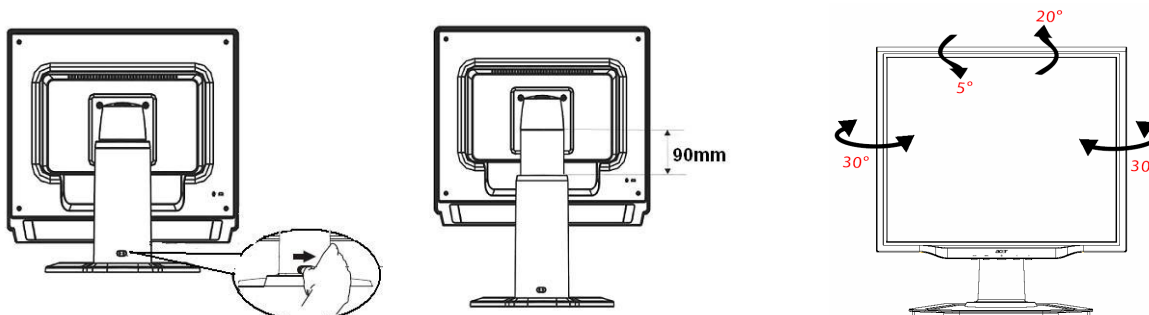

Ne csúsztassa el a képen látható biztosítózárát jobbra, amíg a monitor dőlt helyzetben található, a képernyő kimozdulhat helyéről.

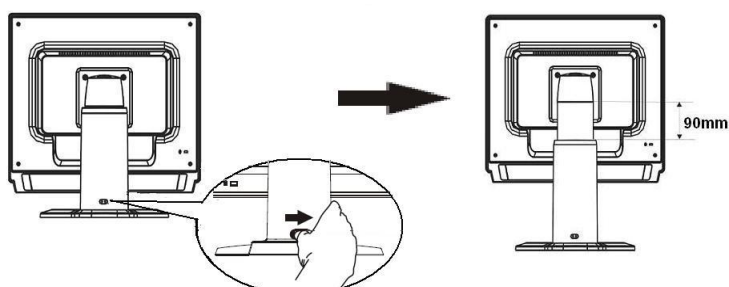
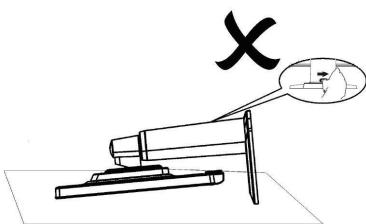

Húzza el jobbra a kijelző tartó szerkezetében található biztosítózárát az ábra szerint, majd állítsa be a kívánt magasságot. Figyeljen arra, hogy a biztosítózár jobbra csúsztatásakor függőlegesen állítsa a szerkezetet az asztalon. Így megakadályozhatja a kijelző felső részének kibillenését.

Forgásszög beállítása (Csak az AL2023 r modellre érvényes):

1. A magasság beállítása előtt, bizonyosodjon meg arról, hogy elhúzta jobbra az ábrán bemutatott biztosítózárát, ahogyan azt az 1-es ábra is mutatja.
2. Ahhoz, hogy a képernyőt elfordíthassa, állítsa azt legmagasabb pozíciójára, amint a 2-ös ábra is mutatja.
3. Fogja meg a képernyő jobb és bal oldalát, majd fordítsa el jobbra 90 fokos szögben, ahogyan az a 3-as ábrán látható.
4. Elfordítás után állítsa be a képernyő magasságát a megfelelő szintre, ahogyan azt a 4-es ábra mutatja.
5. Ahhoz, hogy a képernyőt visszaállítsa eredeti helyzetébe, fordítsa el 90 fokos szögben balra, ahogyan azt az 5-ös ábra mutatja.
6. Elfordítás után állítsa be a képernyő magasságát a megfelelő szintre, ahogyan azt a 6-os ábra mutatja.

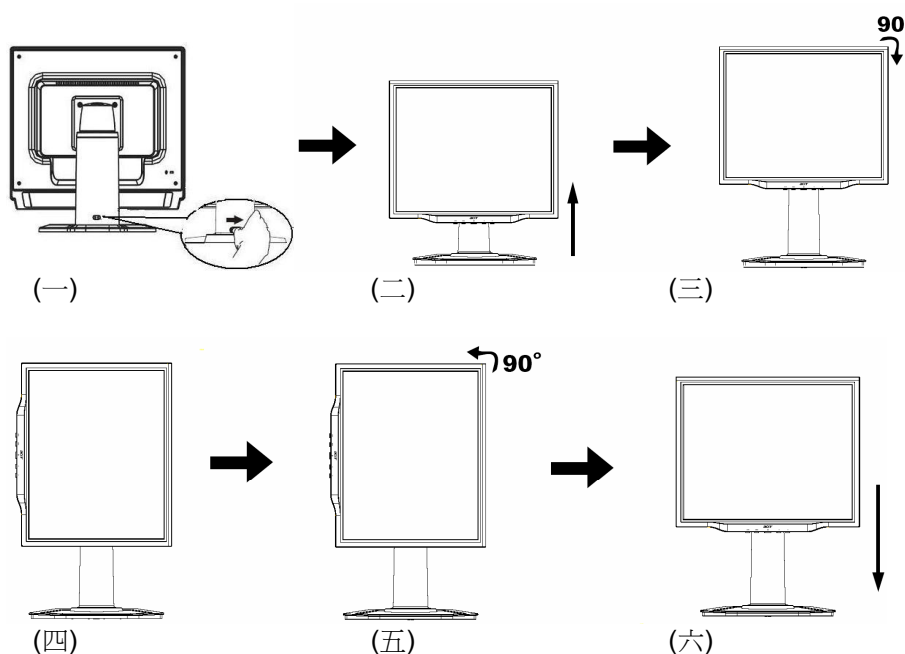

- **A Pivot (Forgatás) funkció csak a csomagban megtalálható szoftver telepítése után használható.**

© Portrait Displays, Inc. Minden jog fenntartva.

Megjegyzések

- A beállítás során ne érintse meg az LCD kijelzőt, ennek következtében az meghibásodhat vagy betörhet.
- Figyelmesen állítsa be a képernyőt. Figyeljen arra, hogy elkerülje az ujjak vagy kezek becsípődését.

A berendezés csatlakoztatása



Figyelmeztetés: Győződjön meg róla, hogy a számítógépet és monitort egyaránt kihúzta a konnektorból.

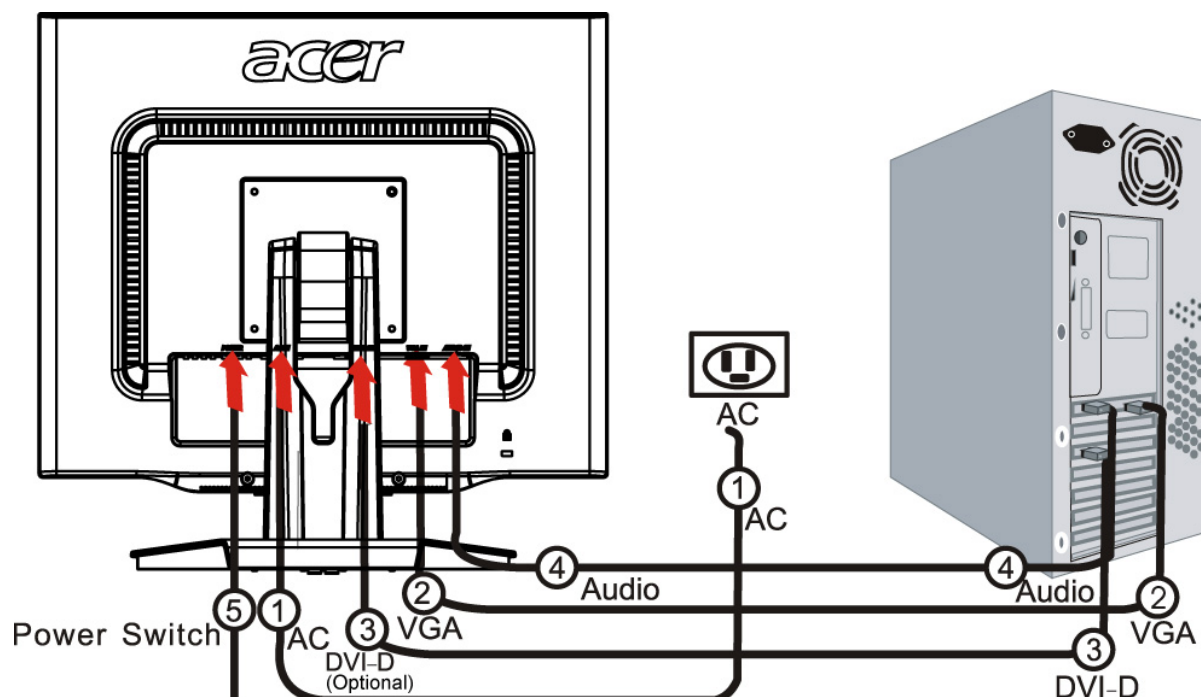

1	Tápkábel	Csatlakoztassa a monitort a tápkábelhez, amelyet azután a megfelelően földelt elektromos csatlakozóba kell helyezni.
2	VGA kábel	Csatlakoztassa a jelkábel a monitor VGA bemeneti csatlakozójához, és csatlakoztassa a jelkábel a grafikai kártya VGA kimeneti csatlakozójához a számítógépen. Majd húzza meg a pillangó csavarokat a csatlakozón.
3	DVI kábel (Opcionális)	Csatlakoztassa a jelkábel a számítógépen található grafikus kártya DVI konnektor kimenetéhez. Majd feszítse meg a pillangócsavarokat a csatlakozón.
4	Audió kábel	Csatlakoztassa az LCD monitor és számítógép audió (AUDIO IN) bementi csatlakozóját az audió kábel segítségével.
5	Indítógomb	On - Be/ off - ki



! FIGYELMEZTETÉS:

1. Győződjön meg róla, hogy számítógépének VGA kártyája a megfelelő kábelhez van csatlakoztatva.
2. Győződjön meg róla, hogy a dugó alakja megegyezik a csatlakozó alakjával, amelyet bedugott. És hogy a tűk közül egyik sem görbe vagy egyéb módon sérült.

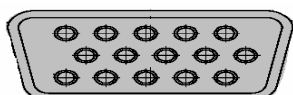

VGA



DVI-D

Bekapcsolás

Először kapcsolja be a monitor hátoldalán található kapcsolót, majd kapcsolja be a számítógépet és a monitor vezérlőasztalán található indítógombot. Amikor az indítógombon elhelyezett LED zöldre vált, a számítógép készen áll. Várjon körülbelül 10 másodpercet a videó jel megjelenéséig. Ha nem vált zöldre az indítógomb lámpája vagy nem jelenik meg a videó jel, ellenőrizze a csatlakozásokat.

Kijelző beállításainak beállítása

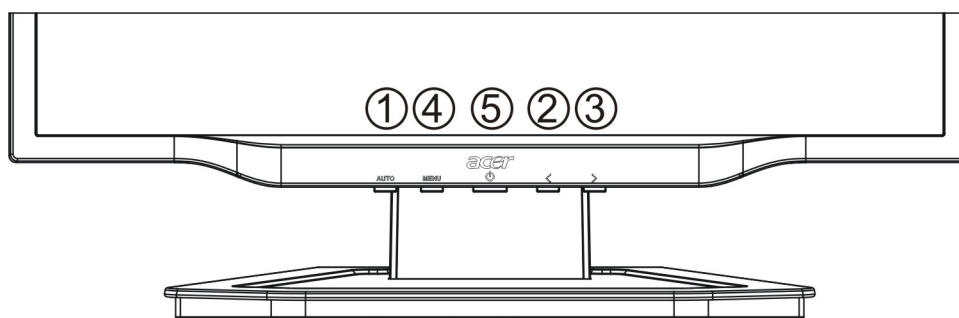

Külső vezérlők

1	AUTO	AUTOMATA	Ha az OSD aktív, nyomja meg hogy kilépjen az OSD-ben. Ha az OSD inaktív, nyomja meg és a monitor automatikusan optimalizálni fogja az állapotát, fókuszt és órát a kijelzőn.
2/3	</>	MÍNUSZ/ PLUSZ	Ha az OSD aktív, nyomja meg a kiválasztó vagy beállító OSD beállítást. Ha az OSD inaktív, nyomja meg egyszer, majd nyomja meg az MÍNUSZ vagy PLUSZ -szel jelzett gombokat a hangerő beállításához.
4	MENU	OSD funkció	Nyomja meg, hogy megnézzze az OSD-t. Nyomja meg újra, hogy belépjen egy választásba az OSD-ben.
5	🔌	ENERGIA	Be-/kikapcsolás Zöld: bekapcsolás Narancssárga: pihentető üzemmód

OSD opciók

Kérem hivatkozzon a „Külső vezérlők“ pontra a 7. Oldalon.

Az OSD beállítások hozzáadásához:

1. Nyomja meg a **MENU(MENÜ)** gombot, hogy megnyissa az OSD menüt. Nyomja meg újra, hogy belépjen a 10 OSD funkció egyikének kiválasztásába.
2. Használja a **MÍNUSZ** vagy **PLUSZ** jelzéssel ellátott gombokat, hogy kijelöljön egy vezérlést, majd állítsa be a vezérlést a kívánt szintre.
3. Ha befejezett minden kiválasztást, nyomja meg az **AUTO (AUTOMATA)** gombot, hogy kilépjen az OSD-ből.

OSD menü

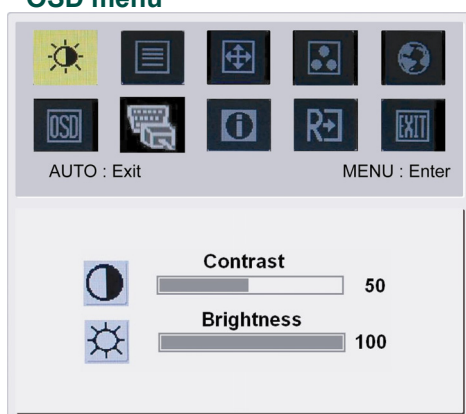

Kontraszt:

Ez beállítja a sötét és világos színárnyalatokat egymásnak megfelelően.

Világosság:

Beállítja a kép világosságát a képernyőn.

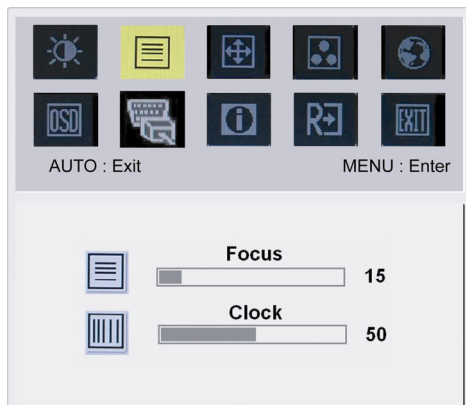

Fókusz:

Eltávolít minden vízszintes torzítást és tisztább, élesebb képet csinál.

Óra:

Ha bármilyen függőleges vonalak jelennek meg a háttérben, ez eltünteti minimálisra csökkentve méretüket. Felcseréli a vízszintes képernyő méretét.

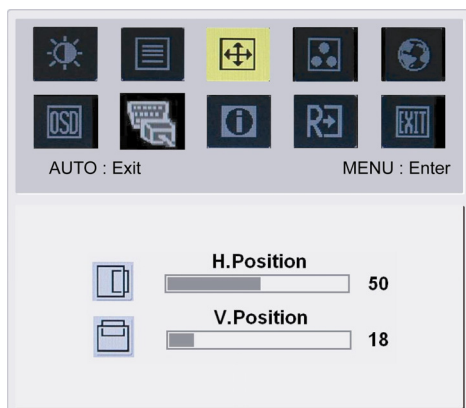

H-állapot:

Beállítja a vízszintet.

V-állapot:

Beállítja a függőleges állapotot.

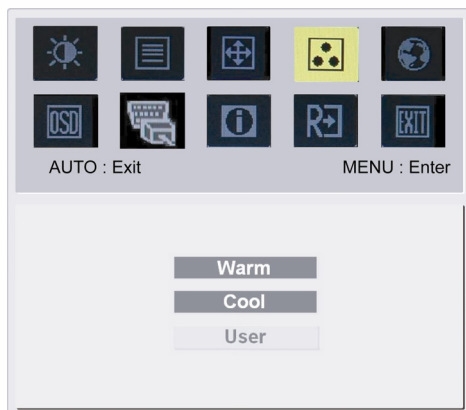

SZÍN:

3 módja van a szín beállításának:

Meleg (pirosas fehér)

Hideg (kékes fehér)

Felhasználói:

Beállíthatja piros, zöld és kék színeket a kívánt intenzitásra.



Ázsiai nyelvek:

Válassza ki az OSD menü nyelvét. Angol, német, spanyol, egyszerűsített kínai, hagyományos kínai, francia, olasz és japán nyelvek közül választhat.

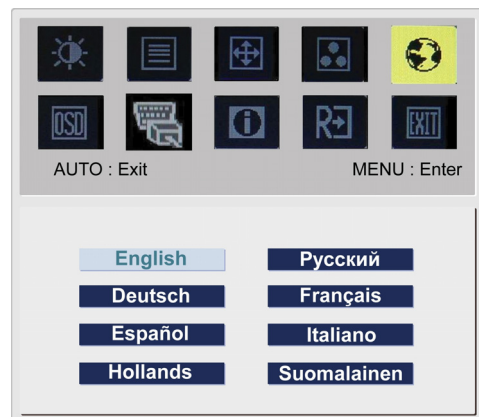

EMEA nyelvek:

Válassza ki az OSD menü nyelvét. Angol, német, spanyol, orosz, holland, francia, olasz és finn nyelvek közül választhat.



OSD BEÁLLÍTÁS:

Megváltoztatja az OSD ablak állapotát a képernyőn és álló időben.

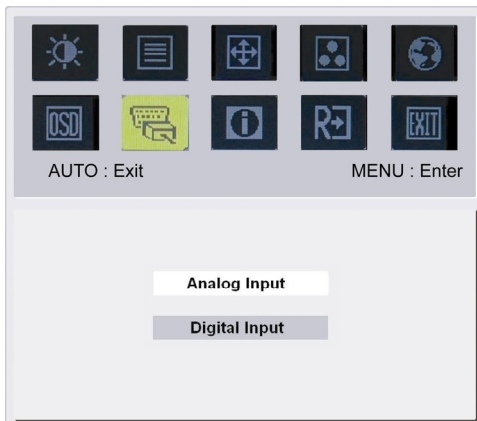

Automatikus konfiguráció:

A rendszer működteti az automatikus konfigurációt.



(Opcionális)

BEMENETI JEL:

Analóg bemenet

Digitális bemenet

Válassza ki vagy az analóg vagy a digitális bemenet videót.

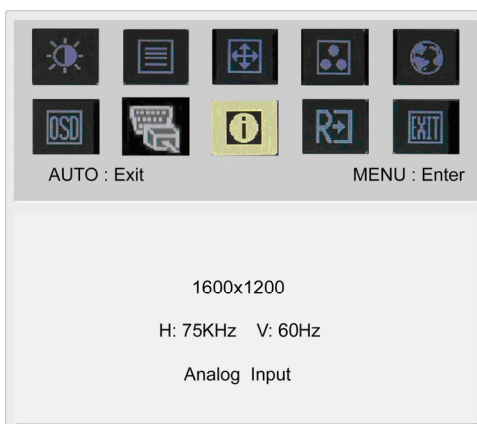

INFORMÁCIÓ:

Rövid információt mutat a képernyőn.

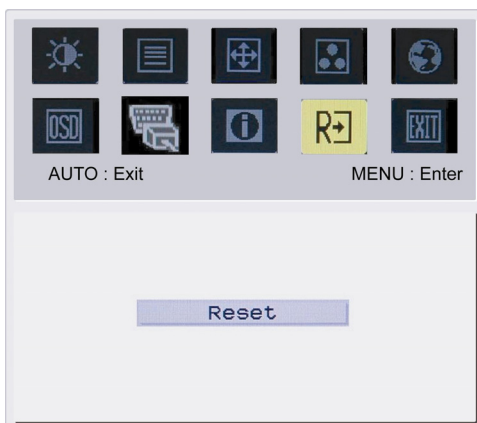

Visszavonás:

Visszahívja az alapértelmezett beállításokat.

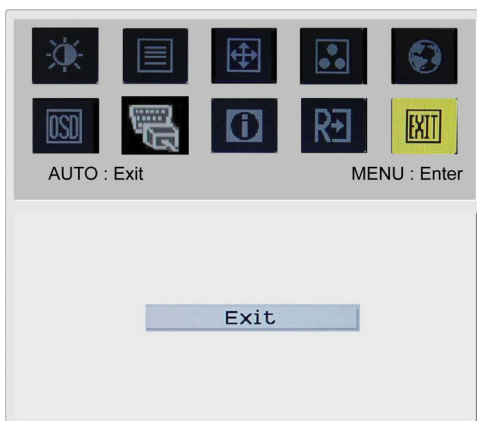

Kilépés:

Kilépés az OSD-ből.

Problémakeresés

Problémák	Lehetséges megoldások
Működésjelző LED nem világít	<ul style="list-style-type: none"> Ellenőrizze, hogy látja – e Bekapcsolás állapotban. Bizonyosodjon meg róla, hogy a tápkábel csatlakozik.
Nincs kép	<ul style="list-style-type: none"> Ellenőrizze, hogy látja – e Bekapcsolás állapotban. Bizonyosodjon meg róla, hogy a tápkábel csatlakozik. Bizonyosodjon meg róla, hogy a videó kábel biztonságosan van csatlakoztatva a számítógép és monitor hátuljába. Mozgassa az egeret vagy nyomjon meg egy billentyűt, hogy a monitort kimozdítsa az "inaktív" állapotból.
A kép nem megfelelő színeket mutat	<ul style="list-style-type: none"> Lásd „Szín beállítások“, az RGB szín beállításához, vagy szín hőmérsékletének kiválasztásához.
Ugrál a kép, vagy hullámjel látható a képernyőn.	<ul style="list-style-type: none"> Távolítsa el vagy kapcsolja ki azt az elektromos berendezést, ami az interferenciát okozhatja. Ellenőrizze a monitor videó kábelét és biztosítsa, hogy egyik csatlakozópont sem sérült.
A kép nem megfelelő méretű vagy középre helyezett	<ul style="list-style-type: none"> Nyomja meg a kiválaszt/automata billentyűt és a monitor automatikusan optimalizálni fogja a kijelző állapotát. Lásd „Állapot beállítások“.



Figyelmeztetés: Ne próbálja meg a monitort önállóan szervizelni vagy a számítógépet önállóan kinyitni. Kérem forduljon szakképzett szervízeshoz, ha a problémákat nem tudja megoldani a „Problémakeresés“ részben.

Általános műszaki leírások

Tétel	Műszaki leírás
LCD panel	
Kijelző	20.1 inch sík képernyős aktív mátrix TFT LCD
Maximális felbontás	UXGA 1600×1200 pixel
Maximális pixel	0.255 mm
Szín	16.7M
Világosság	300 cd/m ² (Tipikus)
Kontrasztarány	800:1 (Tipikus)
Reakcióidő	8 ms (GTG)
Vízszintes látószög	178°
Függőleges látószög	178°
Külső vezérlők	
Bekapcsoló gomb	BE/KI
Vezérlő gombok	Automata, MENÜ MÍNUSZ, PLUSZ,
OSD funkció	
Kontraszt/világosság	Kontraszt/világosság
Fókusz/Óra	Fókusz/Óra
Állapot	Állapot
Szín	Szín
Nyelv	Nyelv
OSD beállítás	OSD beállítás
Bemeneti Jel	Bemeneti Jel
Információ	Információ
Visszavonás	Visszavonás
Kilépés	Kilépés
Videó interfész	
Videó	Analóg 0.7V / Digitális TMDS (Opcionális)
Szink.	TTL (+/-)
Plug & Play	DDC2B
Energia	
Energis forrás	100~240V AC, 50/60 Hz
Power consumption	
Max.	53.70w
Stand by	1.20W
OFF	1.00W
Méret és tömeg	
Méret (SZ x Mag. x M)	453.6 x 426.6 x 204.8 mm (állvánnyal)
Tömeg (nettó/bruttó)	5.7 Kg/ 8.0 Kg
Méret (SZ x Mag. x M)	453.6 x 397.8 x 258.4 mm (állvánnyal) (Csak az AL2023 h/AL2023 r modellekre érvényes)
Tömeg (nettó/bruttó)	7.4 Kg/ 9.8 Kg (Csak az AL2023 h/AL2023 r modellekre érvényes)

Lámpa eltávolítása



A TERMÉKBEN TALÁLHATÓ LÁMPÁK HIGANYT TARTALMAZNAK ÉS ÚJRA KELL ŐKET HASZNOSÍTANI VAGY A HELYI ÁLLAMI TÖRVÉNYEKNEK MEGFELELŐ MÓDO KELL TŐLÜK MEGYSZABADULNI. TOVÁBBI INFORMÁCIÓÉRT, LÉPJEN KAPCSOLATBA AZ ALLIANCE ELEKTROMOS MŰVEKKEL WWW.EIAE.ORG. A LÁMPA SPECIÁLIS KIDOBÁSÁNAK INFORMÁCIÓJÁÉRT KERESSE FEL A WWW.LAMPRECYCLE.ORG OLDALT.