

Tabel Isi

Perhatian	2
Catatan khusus tentang monitor LCD.....	2
Isi Paket.....	3
Petunjuk Pemasangan	3
Memasang Monitor.....	3
Melepas Monitor	3
Pengaturan Sudut Pandang	4
Cara Menghubungkan Alat-alat.....	6
Menghidupkan daya	7
Pengaturan Layar	7
Kontrol External	7
Pilihan OSD	8
Menu OSD	8
Masalah.....	11
Spesifikasi umum.....	12

Perhatian



- Monitor akan rusak bila diletakkan dekat dengan sumber panas. Jauhkan monitor dari lokasi radiator, alat masak, api, dll.
- Jangan tutup belakang dan atas kabinet, karena monitor memerlukan ventilasi. Monitor harus diletakkan dalam ruangan yang berventilasi untuk menghindari pemanasan.
- Hindari barang-barang tajam, seperti pisau, pena, atau pensil dekat monitor. Apabila barang-barang tersebut menyentuh monitor, akan menimbulkan goresan permanen pada monitor LCD.
- Waktu membersihkan monitor, cabut kabel listrik untuk menghindari sengatan listrik. Gunakan kain lembut yang bebas dari bulu kain untuk membersihkan bagian luar monitor. Bubuhkan sedikit deterjen lembut pada kain untuk membersihkan noda yang membandel. Jauhkan cairan dari layar display, termasuk semprotan. Jangan menyemprot langsung pada layar display, semprotlah pada kain dan lap. Apabila cairan masuk ke dalam monitor akan menyebabkan sengatan listrik dan merusak monitor.
- Apabila terjadi, silahkan lihat bagian "Masalah" Apabila tidak menyelesaikan masalah jangan mencoba memperbaiki monitor sendiri, membuka atau memindahkan tutup dapat menyebabkan luka atau kematian akibat sengatan listrik dan bahaya lainnya. Silahkan hubungi ahli teknisi apabila bagian masalah tidak membantu.

Informasi Daur Ulang

Kami, Acer Incorporated, sangat memperhatikan strategi perlindungan lingkungan kita, dan dengan tegas percaya bahwa melalui penanganan yang baik dan proses daur ulang bagi alat-alat teknologi industrial pada akhir usia pakainya, kita akan mendapatkan dunia yang lebih sehat.

Alat-alat tersebut mengandung bahan-bahan yang dapat didaur-ulang, yang dapat diproses kembali dan dipadukan lagi menjadi benda-benda yang baru. Sebaliknya, ada bahan-bahan yang tergolong berbahaya dan zat beracun. Kami sangat menganjurkan agar Anda menghubungi informasi di bawah ini untuk melakukan daur ulang produk ini.

Amerika Serikat: <http://www.ciwmb.ca.gov/electronics/act2003/Recovery/Approved/>

Asia : http://recycle.epa.gov.tw/public/public4_2.htm

Eropa: EL-Kretsen: <http://www.el-kretsen.se/>
 EL-retur: <http://www.elretur.no/>
 SWICO: <http://swico.one.webbuild.ch/>

Catatan khusus tentang monitor LCD

Gejala berikut ini bersifat normal pada monitor LCD dan tidak menunjukkan adanya gangguan.

- Berdasarkan karakteristik sinar fluorescent, layar kemungkinan akan berkedip-kedip saat baru digunakan. Matikan Switch Daya dan nyalakan kembali untuk memastikan layar berkedip ini hilang.
- Tingkat kecerahan layar dapat berubah tergantung pengaturan desktop yang Anda gunakan.
- Layar LCD memiliki piksel efektif hingga 99,99% atau lebih. Kemungkinan terdapat cacat piksel 0,01% atau kurang seperti piksel yang hilang atau piksel yang menyala terus-menerus.
- Berdasarkan karakteristik layar LCD, gambar dari layar sebelumnya masih akan terlihat saat pergantian layar (afterimage), jika gambar yang sama ditampilkan selama beberapa jam. Dalam hal ini, layar perlahan-lahan akan kembali normal dengan mengubah gambar atau mematikan Switch Daya selama beberapa jam.

Isi Paket

LCD monitor

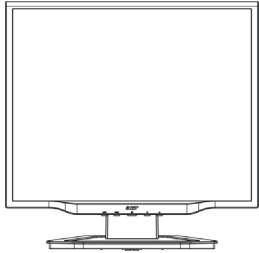

Kabel power



Kabel audio

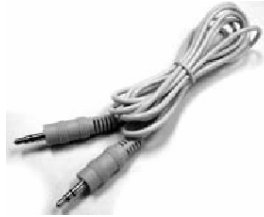

Kabel VGA



Kabel DVI-D



Buku petunjuk (CD)



Petunjuk singkat pemasangan

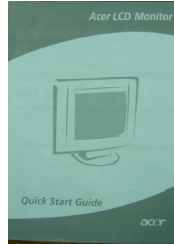

(Tambahan)

Petunjuk Pemasangan

Memasang Monitor

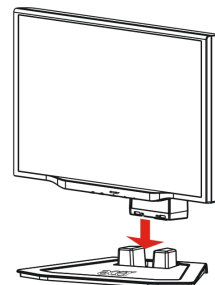
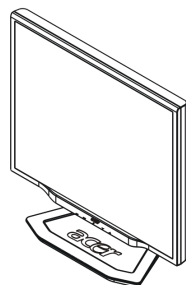

1. Posisikan monitor diatas dudukan monitor.
2. Hubungkan dudukan dengan leher monitor sesuai dengan jalur yang tersedia.

Melepas Monitor

Apabila ingin mengepak ulang monitor, pisahkan monitor dan dudukan monitor, dan simpan dalam karton. Untuk melepaskan monitor:

1. Cabut kabel power AC untuk memastikan tidak ada aliran listrik.
2. Tarik 4 sangkutan pada bagian dasar dari dudukan dan tahan.
3. Pisahkan monitor dan dudukan monitor dan masukkan dalam karton.



Penting

Pertama, cari tempat yang rata dan bersih untuk menaruh monitor sesudah dikeluarkan dari dudukan monitor. Taruh kain bersih dan kering di bawah monitor untuk melindunginya. Tarik monitor ke atas secara perlahan dari dudukan monitor.

Pengaturan Sudut Pandang

Sudut pandang dari monitor berkisar dari -5° ~ 20° .

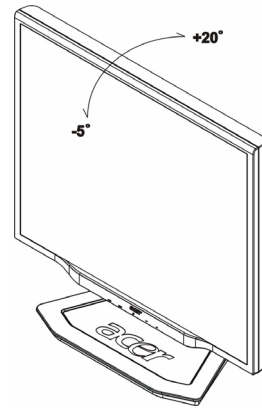

Menyetel sudut pandang (Hanya AL2023 h/AL2023 r)

Monitor Anda dilengkapi dengan penyangga berbagai-setelan sehingga bisa dinaikkan/diturunkan hingga 90mm (setelan tinggi), miring ke depan/ke belakang 25 derajat (setelan kemiringan), sisi kiri/kanan 60 derajat (setelan putaran). Untuk menyetel posisi monitor, pegang monitor di sisi kiri dan kanan rumah monitor dan gerakkan sesuai posisi yang diinginkan.

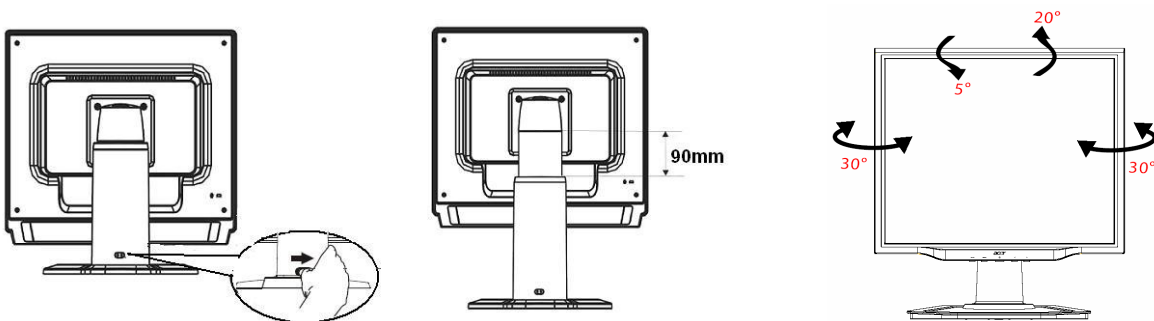

Jangan menggeser tombol pengunci ke kanan ketika posisi layar miring agar layar tidak memanjang dengan sendirinya.

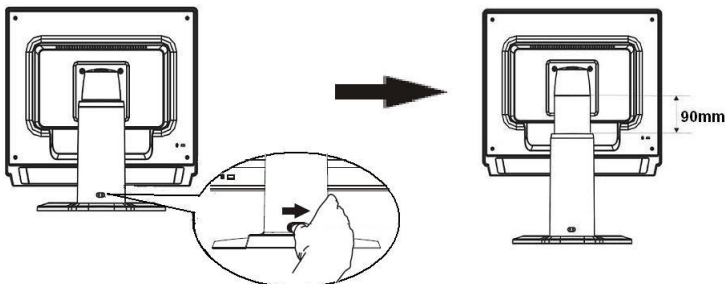
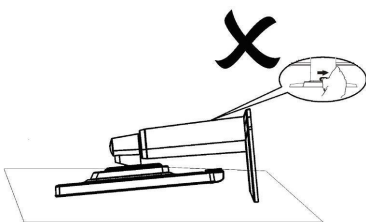

Geserlah tombol pengunci ke kanan dari penyangga monitor seperti pada gambar kemudian setel ketinggiannya. Perhatikan saat menggeser tombol pengunci ke kanan, tegakkan monitor di atas meja agar bagian atas monitor tidak sampai keluar.

Setelan Putaran (Hanya AL2023r):

1. Sebelum menyetel ketinggian monitor, geser tombol pengunci ke kanan terlebih dahulu seperti nampak pada Gambar 1.
2. Untuk memutar monitor, setel layar ke posisi tertinggi, seperti nampak pada Gambar 2.
3. Pegang kedua sisi layar dengan dua tangan kemudian putar 90 derajat searah jarum jam. Seperti pada Gambar 3.
4. Setelah itu, setel ketinggian layar sesuai dengan posisi Anda. Seperti pada Gambar 4.
5. Kembalikan ke posisi awal, putar hingga 90 derajat searah jarum jam. Seperti pada Gambar 5.
6. Setelah itu, setel ketinggian layar sesuai dengan posisi Anda. Seperti pada Gambar 6.

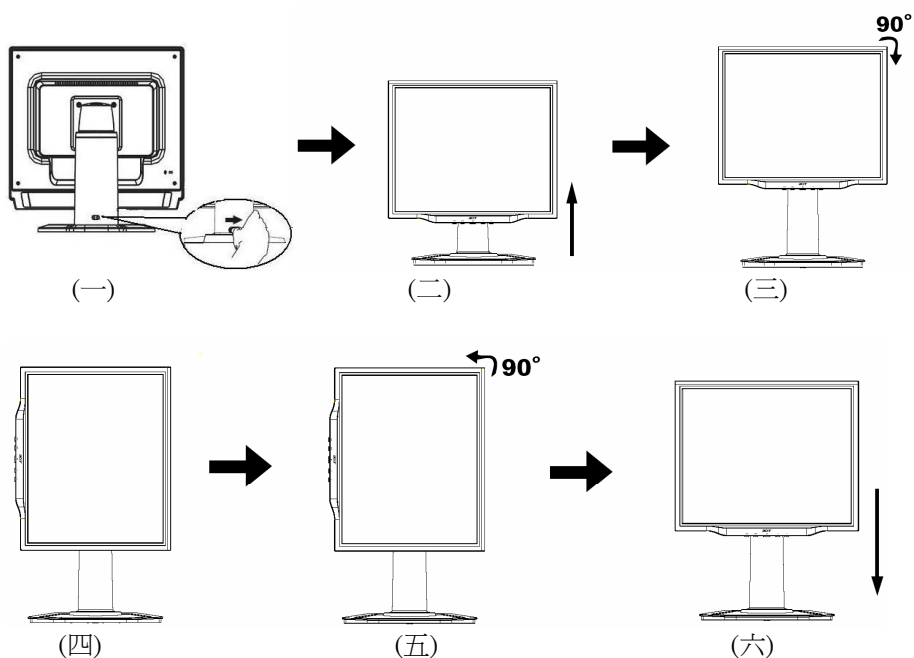

- Untuk mengaktifkan fungsi Pivot, Perangkat lunak Pivot harus terpasang.

© Portrait Displays, Inc. Hak cipta dilindungi undang-undang.

CATATAN

- Jangan menyentuh layar LCD saat mengubah sudut layar monitor. Karena bisa merusak layar LCD.
- Hati-hati jangan sampai jari jemari atau tangan Anda mengenai layar ketika mengubah sudut kemiringan monitor.

Cara Menghubungkan Alat-alat



Perhatian: Pastikan komputer dan monitor tidak terhubung dengan listrik.

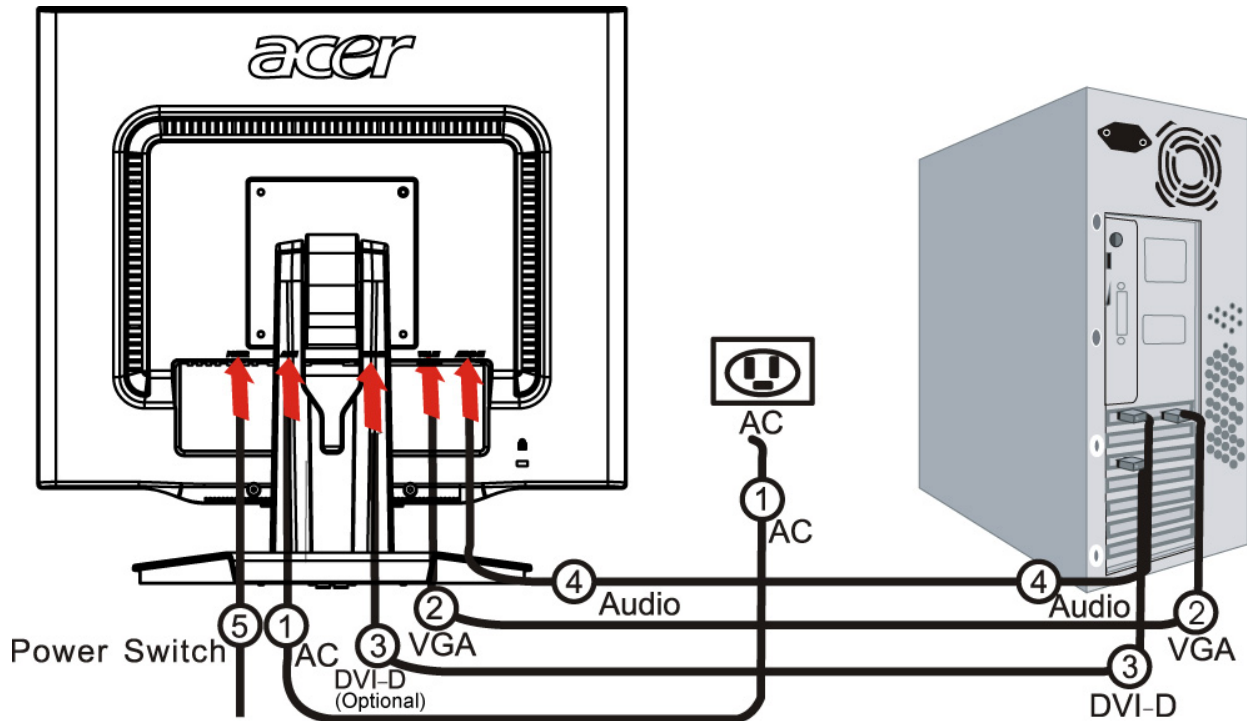

1	Kode Power	Hubungkan monitor dengan kabel power yang harus terhubung dengan baik pada stop kontak dan tanah.
2	Kabel VGA	Sambungkan kabel signal ke bagian output dari VGA pada kartu graphis di komputer. Kemudian kencangkan sekrupnya.
3	Kabel DVI-D (Tambah)	Sambungkan kabel signal ke bagian output DVI-D pada kartu graphis di komputer. Kemudian kencangkan sekrupnya.
4	Kabel audio	Sambungkan stopkontak masukan audio (AUDIO IN) monitor LCD dan komputer dengan menggunakan kabel audio yang benar.
5	Kabel daya	On / off



AVERTISSEMENT:

1. Assurez vous que la carte VGA de votre ordinateur est connecté au bon câble.
2. Assurez vous que la forme de la prise corresponde à la forme de la prise dans laque lle elle sera insérée. Et qu'aucune des broches ne soit courbée voire endommagée.

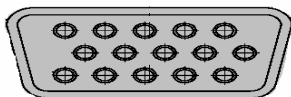

VGA



DVI-D

Menghidupkan daya

Pertama, hidupkan saklar di bagian belakang monitor, kemudian hidupkan PC dan tombol daya di panel kontrol monitor. Bila LED pada tombol daya berwarna biru, ini menandakan komputer sudah siap digunakan. Tunggu sekitar 10 detik dan sinyal video akan muncul. Jika Anda tidak melihat lampu LED biru pada tombol daya atau sinyal video, periksa sambungan-sambungannya.

Pengaturan Layar

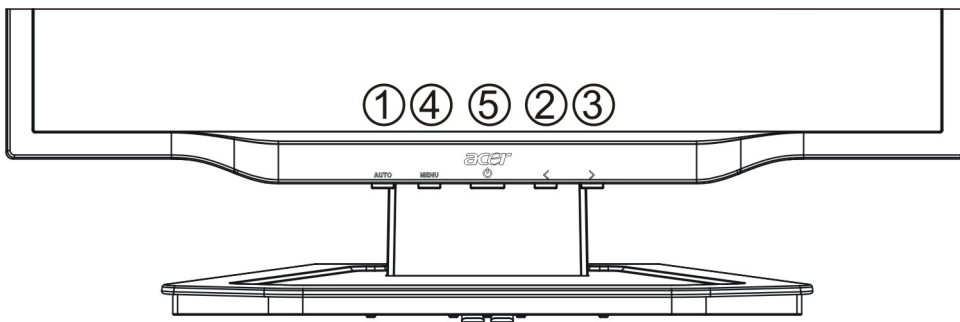

Kontrol Eksternal

1	AUTO	OTOMATIS	Apabila OSD aktif, tekan untuk memilih seleksi OSD. Apabila OSD tidak aktif, tekan dan monitor secara otomatis akan mengoptimalkan posisi, jam dan fase pada layar.
2/3	</>	MINUS / PLUS	Jika OSD tidak aktif, tekan untuk memilih atau menyetel pilihan OSD. Jika OSD tidak aktif, tekan sekali lagi, kemudian tekan tombol MINUS atau PLUS untuk menyesuaikan volumenya. Jika OSD aktif, tekan untuk memilih atau menyetel pilihan OSD. Jika OSD tidak aktif, tekan sekali lagi, kemudian tekan tombol MINUS atau PLUS untuk menyesuaikan volumenya.
4	MENU	Fungsi OSD	Tekan untuk melihat OSD. Tekan lagi untuk keluar.
5	Power	OTOMATIS	Apabila OSD aktif, tekan untuk memilih seleksi OSD. Apabila OSD tidak aktif, tekan dan monitor secara otomatis akan mengoptimalkan posisi, jam dan fase pada layar.

Pilihan OSD

Silahkan lihat bagian "Kontrol External" pada halaman 7.

Untuk men-set OSD:

1. Tekan tombol **MENU** untuk membuka menu OSD.
2. Tekan kembali untuk masuk dalam seleksi 10 fungsi dalam OSD.
3. Gunakan tombol dengan tanda **MINUS** atau **PLUS** untuk memilih kontrol, lalu sesuaikan kontrol pada tingkat yang diinginkan.
4. Apabila semua seleksi telah selesai dipilih, tekan tombol **AUTO** untuk keluar dari OSD.

Menu OSD

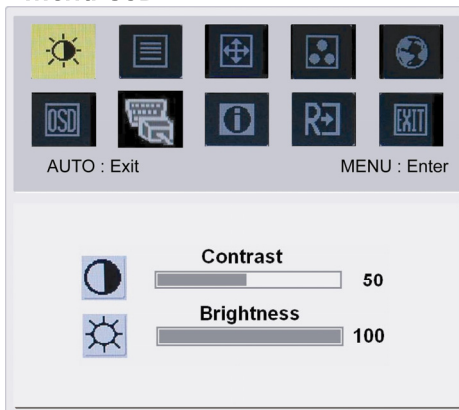

BRIGHTNESS (KETERANGAN):

Menyesuaikan tingkat keterangan dari gambar pada layar.

CONTRAST (KONTRAS):

Menyesuaikan bayang gelap dan terang dari warna satu dengan lainnya untuk mencapai kontras yang komfortabel.

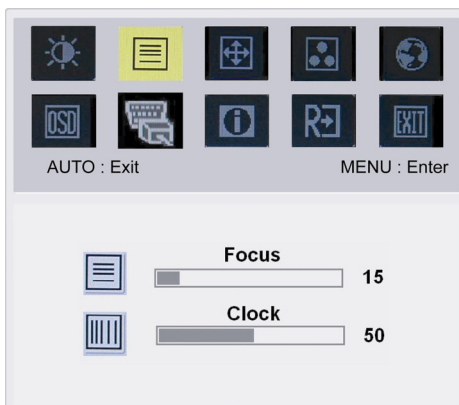

FOCUS (FOKUS):

Menghilangkan semua distorsi horisontal dan membuat gambar bersih dan tajam.

CLOCK (JAM):

Apabila terlihat garis vertical pada latar belakang layar untuk mengurangnya dapat dilakukan dengan meminimalkan ukuran. Juga dapat merubah ukuran dari layar horisontal.

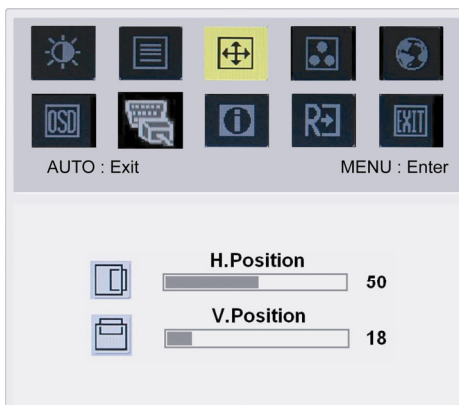

H-Position (H-POSISI):

Menyesuaikan secara horisontal.

V-Position (V-POSISI):

Menyesuaikan secara vertical.

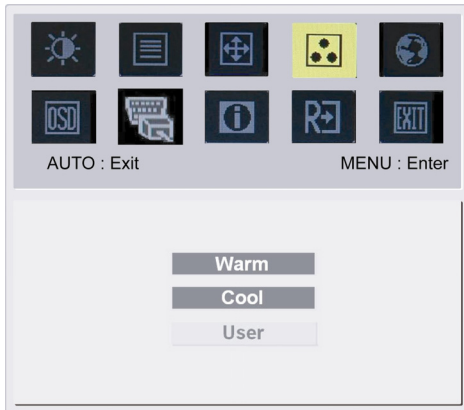

COLOR (WARNA):

Tiga cara menyesuaikan warna:

Hangat (Kebiruan putih)

Dingin (Kemerahan putih)

Untuk pemakai:

Anda dapat menyesuaikan warna merah, hijau, dan biru sesuai dengan intensitas yang diinginkan.



Language for Asia (Bahasa untuk Asia):

Pilihlah bahasa menu OSD. Pilih dari Bahasa Inggris, Bahasa Jerman,

Bahasa Spanyol, Bahasa Cina (Sederhana), Bahasa Cina (Tradisional), Bahasa Prancis,

Bahasa Italia, dan Bahasa Jepang.

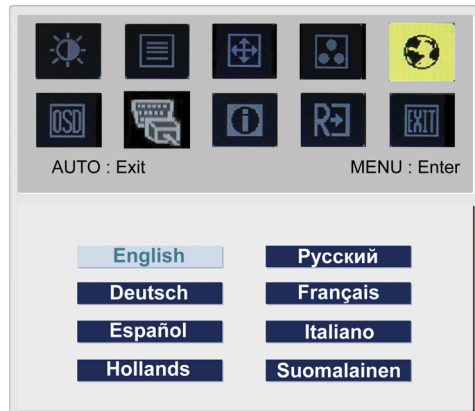

Language for EMEA (Bahasa untuk EMEA):

Pilihlah bahasa menu OSD. Pilih dari Bahasa Inggris, Bahasa Jerman, Bahasa Spanyol, Bahasa Rusia, Bahasa Belanda, Bahasa Prancis, Bahasa Italia, dan Bahasa Finlandia.



OSD SETTING (POSISI OSD):

Merubah posisi jendela OSD pada layar dan waktu tunggu.

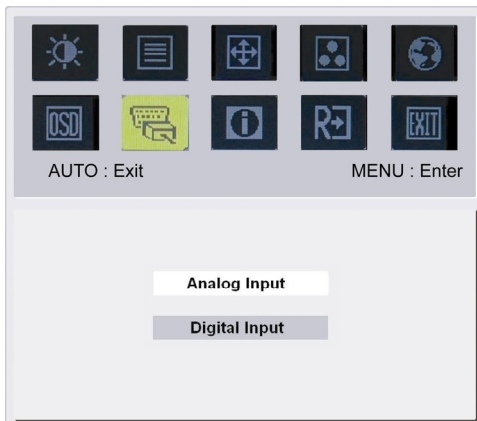

AUTO CONFIG (KONFIGURASI OTOMATIS):
Sistim akan menjalankan konfigurasi otomatis.



(Tambahhan)

SINYAL INPUT:
Input Analog
Input Digital
Pilih antara input video secara analog atau digital

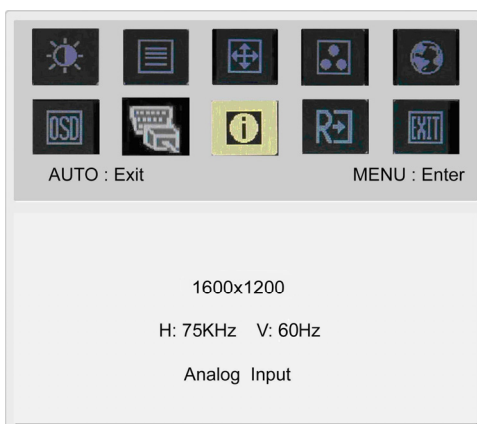

INFORMATION (INFORMASI):
Menunjukkan informasi pada layar.

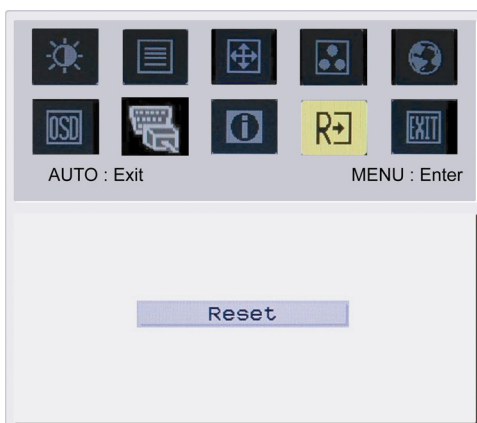

RESET:
Pembatalan setting.

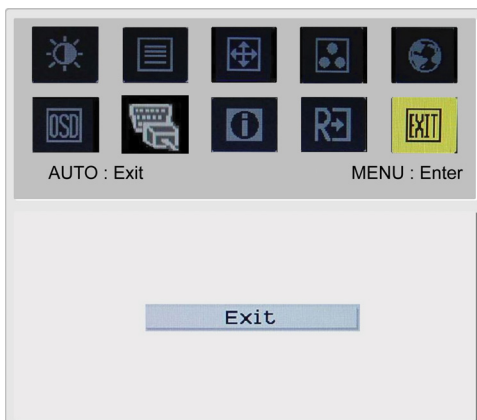

EXIT (KELUAR):
Keluar dari OSD.

Masalah

Masalah	Kemungkinan Penyelesaian
Power LED tidak menyala	<ul style="list-style-type: none"> • Periksa apakah tombol power sudah dalam posisi ON. • Pastikan Kabel Power telah terpasang.
Tidak ada gambar	<ul style="list-style-type: none"> • Periksa apakah tombol power sudah dalam posisi ON. • Pastikan Kabel Power telah terpasang. • Pastikan kabel video telah terhubung pada bagian belakang monitor dan komputer. • Gerakkan mouse atau tekan sembarang tombol pada keyboard untuk mengaktifkan monitor yang dalam posisi tidak aktif.
Warna gambar tidak sempurna	<ul style="list-style-type: none"> • Lihat "Pengaturan Warna" untuk menyesuaikan warna RGB atau untuk memilih temperatur warna.
Gambar memantul atau bergelombang	<ul style="list-style-type: none"> • Pindahkan atau matikan alat elektronik yang mungkin menyebabkan interferensi. • Periksa kabel video monitor dan pastikan tidak ada pin yang bengkok.
Gambar tidak dalam ukuran atau dalam fokus yang sesuai	<ul style="list-style-type: none"> • Tekan pilih/kunci otomatis dan monitor akan secara otomatis mengoptimalkan posisi gambar dalam layar. • Lihat "Pengaturan Posisi".



Perhatian: Jangan mencoba untuk memperbaiki atau membuka komputer sendiri. Apabila bagian "Masalah" tidak dapat membantu menyelesaikan, serahkan masalah kepada ahli teknis.

Spesifikasi umum

Bagian	Spesifikasi
Panil LCD	
Layar	20.1-inch Panil datar aktif-matrix TFT LCD
Resolusi Maksimum	UXGA 1600×1200 pixels
Tingkat Pixel	0.255mm
Warna	16.7M
Keterangan	300 cd/m ² (Tipikal)
Rasio Kontras	800:1 (Tipikal)
Waktu Respon	8ms (GTG)
Sudut Pandang Horisontal	178°
Sudut Pandang Vertical	178°
Kontrol Eksternal	
Tombol Power	Hidup / Mati
Tombol Kontrol	AUTO, MENU, MINUS , PLUS
Fungsi OSD	
Kontras / keterangan	Kontras / Keterangan
Fokus/jam	Fokus / Jam
Posisi	Posisi
Warna	Warna
Bahasa	Bahasa
Posisi osd	Posisi osd
Sinyal input	Sinyal input
Informasi	Informasi
Reset	Reset
Keluar	Keluar
Penghubung Video	
Video	Analog 0.7V / Digital TMDS (Tambahan)
Sync	TTL (+/ -)
Soket & Penggunaan	DDC2B
Daya	
Sumber Daya	100~240V AC, 50/60 Hz
Power consumption	
Max.	53.70w
Stand by	1.20W
OFF	1.00W
Dimensi dan Berat	
Dimensi (W×H×D)	453.6 x 426.6 x 204.8 mm (dengan dudukan)
Berat (Bersih / Kotor)	5.7 Kg/ 8.0 Kg
Dimensi (W×H×D)	453.6 x 397.8 x 258.4 mm (dengan dudukan) (Hanya AL2023 h/AL2023 r)
Berat (Bersih / Kotor)	7.4 Kg/ 9.8 Kg (Hanya AL2023 h/AL2023 r)

Pembuangan lampu

Lampu(-lampu) yang ada dalam produk ini mengandung air raksa dan harus diaur ulang atau dibuang sesuai dengan peraturan pemerintah setempat, negara bagian, atau pusat. Untuk informasi lebih lanjut, hubungi Electronic Industries Alliance di www.eiae.org. Untuk informasi pembuangan khusus-lampu, kunjungi www.lamprecycle.org.

