

目錄

安全規定	2
液晶顯示器特殊注意事項	2
系統配備及附件	3
裝機	3
裝箱步驟	3
調整視角	4
連線	6
開啟電源	6
螢幕線上操作	7
功能控制說明	7
OSD 功能選單	8
OSD 功能選單	8
問題處理	11
產品規格	12

安全規定



- 請勿將顯示器放在靠近熱源的地方，如電暖器或陽光直射的地方。請將顯示器放在平穩、通風的地方。
- 顯示器外殼上的開口或小孔具通風效果，切勿將之蓋住或置入任何物品。
- 液晶顯示幕容易刮傷，請避免以指甲或筆尖碰觸。
- 清潔前，請先切斷電源。請使用不掉棉屑的軟質布料擦拭，而非一般的紙巾。必要時可以使用玻璃亮光劑，但是切勿直接將之噴灑在螢幕上。
- 請勿自行修理本產品！不當的拆卸可能會有危險性！若有【問題處理】無法排除的故障，請洽專業的維修服務人員。

回收資訊

宏碁電腦關心地球生態環境，同時堅信產品使用終期應透過適當的後置處理，及現有技術以回收再利用，才能讓我們保有更健康的地球。

這些處理過程包括使用可循環再利用的再生材質，這些材料可被分解並重組為嶄新的零件。反之，其他材料可能被歸類為對人體有害的有毒物質。因此，宏碁強烈建議您利用下列回收資訊來回收本產品。

全球：<http://global.acer.com/about/sustainability.htm>

美洲：<http://www.ciwmb.ca.gov/electronics/act2003/Recovery/Approved/>

亞洲：http://recycle.epa.gov.tw/public/public4_2.htm

歐洲：EL-Kretsen: <http://www.el-kretsen.se/>

EL-retur: <http://www.elretur.no/>

SWICO: <http://swico.one.webbuild.ch/>

液晶顯示器特殊注意事項

液晶顯示器可能出現以下問題，乃屬正常現象，並非顯示器有問題。

注意：

- 由於液晶顯示器的特性，初次使用時畫面可能會閃爍。請關閉顯示器然後重新開啟以使畫面不再閃爍。
- 當您使用不同的桌面圖樣時，畫面亮度可能會呈現輕微的不均勻。
- 液晶顯示器螢幕的有效像素達到或超過 99.99%。但在顯示時也會有 0.01% 或更少的像素丟失或亮度丟失。
- 由於液晶螢幕的特性，當同一幅圖像顯示很長的時間後再切換圖像時，畫面可能繼續留有先前的餘像。在這種情況下，通過圖像的改變螢幕會慢慢恢復或隔幾個鐘頭後關閉一下顯示器的電源。

系統配備及附件

液晶顯示器

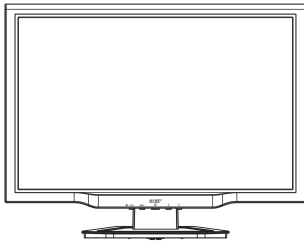

電源線



音源線
(選配)



VGA 訊號線



DVI-D 訊號線



(選配)

使用手冊 CD



快速安裝指南

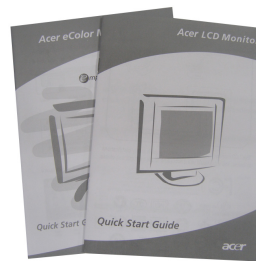

裝機

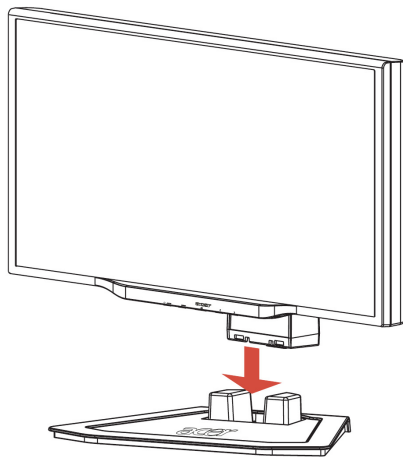

1. 將顯示器螢幕置於底座上方。

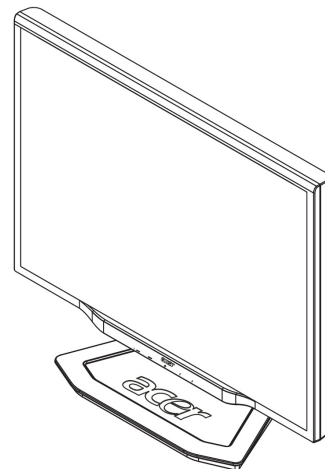

2. 沿著底座上的軌道，將螢幕及底座結合。

裝箱步驟

如果需要裝箱，請將顯示器與底座分開，再放入紙箱。步驟如下：

1. 拔掉電源線，並請確認所有週邊設備的電源都已關閉。
2. 把底座裏側 4 個凸出的固定栓往前撥，並且按住不放。
3. 接著把顯示器螢幕面板與底座分開，以便放入紙箱。



重要

在您開始裝箱前，請先將乾淨的毛巾或布料鋪在一平坦的表面上，以便取下的顯示器螢幕能放置在乾淨平坦的地方，而不受到損害。切記請輕輕得將顯示器螢幕提起與底座分離。

調整視角

您可調整此顯示器螢幕的視角從-5° -- 15°。

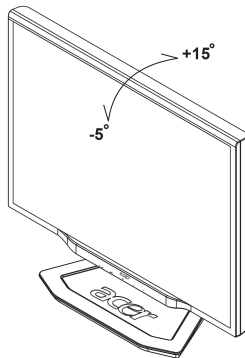

調整視角(僅AL2023W h/AL2023W r)

您的監視器擁有可多方向調整的支架，上下可調整 80 公釐的高度（高度調整）、前後可調整25度的角度（傾斜調整）以及60度的側向調整（水平旋轉調整）。要進行調整，請用您的雙手緊握住監視器機殼的左右兩邊，然後移動到想要的位置。

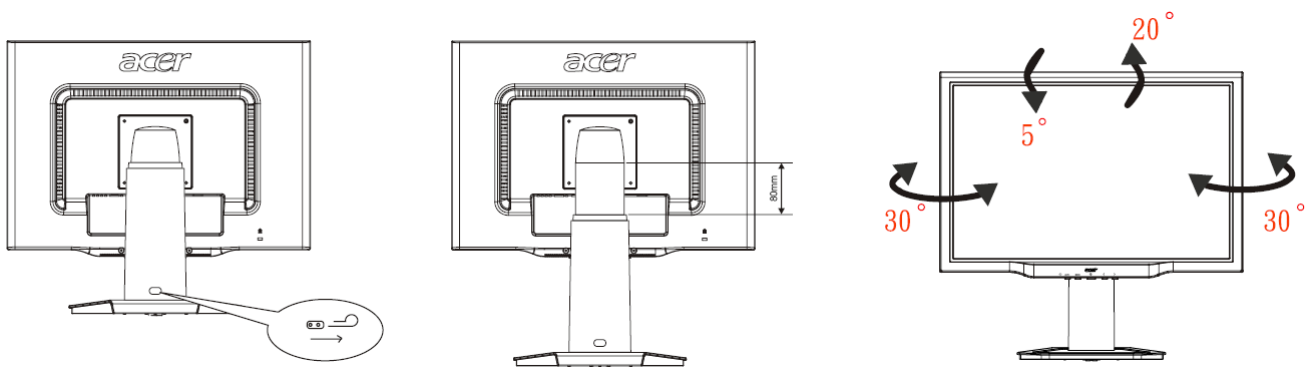

注意 請勿在顯示器傾斜時做拔插動作，防止顯示器彈起。

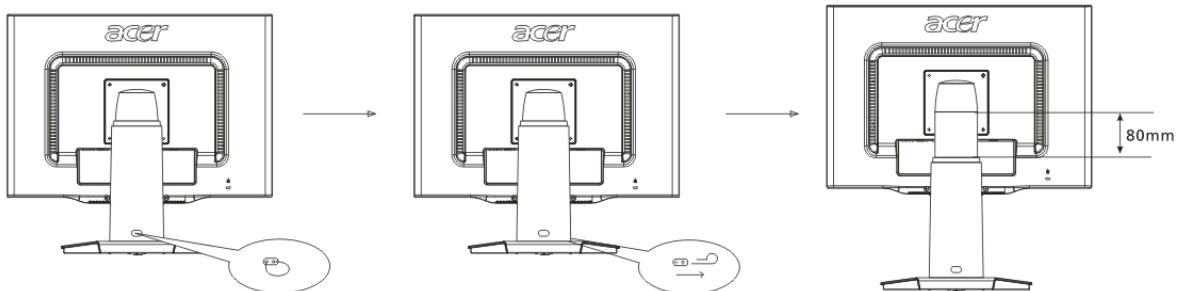
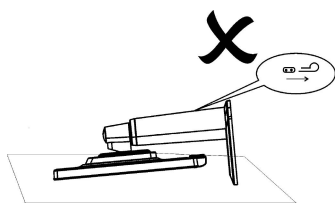

依上圖所示，將顯示器支架處的插銷拔出。然後可進行高度調整，請注意在拔插銷時將機器立在桌上防止顯示器頂部彈起。

在調整高度前，請將上圖標示處的插銷拔出，旋轉調整(僅AL2023W r)

1. 在調整高度前，請將標示處的插銷拔出，如圖一所示。
2. 在調整畫面旋轉時，請將螢幕位置調至最高之高度，如圖二所示。
3. 雙手抓住螢幕左右兩側，朝順時鐘方向旋轉90度，如圖三所示。
4. 旋轉定位後，依自己適當位置，調整螢幕高度，如圖四所示。
5. 如欲轉回，朝逆時鐘方向旋轉90度即可，如圖五所示。
6. 旋轉定位後，依自己適當位置，調整螢幕高度，如圖六所示。

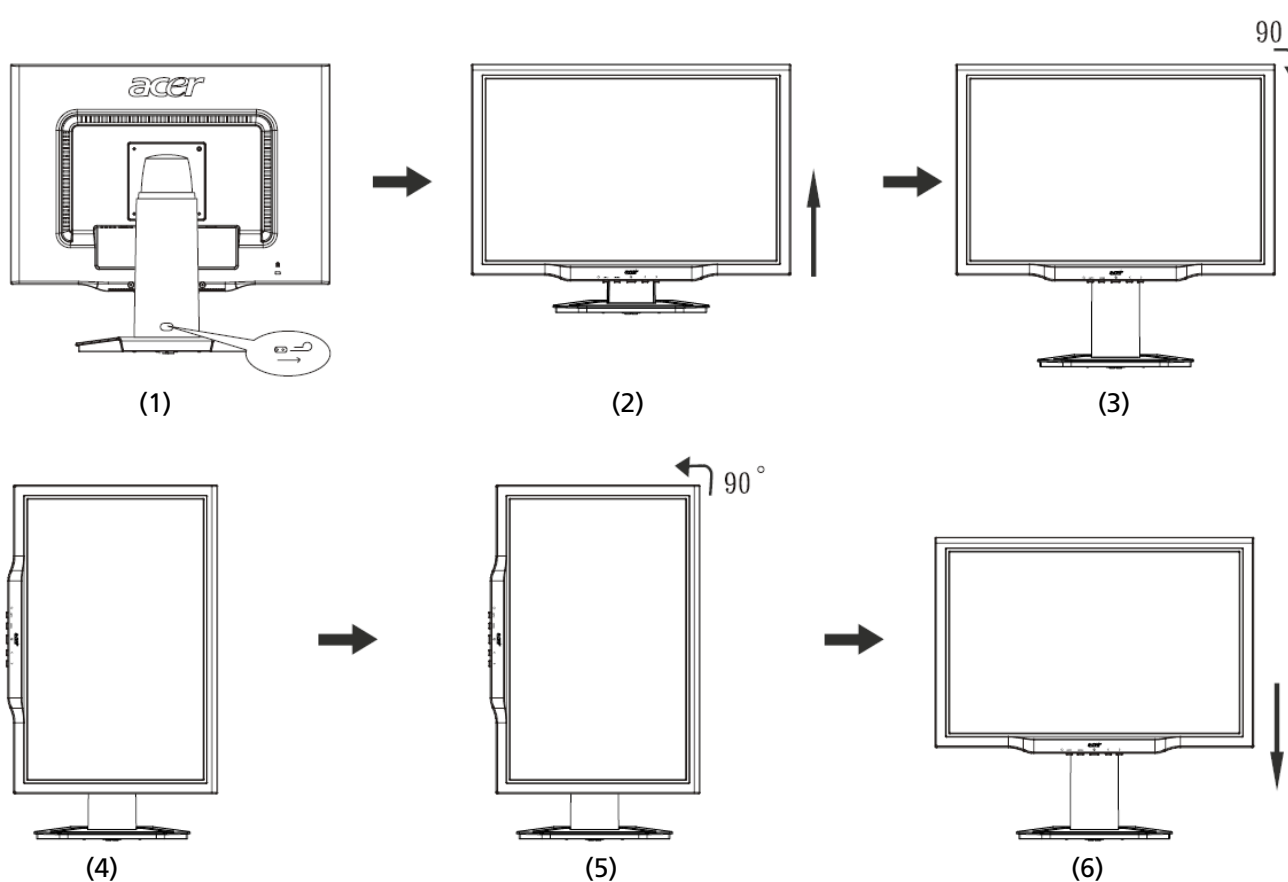

- 要使用 Pivot (旋轉) 功能，必須安裝隨附的 Pivot Software (旋轉軟體)。

© Portrait Displays, Inc. 保留所有權利。

注意

- 當您調整顯示器的視角時，不要用手碰液晶螢幕，這樣可能會損害或弄碎液晶螢幕。
- 當您調整顯示器的角度時要根據要求注意您的調整動作，如上圖所示。

連線



注意：在開始連線前，請確定關閉顯示器及電腦的電源。

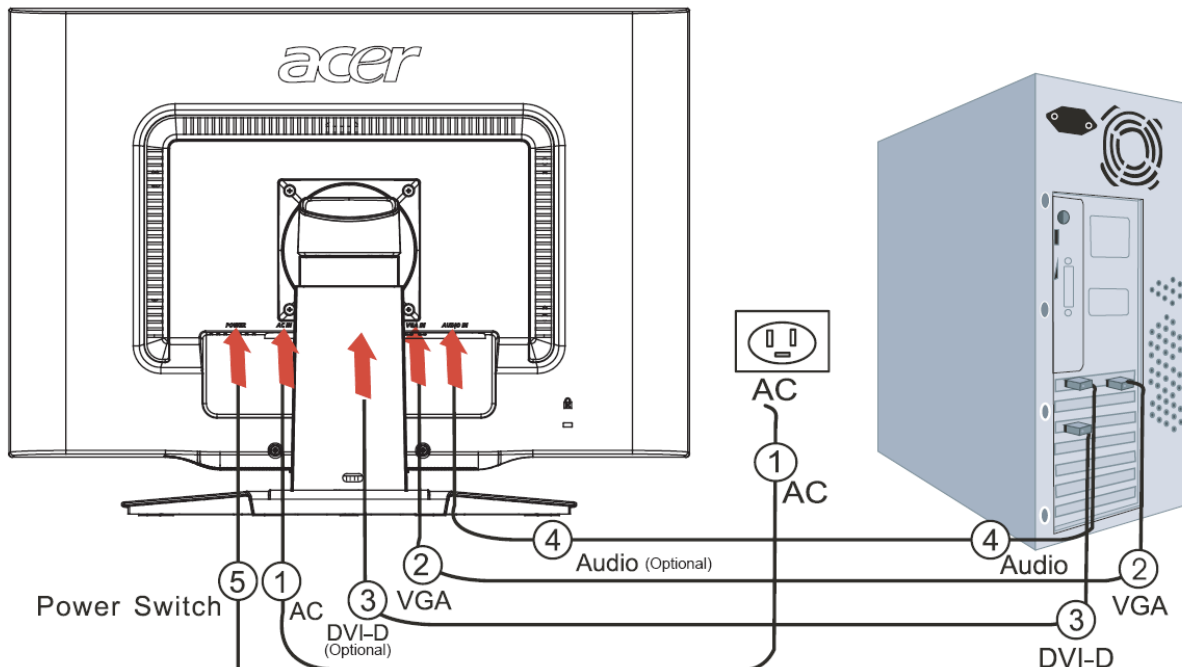

1	電源線	將電源線凹形端插入顯示器背後的插槽上，電源線凸形端插頭插入 AC 電源插座。
2	VGA 訊號線	請將訊號線的一端連接至顯示器 (VGA IN) 插槽上，再將另一端連接至 PC 的顯示卡輸出端，然後將螺絲鎖上。
3	DVI-D 訊號線 (選配)	請將訊號線的一端連接顯示器 (DVI-D IN) 插槽上，再將另一端接上 PC 的顯示卡輸出端，並將螺絲鎖上。
4	音源線 (選配)	將音源線上的一端插入顯示器上的音源輸入孔 (AUDIO IN)，另一端接上 PC 的音源輸出端。
5	電源開關	開/關



警告：

1. 請確認您的顯示卡，連接合適的訊號線。
2. 請注意 PIN 腳數和連接方向，不要壓迫或彎曲到指針。

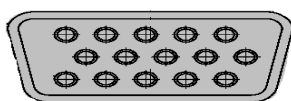

VGA



DVI-D

開啟電源

請先將顯示器背後的電源打開，再打開電腦和顯示器前面板的電源。電源鈕上的 LED 燈會呈現綠色，螢幕影像會在十秒後出現。如果 LED 燈不是綠色或是沒有任何影像出現，請檢查連線是否正常。

螢幕線上操作

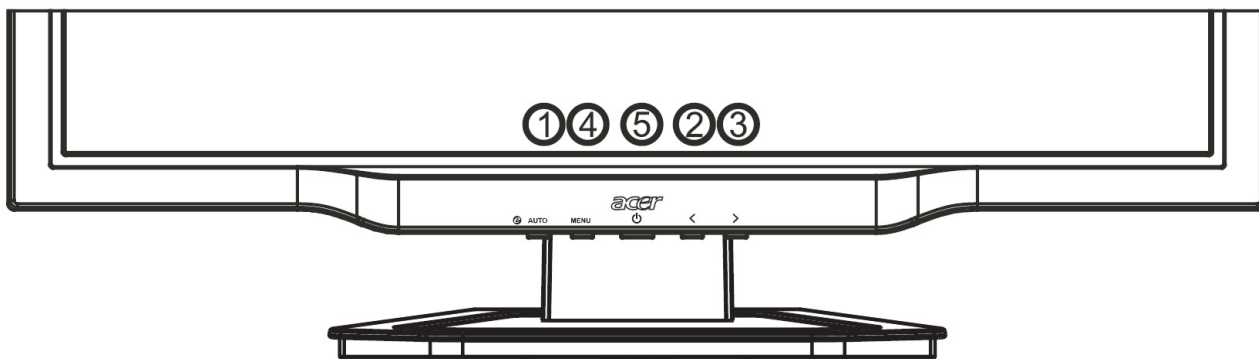

功能控制說明

1	AUTO	自動調整鈕	未進入 OSD：執行自動調整功能 已進入 OSD：退出 OSD 功能選單
2	<	向左 / 減少鍵	未進入 OSD：直接按此鈕可作為調整「音量」的快速鍵(選配) 已進入 OSD：按此鈕選擇 / 減少該調整功能
3	>	向右 / 增加鍵	未進入 OSD：直接按此鈕可作為調整「音量」的快速鍵(選配) 已進入 OSD：按此鈕選擇 / 增加該調整功能
4	MENU	OSD 功能選單	未進入 OSD：顯示 OSD 功能選單 已進入 OSD：確認 OSD 功能選項
5	⏻	電源開關	指示燈為綠色：電源開啟 指示燈為橙色：睡眠狀態

OSD 功能選單

當您按下 MENU 鍵可以叫出 OSD 功能選單，繼續按 MENU 鍵可選擇功能表中十種功能中的某一個項目。在 OSD 功能選單上選定您想要調整的功能，接著按自動調整鈕 AUTO 鍵將畫面字體由藍轉紅後便可進行調整。請利用<或>鍵將畫面調至您想要的狀態即可。

OSD 功能選單

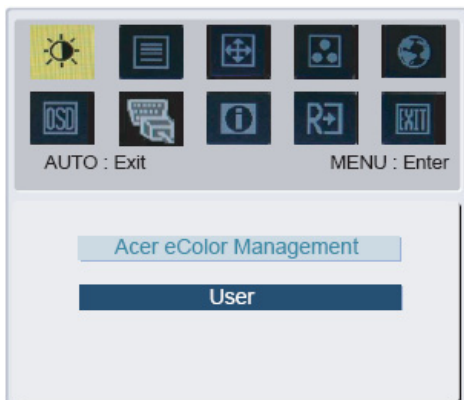

Acer eColor Management
User (使用者模式)



Contrast (對比):

用來調整螢幕影像的對比率。

Brightness (亮度):

用來調整螢幕影像的亮度。

ACM (Adaptive Contrast Management) 高效的對比處理:

ACM 功能，內定值為"OFF"

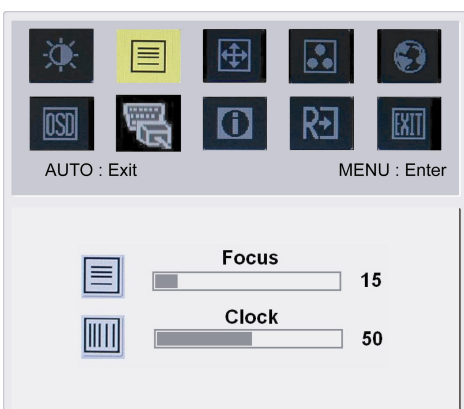

Focus (焦距):

調整圖像的焦距。

Clock (頻率):

調整像素的頻率。

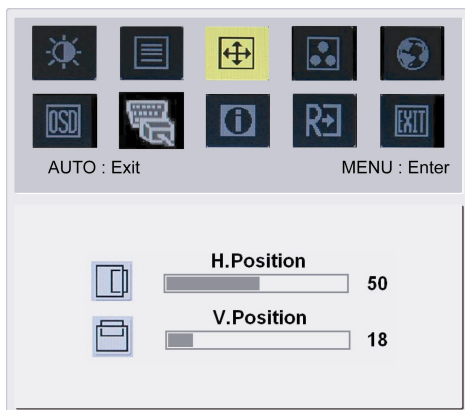

H-Position (水平位置):

用來將螢幕影像往左或往右移。有效設定值為 0 至 100。

V-Position (垂直位置):

用來將螢幕影像往上或往下移。有效設定值為 0 至 100。

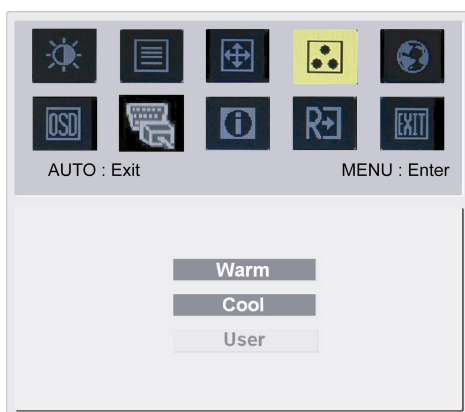

Color (色彩):

您可以選擇系統所提供的三種色調之一：

Warm (暖色調)

Cool (冷色調)

User (使用者自訂)

自行定義 RED (紅)、GREEN (綠)、BLUE (藍) 的值。



亞洲地區適用

LANGUAGE (語言):

共有八種語言可供切換，分別是 English 英文、Deutsch 德文、Español 西班牙文、Français 法文、Italiano 義大利文、簡體中文、繁體中文、日本語日文。

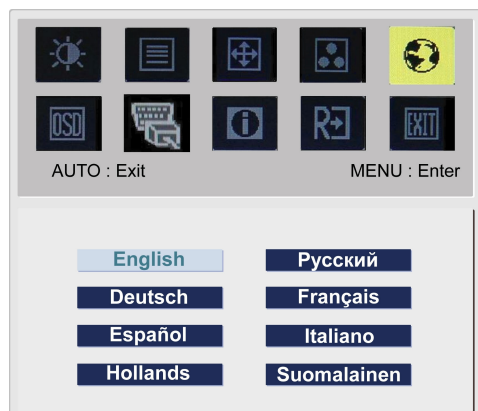

EMEA 地區適用

LANGUAGE (語言):

共有八種語言可供切換，分別是 English 英文、Deutsch 德文、Español 西班牙文、Русский 俄文、Nederlands 荷蘭文、Français 法文、Italiano 義大利文、Finnish 芬蘭文。

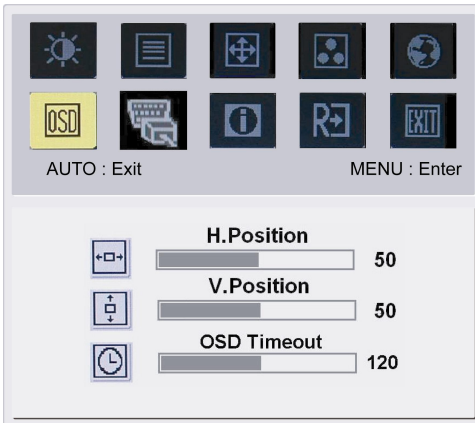

OSD SETTING (OSD 設定) :

H-Position (水平位置)

V-Position (垂直位置)

OSD Timeout (OSD 顯示時間設定)

用來設定 OSD 功能選單在螢幕中的位置及畫面停留的時間。



類比訊號輸入

DDC/CI 數據，內定值為ON

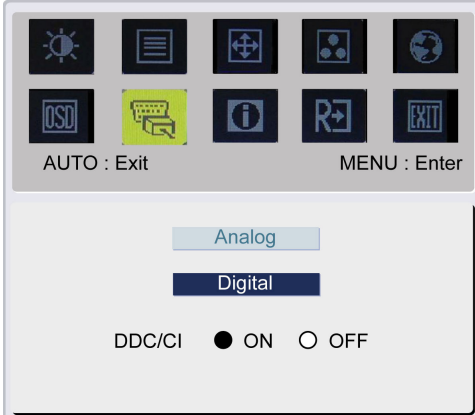

類比訊號與數位訊號的切換(選配)。

Analog Input (類比輸入)

Digital Input (數位輸入)

DDC/CI 數據，內定值為ON



INFORMATION (模式資訊) :

顯示訊號種類、序號、解析度與頻率。

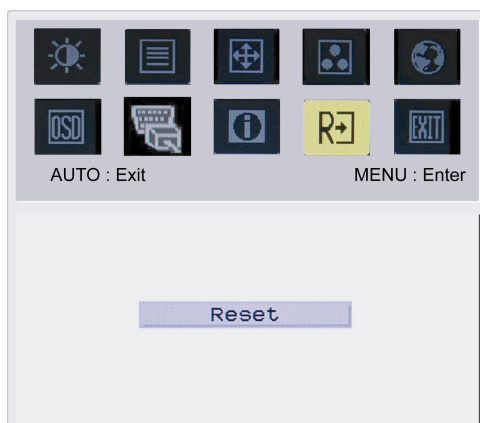

Reset (恢復出廠模式) :

將 OSD 功能選單上所有設定值重新設定回系統的預設值。

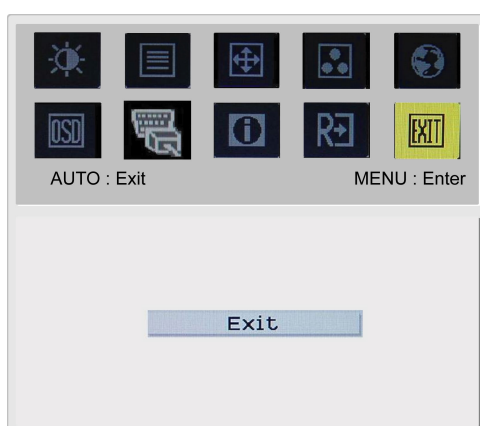

Exit (退出調整)

問題處理

問題	可能奏效的解決方法
電源 LED 燈未亮	<ul style="list-style-type: none"> • 檢查電源開關是否處於 ON • 檢查電源線是否連接
無圖像	<ul style="list-style-type: none"> • 檢查電源開關是否處於 ON • 檢查電源線是否連接 • 確定信號線有準確地插入槽中 • 在使用過程中，顯示器可能會因為省電設計而自動關閉，請隨意按一個鍵讓影像恢復
圖像有色彩缺陷	<ul style="list-style-type: none"> • 請參考【色彩設定】來調節 RGB 色彩或選擇色溫
圖像跳躍或出現波紋狀	<ul style="list-style-type: none"> • 移除週遭可能造成電子干擾的電子設備 • 檢查顯示器的信號線並確保插針無彎曲現象
螢幕圖像未居中或大小不對	<ul style="list-style-type: none"> • 可以按自動調整鈕將螢幕自動調到最佳狀態 • 參考位置設定



注意：請勿自己拆機器或自行維修；如果問題無法以上列的方式解決，請與經銷商聯絡處理。

產品規格

AL2023W

項目	規格
LCD 螢幕	
螢幕	20-inch Flat panel active-matrix TFT LCD
解析度 (最大值)	WSXGA+ 1680×1050 pixels
最小顯示單位	0.258 mm
色彩	16.7M
亮度	300 cd/m ² (Typical)
對比率	2500:1 (Typical)
回應時間	5ms (Typical)
水平目視角度	160° (Typical)
垂直目視角度	160° (Typical)
使用者控制鈕	
電源鈕	ON/ OFF
OSD 鈕	AUTO / MENU / < / >
OSD 功能選單	
Contrast /Brightness	對比 / 亮設定
Foucs / Clock	焦距 / 頻率設定
Position	位置設定
Color	色彩設定
Language	語言設定
OSD setting	OSD 設定
Input Signal	輸入訊號
Information	模式資訊
Reset	恢復出廠模式
Exit	退出調整
輸入訊號	
Video	Analog 0.7V / Digital (數位) TMDs (選配)
Sync	TTL (+ / -)
Audio(視機種選配)	1.0W x 2 (選配)
隨插即用	DDC/CI
電源	
內建的通用性電源	100-240V, 50-60Hz, 1.5A
電量消耗(符合能源之星)	
開機狀態	35.0W
省電狀態	2.0W
關機狀態	1.0W
電量消耗	
最大值	47.0W
省電狀態	2.0W
關機狀態	1.0W
尺寸與重量	
尺寸 (W x H x D)	475.1 x 384.4 x 187.9 mm (含底座)
重量 (淨重/毛重)	4.5kg / 6.5 kg
尺寸 (W x H x D)	475.1 x 434.6 x 229.3 mm (含底座) (僅 AL2023W h/AL2023W r)
重量 (淨重/毛重)	5.0 kg / 7.1 kg (僅 AL2023W h/AL2023W r)