

Indholdsfortegnelse

Sikkerhedsforskrifter	2
SÆRLIGE BEMÆRKNINGER VEDR LCD-SKÆRME	2
Pakkens indhold	3
Installation.....	3
Samling af skærm.....	3
Frigørelse af skærm.....	3
Indstilling af synsvinkel.....	4
Tilslutning af udstyr	6
Tilslutning af strøm	6
Indstilling af skærm	7
Udvendige knapper	7
OSD-muligheder.....	8
OSD-menu.....	8
Fejlfinding	11
Almindelige specifikationer	12

Sikkerhedsforskrifter



- Skærmen kan tage skade af at blive anbragt tæt på varmekilder. Vær opmærksom på radiatorer, komfurer, åben ild osv.
- Tildæk ikke sprækker og åbninger bag eller oven på dækslet, da skærmen kræver ventilation. For at undgå overophedning, skal skærmen anbringes på et velventileret sted.
- Skarpe ting som knive, penne og blyanter må ikke komme nær skærmen. Hvis sådanne ting rører skærmen, kan panelet blive permanent ridset.
- Når du rengør skærmen, skal du, for at undgå elektrisk stød, fjerne ledningen fra kontakten. Rengør skærmens med en blød, fnugfri klud. En let fugtig klud med et mildt rengøringsmiddel fjerner vanskelige pletter. Hold væske, herunder sprays, væk fra skærmen. Spray ikke direkte. Det bedste er at spraye let på en klud og tørre af. Hvis der kommer væske ind i skærm, kan det give elektrisk stød og/eller skade apparatet.
- Hvis der opstår problemer, skal du først tjekke "Fejlfinding"-afsnittet. Løser dette ikke problemet, må du ikke forsøge selv at reparere skærmen. Hvis du åbner eller fjerner dækslet, kan du risikere et fatalt, elektrisk stød. Kontakt en autoriseret tekniker, hvis fejlfindings-afsnittet ikke kan hjælpe dig.

Genbrugsinformation.

Vi hos Acer Incorporated tænker meget på miljøet og tror fuldt og fast på, at vi får en bedre jord, hvis vi behandler og genbruger tekniske apparater på den rigtige måde, når de ikke kan bruges mere.

Disse apparater indeholder materialer, der kan genbruges, som kan genintegreres i helt nye vidundere. Andre materialer derimod kan klassificeres som farlige og giftige substanser. Vi henstiller på det stærkeste til, at du studerer oplysningerne vedrørende genbrug af dette produkt på:

Worldwide: <http://global.acer.com/about/sustainability.htm>

U.S.A.: <http://www.ciwm.ca.gov/electronics/act2003/Recovery/Approved/>

Asien : http://recycle.epa.gov.tw/public/public4_2.htm

Europa : EL-Kretsen: <http://www.el-kretsen.se/>

EL-retur: <http://www.elretur.no/>

SWICO: <http://swico.one.webbuild.ch/>

SÆRLIGE BEMÆRKNINGER VEDR LCD-SKÆRME

Følgende symptomer er normale i forbindelse LCD-skærme, men har ingen praktisk betydning:

BEMÆRKNINGER

- Fluorescerende lys kan flimre i begyndelsen. Slå strømmen fra og til for at få denne flimren til at forsvinde.
- Der kan opstå en let ujævn lysstyrke på skærmen alt efter, hvilket desktopmønster, du anvender.
- LCD-skærmen har effektive pixel på 99.99% eller mere. Det kan give skønhedsfejl på 0.01% eller mindre, f.eks. en manglende pixel eller en pixel, der lyser hele tiden.
- Når det samme billede har været på i flere timer, kan der forblive et efterbillede fra den foregående skærm ved skift af billede. I sådanne tilfælde gendannes skærmen langsomt ved at ændre billedet eller ved at slå den fra i nogle timer.

Pakkens indhold

LCD-skærm

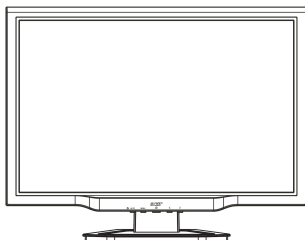

El-ledning



Lyd-kabel
(ekstra)



VGA-kabel



DVI-kabel



(ekstra)

Brugsanvisning (CD)

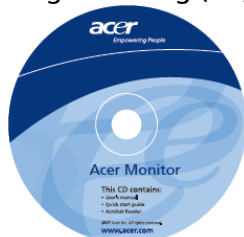

Quick-start-vejledning

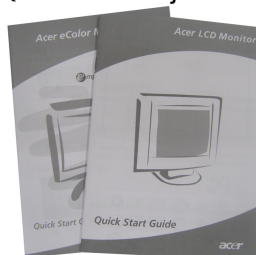

Installation

Samling af skærm

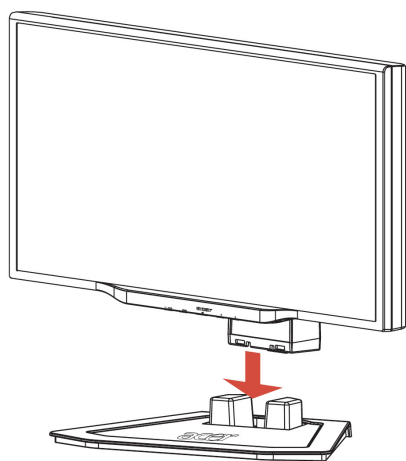

1. Anbring skærmen oven på foden.

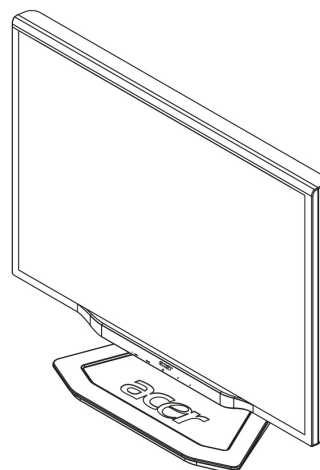

2. Forbind foden med skærmens hals.

Frigørelse af skærm

Hvis du skal pakke skærmen ned igen, skal du adskille skærm og fod og anbringe de to dele i kartonen. Gør følgende:

1. Træk el-ledningen ud, så du er sikker på, der ingen strøm er.
2. Træk i de fire kroge på fodens bundside og hold.
3. Adskil skærm og fod og anbring dem i kartonen.



Vigtigt

Find først en ren, flad overflade, du kan stille skærmen på efter, at du har fjernet den fra foden. Anbring en ren, tør klud under skærmen for at yde den yderligere beskyttelse. Træk forsigtigt skærmen ud af og væk fra foden.

Indstilling af synsvinkel

Skærmens synsvinkel kan varieres fra -5° til 15° .

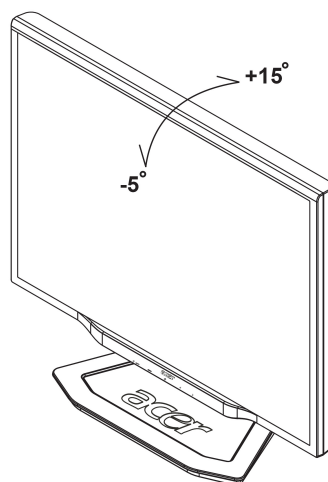

Indstilling af synsvinkel (kun AL2023W h/AL2023W r)

Skærmen kan indstilles 80 mm op eller ned (højdeindstilling), 25° forlæns eller baglæns (vippeindstilling) og 60° fra side til side (drejeindstilling). Når du indstiller skærmen, skal du holde med begge hænder på henholdsvis højre og venstre side af skærmen og derefter anbringe den i den ønskede stilling.

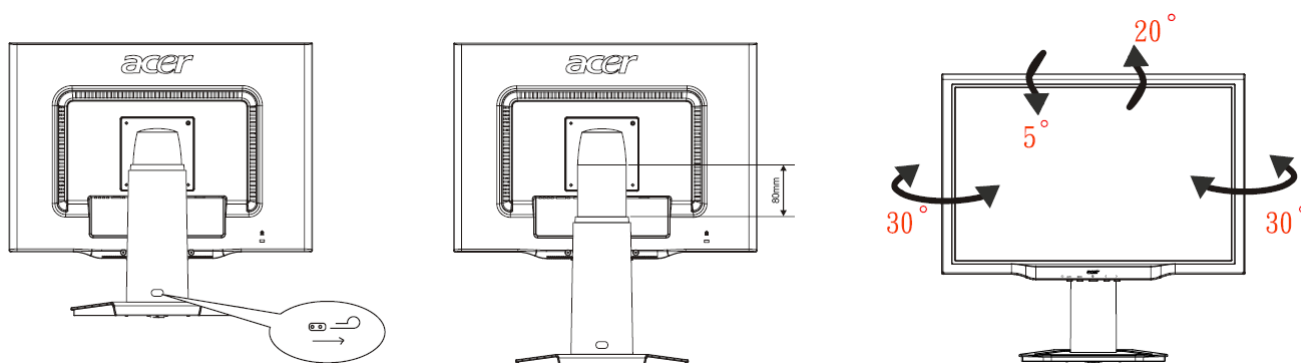

Træk ikke stikket ind eller ud, når skærmen står skråt, idet skærmen så kan falde ud.

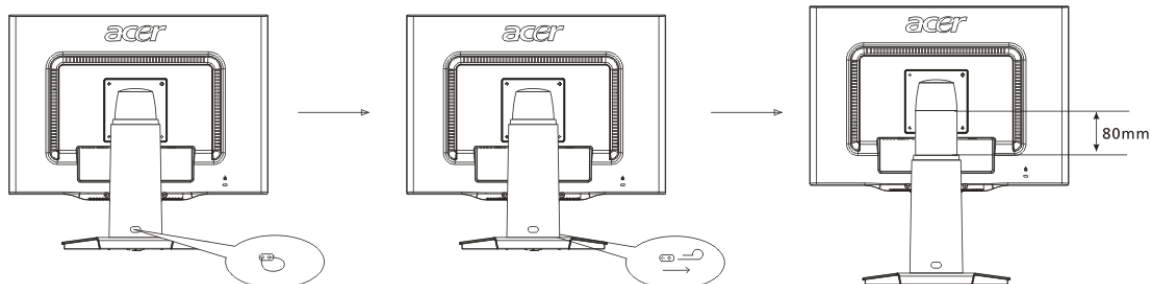
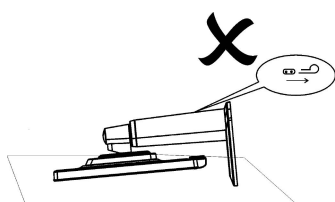

Fjern stikket fra skærmens støtteben som vist på tegningen og indstil derefter højden. Når du har fjernet stikket, skal du rejse apparatet op for at forhindre, at skærmens øverste del falder ud

Drejeindstilling (kun AL2023W r):

1. Inden du indtiller højden, skal du fjerne stikket. Se fig 1.
2. For at dreje skærmen, skal du stille den i højeste stilling. Se fig 2.
3. Hold med begge hænder på henholdsvis højre og venstre side af skærmen og drej den herefter 90° i urets etning. Se fig 3.
4. Når du har drejet skærmen, skal du indstille den i højden, så den passer til dig. Se fig 4.
5. For at vende tilbage til den oprindelige stilling, skal du dreje skærmen 90° mod urets retning. Se fig 5.
6. Når du har drejet skærmen, skal du indstille den i højden, så den passer til dig. Se fig 6.

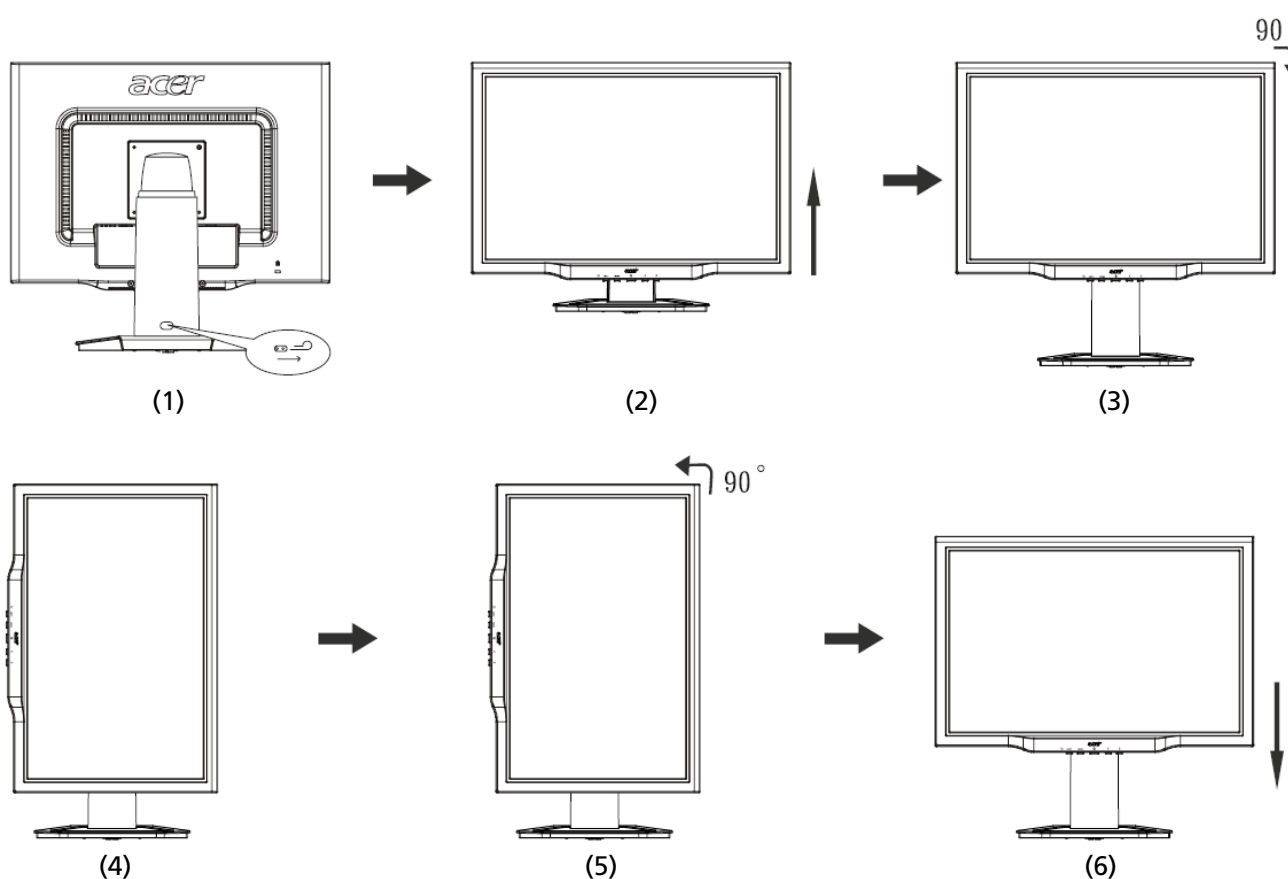

- **For at bruge drejefunktionen, skal det medfølgende drejeprogrammel installeres.**

© Portrait Displays, Inc. Alle rettigheder forbeholdt.

BEMÆRK

- Rør ikke LCD-skærmen, når skiftes stilling. Det kan forårsage skade på og brække skærmen.
- Pas på ikke at klemme fingre eller hænder, mens der skiftes stilling.

Tilslutning af udstyr



Advarsel: Kontroller, at strømmen til computer og skærm er afbrudt.

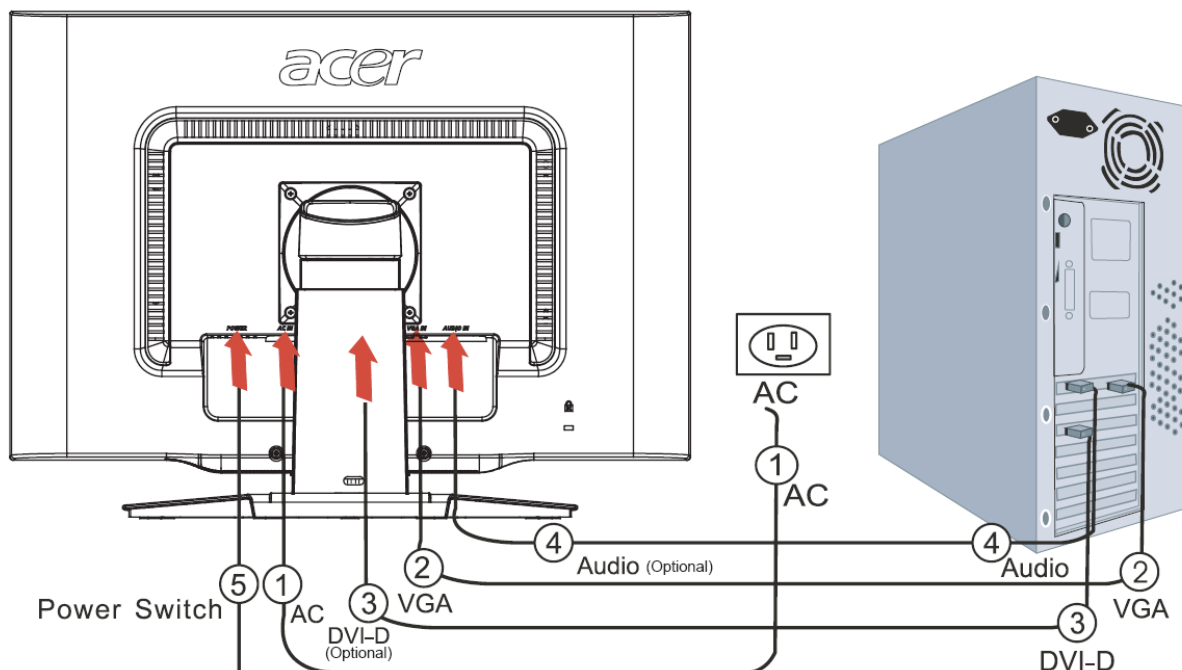

1	El-ledning	Forbind skærmen til el-ledningen, som anbringes i en stikkontakt med korrekt jordforbindelse.
2	VGA-kabel	Forbind strømkablet til skærmens VGA-indgangsstik og til grafikkortets VGA-udgangsstik på computeren. Stram herefter stikkets skruer.
3	DVI-D-kabel (ekstra)	Forbind strømkablet til skærmens DVI-D-indgangsstik og til grafikkortets DVI-D udgangsstik på computeren. Stram herefter stikkets skruer.
4	Lydkabel (ekstra)	Forbind LCD-skærmens lydindgangsstik (AUDIO IN) og computeren med et lydkabel.
5	Strømkontakt	"On" / "Off" (Tændt/slukket)



! ADVARSEL:

1. Tjek computerens VGA-kort, så du forbinder det korrekte kabel.
2. Kontroller, at stikkets form passer til kontakten, det skal anbringes i, samt, at ingen af stikbenene er bøjedede eller på anden måde beskadigede.

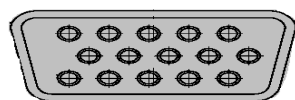

VGA



DVI-D

Tilslutning af strøm

Tænd først for skærmen og derefter for computeren. Når strømkontaktens diode bliver grøn, er computeren klar til brug. Giv videosignalet 10 sekunder til at dukke op. Hvis strømkontakten ikke har noget grønt lys eller videosignal, skal du tjekke forbindelserne.

Indstilling af skærm

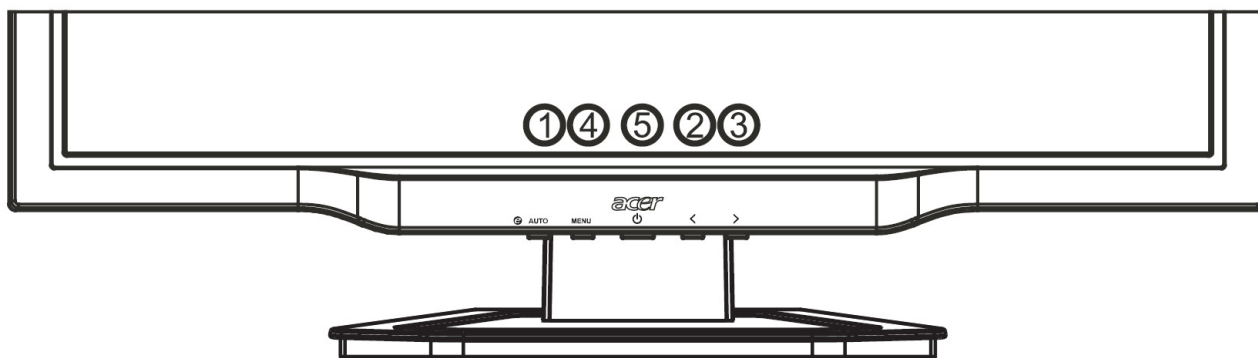

Udvendige knapper

1	AUTO	AUTO	Hvis OSD er aktiv, skal du trykke for at afstå fra valg i OSD. Hvis OSD er inaktiv, skal du trykke, hvorefter skærmen automatisk optimerer position, fokus og klokke.
2	</>	MINUS/ PLUS	Hvis OSD er aktiv, skal du trykke på Minus- og Plus-knapperne for at skifte mellem OSD-mulighederne. (ekstra) Hvis OSD er inaktiv, skal du trykke på Minus- og Plusknapperne for at indstille lydstyrken.
4	MENU	OSD- funktion	Tryk for at se OSD. Tryk igen for at indlæse et valg i OSD.
5	⏻	Strøm	Strøm "on"/"off" (tændt/slukket) Grøn: Tændt Orange: I stand-by

OSD-muligheder

Se side 7, "Udvendige knapper".

Justering af OSD-indstillinger:

1. Tryk på **MENU**-knappen for at åbne OSD-menuen. Tryk igen for at indlæse et valg af 10 funktioner i OSD.
2. Brug knapperne med < eller > for at fremhæve en funktion, og indstil herefter denne til det ønskede niveau.
3. Når du er færdig med alle indstillinger, forlader du OSD ved at trykke på **AUTO**-knappen.

OSD-menu

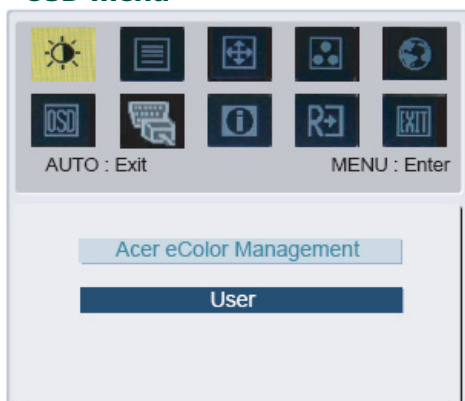

Acer eColor Management User



Kontrast:

Denne regulerer mørke og lyse farvenuancer i forhold til hinanden for at skabe en behagelig kontrast.

Lysstyrke:

Denne regulerer skærbilledets lysstyrke.

ACM(Adaptive Contrast Management):

ACM kontakt er default sat til "OFF" på monitoren.

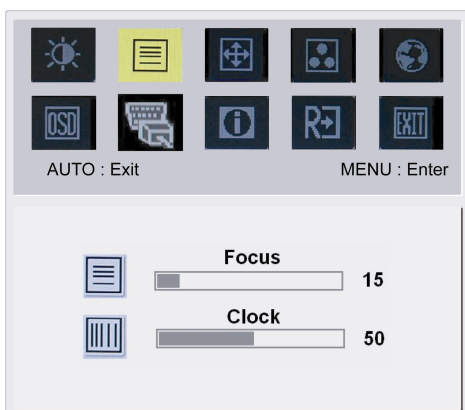

Fokus:

Denne fjerner vandret forvrængning og gør billedet skarpt og tydeligt.

Klokke:

Hvis skærmen har lodrette striber i baggrunden, gør denne funktion dem mindre synlige ved at minimere deres størrelse. Den ændrer også den vandrette skærms størrelse.

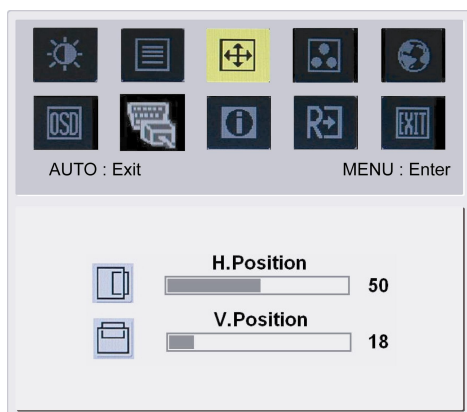

V-position:

Regulerer den vandrette position.

L-position:

Regulerer den lodrette position.

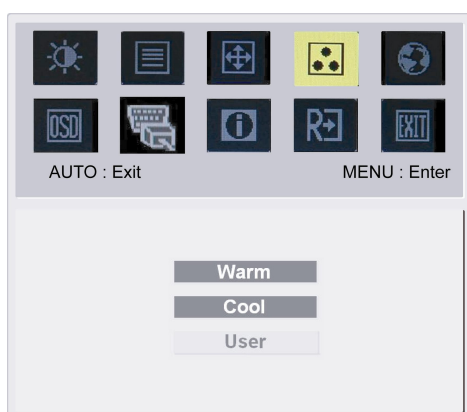

FARVE:

Farven kan reguleres på tre måder:

Varm (rødlig hvid)

Kold (blålig hvid)

Bruger-defineret:

Du kan indstille den røde, grønne og blå farve til den ønskede lysstyrke.



Sprog for Asien:

Vælg følgende OSD-menusprog: Engelsk, tysk, spansk, simplificeret kinesisk, traditionelt kinesisk, fransk, italiensk og japansk.

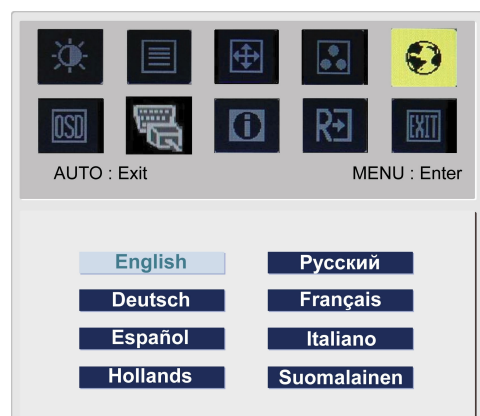

Sprog for EMEA:

Vælg følgende OSD-menusprog: Engelsk, tysk, spansk, russisk, hollandsk, fransk, italiensk og finsk.



OSD-INDSTILLING:

Denne ændrer OSD-vinduets position og varighed på skærmen.

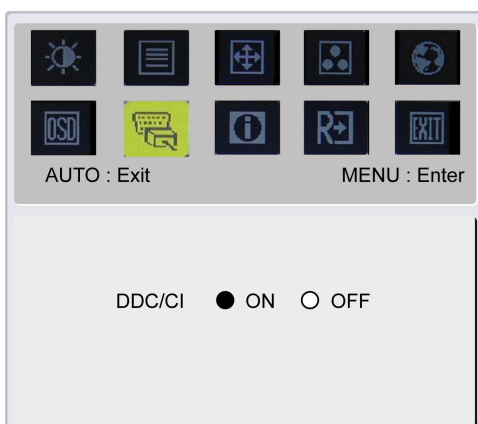

Analog indgang

DDC/CI kontakt er default sat til "ON" på monitoren.

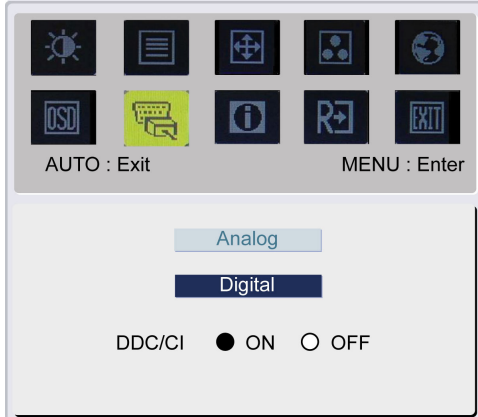

Digital indgang (Ekstra)

Vælg analog eller digital indgangs-video.

Analog indgang

Digital indgang

DDC/CI kontakt er default sat til "ON" på monitoren.



INFORMATION:

Denne giver kort information på skærmen.

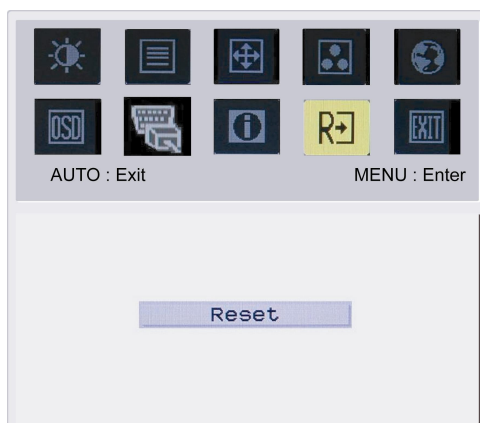

Tilbagestilling:

Stiller tilbage til standardindstillinger.

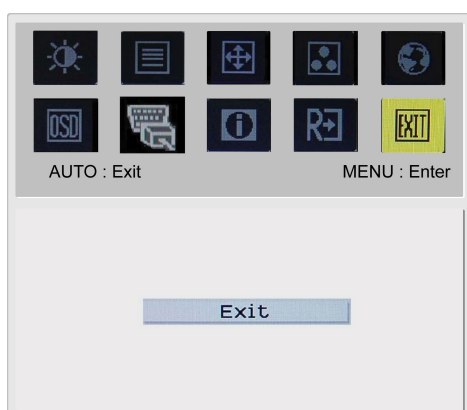

Luk:

Luk OSD.

Fejlfinding

Problemer	Mulige løsninger
Strømdioden lyser ikke	<ul style="list-style-type: none"> • Kontroller, at strømkontakten står på "ON" (tændt). • Kontroller, at el-ledningen er forbundet.
Ikke noget billede	<ul style="list-style-type: none"> • Kontroller, at strømkontakten står på "ON" (tændt). • Kontroller, at el-ledningen er forbundet. • Kontroller, at videokablet er korrekt forbundet til skærm og computer. • Bevæg musen eller tryk på en knap på tastaturet for at få skærmen ud af aktiv "off"-tilstand.
Billedet har forkerte farver	<ul style="list-style-type: none"> • Se "Indstilling af farver" får at indstille rød/grøn/blå eller for at vælge farvetemperatur.
Billedet bevæger sig ind og ud, eller der er et bølgemønster på billedet	<ul style="list-style-type: none"> • Flyt eller sluk for elektrisk udstyr, som kan forårsage forstyrrelsen. • Kontroller, om nogle af benene på monitorens videokabel er bøjedede.
Billedet er ikke korrekt centreret	<ul style="list-style-type: none"> • Tryk på vælg-/auto-knappen, hvorefter skærmen automatisk optimerer billedet position. • Se "Indstilling af position".



Advarsel: Forsøg ikke selv at udføre service skærmen, og åben ikke selv computeren. Hvis problemet ikke kan løses under "Fejlfinding", skal du lade service udføre af kvalificerede folk.

Almindelige specifikationer

AL2023W

Punkt	Specifikation
LCD-panel	
Skærm	20" fladskærm aktiv-matrix TFT LCD
Maks. opløsning	WSXGA+ 1680x1050 pixel
Pixel-pitch	0.258mm
Farve	16.7M
Lysstyrke	300 cd/m ² (normal)
Kontrast-forhold	2500:1 (normal)
Reaktionstid	5ms (normal)
Vandret synsvinkel	160° (normal)
Lodret synsvinkel	160° (normal)
Udvendige knapper	
Strømknop	"ON"/"OFF" (Tændt/Slukket)
Kontrolknapper	Auto, <, >, MENU
OSD-funktion	
Kontrast/Lysstyrke	Kontrast/Lysstyrke
Fokus/klokke	Fokus/Klokke
Position	Position
Farve	Farve
Sprog	Sprog
OSD-indstilling	OSD-indstilling
Indgangs-signal	Indgangs-signal
Information	Information
Tilbagestilling	Tilbagestilling
Luk	Luk
Video-interface	
Video	Analog 0.7V / digital TMDS (ekstra)
Synk.	TTL (+/-)
Audio	1.0 W x 2(ekstra)
Plug & Play	DDC/CI
Strøm	
Strømkilde	100-240V, 50-60Hz, 1.5A
Power consumption [Energy Star]	
On.	35.0W
Stand by	2.0W
OFF	1.0W
Power consumption	
Max.	47.0W
Stand by	2.0W
OFF	1.0W
Dimensioner og vægt	
Dimensioner (BxHxD)	475.1 x 384.4 x 187.9 mm (med fod)
Vægt (Netto/Brutto)	4.5kg / 6.5 kg
Dimensioner (BxHxD)	475.1 x 434.6 x 229.3 mm (med fod) (kun AL2023W h/AL2023W r)
Vægt (Net/brutto)	5.0 kg / 7.1 kg (kun AL2023W h/AL2023W r)

Bortskaffelse af lamper



LAMPER I DETTE PRODUKT INDEHOLDER KVIKSØLV OG SKAL GENBRUGES ELLER BORTSKAFFES I OVERENSSTEMMELSE MED LOKAL OG NATIONAL LOVGIVNING. KONTAKT "THE ELECTRONIC INDUSTRIES ALLIANCE" PÅ WWW.EIAE.ORG FOR YDERLIGERE INFORMATION. FOR SPECIFIK INFORMATION VEDRØRENDE BORTSKAFFELSE AF LAMPER, SE WWW.LAMPRECYCLE.ORG.