

Sisukord

Ettevaatusabinõud.....	2
ERIMÄRKUSI LCD MONITORIDE KOHTA.....	2
Pakendi sisu	3
Paigaldusjuhend	3
Monitori kokkupanemine.....	3
Monitori lahtivõtmine	3
Vaatenurga seadmine.....	4
Seadmete ühendamine.....	6
Voolu sisselülitamine	6
Ekraani seadistus	7
Välised juhtseadmed.....	7
OSD valikud	8
OSD menüü.....	8
Veaotsing.....	11
Üldine kirjeldus.....	12

Ettevaatusabinõud



- Monitor võib kahjustuda, kui seda hoitakse liialt lähedal soojusallikale. Jälgige tähelepanelikult radiaatorite, köögiseadmete, lahtise tule jm asukohta.
- Ärge katke monitori kestal asuvaid pilusid ja avausi kuna monitor vajab õhutust. Monitor peaks ülekuumenemise vältimiseks asuma hästiõhutatud ruumis.
- Ärge laske teravatel esemetel nagu nugal, pastakatel või pliatsitel sattuda ekraani lähedale. Kui säärased esemed puutuvad vedelkristallekraani, võib see saada püsivaid kriimustusi.
- Antud monitori puhastades, eemaldage see vooluvõrgust, vältimaks elektrilöögi saamise ohtu. Monitori väliseks puhastamiseks tuleks kasutada pehmet puuvillast riiet. Rasked plekid eemaldab kergelt niisutatud riie koos lahjema puhastusvahendiga. Hoidke vedelike, sh pihusteid, eemal ekraanist. Ärge pihustage vedelikke otse pinnale – parem on puhastada õrnalt riidele ja seejärel puhastada. Kui vedelikud peaksid sattuma monitori sisse võib tekkida elektrilöögi saamise ja/või seadme kahjustamise oht.
- Kui teil peaks tekkima probleeme, palun kontrollige esmajoones „Veotsingu“ peatükki. Kui sellest pole probleemi juures abi, ärge püüdke monitori ise parandada; katete avamine ja eemaldamine võib kõigi muude ohtude kõrval lõppeda ka surmaga elektrilöögi läbi. Kui leiate, et veotsingu peatükist pole abi, võtke ühendust kvalifitseeritud tehnikuga.

Ümbertöötlemist puudutav informatsioon

Meie, Acer Incorporated, hoolime väga enda keskkonnakaitse strateegiast ja usume siiralt, et see aitab hoida tervet maailma tervemana rõhutades tehnoloogiliste seadmete kohase käitlemise ja ümbertöötlemise tähtsust peale nende eluea lõppu.

Säärased seadmed sisaldavad ümbertöödeldavaid materjale, mida on võimalik taaskasutada uutes tehnikaimedes. Samas, osa materjalidest võib lugeda ohtlikeks ja mürgisteks aineteks. Me soovime tungivalt teil võtta ühendust alltoodud aadressidega selle toote ümbertöötlemist puudutava informatsiooni osas.

Worldwide: <http://global.acer.com/about/sustainability.htm>

USA : <http://www.ciwm.ca.gov/electronics/act2003/Recovery/Approved/>

Aasia : http://recycle.epa.gov.tw/public/public4_2.htm

Euroopa : EL-Kretsen: <http://www.el-kretsen.se/>

EL-retur: <http://www.elretur.no/>

SWICO: <http://swico.one.webbuild.ch/>

ERIMÄRKUSI LCD MONITORIDE KOHTA

Järgnevad sümptomid on LCD monitoride puhul normaalsed ning ei viita probleemidele.

TÄHELEPANEKUD

- Flourestseeriva valguse eripära tõttu võib ekraan esmasel kasutamisel väreleda. Lülitage monitor välja ja uuesti sisse tagasi, et kindlustada väreluse kadumine.
- Te võite avastada ekraanil ebaühtlase heleduse, olenevalt kasutatavast töölaua taustast.
- Vedelkristallekraanil on 99.99% või enam efektiivseid pikseleid. Ekraanil võib olla 0.01% või vähem vigaseid pikseleid, nt kadunud pikselid või pikselid, mis helendavad pidevalt.
- LCD ekraani omapära tõttu võib mitmeid tunde ees olnud pildi vahetumisel jääda järelkujutis. Säärasel juhul taastub ekraan tasapisi piltide vahetumisel või tundideks välja lülitamisel.

Pakendi sisu

LCD monitor

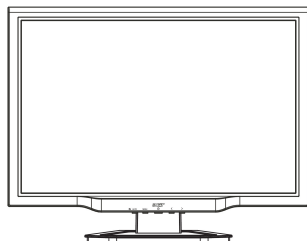

Voolujuhe



Audio kaabel
(valikuline)



VGA kaabel



DVI kaabel

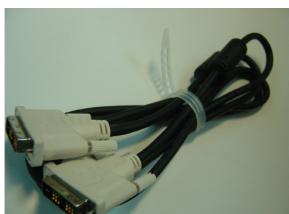

(valikuline)

Kasutusjuhend (CD)



Kiirjuhend

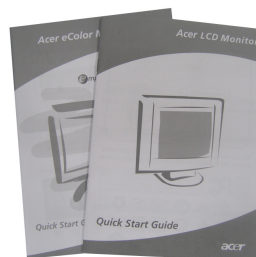

Paigaldusjuhend

Monitori kokkupanemine

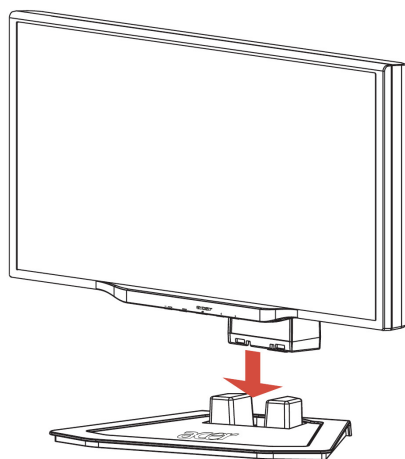

1. Seadke monitor aluse peale.

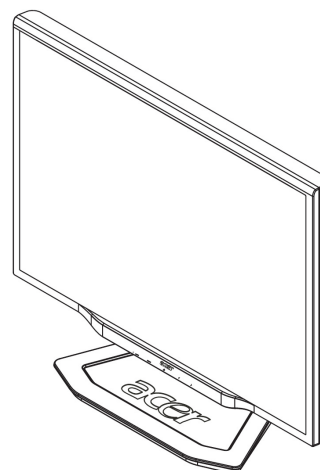

2. Ühendage alus monitori kaelaga mööda vastavaid sooni.

Monitori lahtivõtmine

Kui peate monitori taas kokku pakkima, palun eraldage monitor aluselt ja paigutage nad tagasi kasti. Monitori lahtivõtmiseks:

1. Ühendage toitekaabel lahti kindlustamiseks, et seade ei oleks voolu all.
2. Tõmmake 4 aluse all asuvat konksu ja hoidke.
3. Eemaldage monitor aluselt ja pange nad kasti.



Tähelepanu!

Esmalt leidke puhas ja tasane pind, millele monitor panna peale aluselt eemaldamist. Et monitori veel enam kaitsta laotage selle alla puhas kuiv riie. Tõmmake monitori veidi üles ja seejärel eemale alusest.

Vaatenurga seadmine

Monitori vaatenurka on võimalik seada -5° ~ 15° .

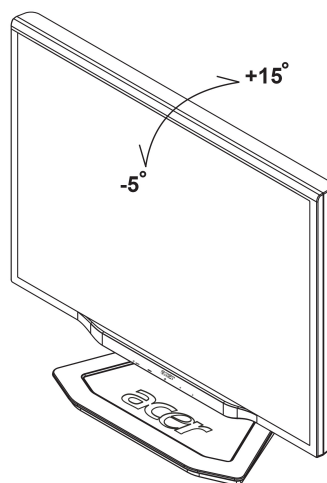

Vaatenurga seadmine (ainult mudelitel AL2023W h/AL2023W r)

Teie monitoril on mitmeti seatav alus, mis võimaldab monitori seada 80mm üles/alla (kõrguse seadmine), 25 kraadi edasi/tagasi (kalde seadmine), 60 kraadi külgedele (pöörde seadmine). Monitori seadmiseks haarake selle paremast ja vasakust äärest mõlema käega ja liigutage see soovitud asendisse.

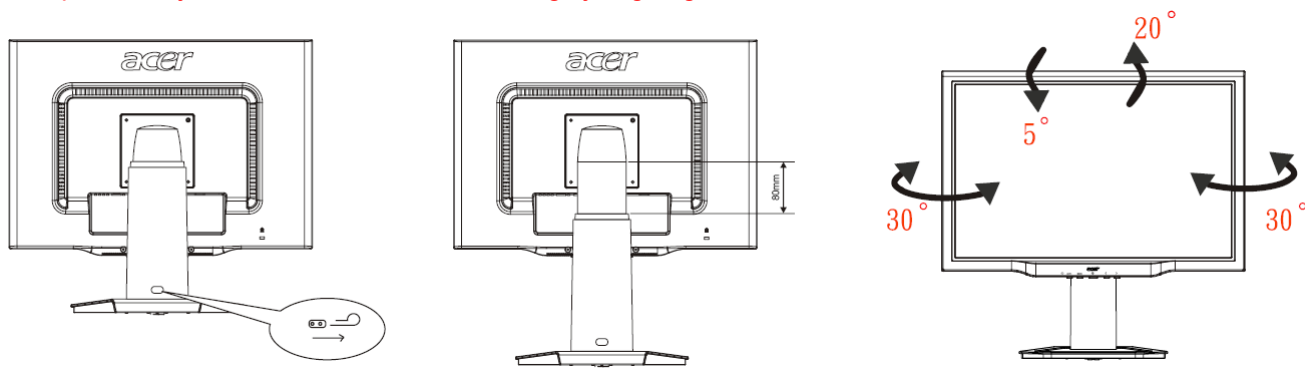

Ärge tõmmake või tiriage monitori ettevaatamatult, kui see on lahtises seadmisasendis, et vältida selle väljumist alusest.

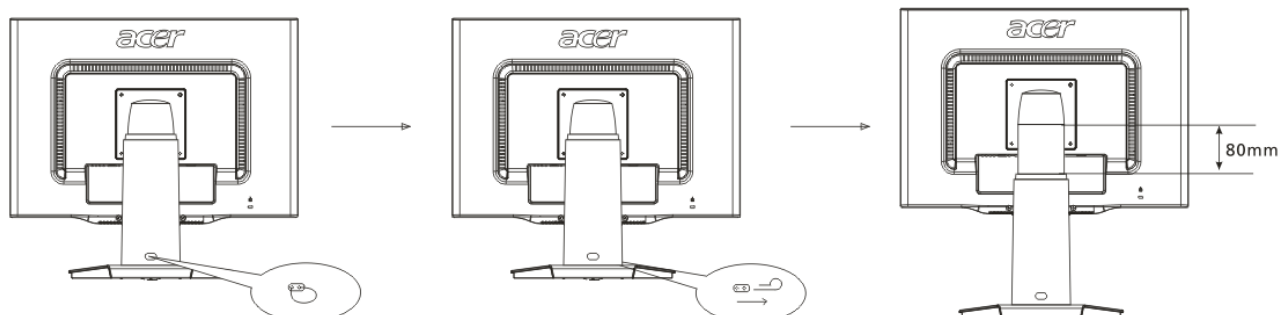
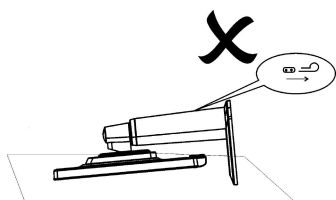

Lükake tugiraami lukustusmehhanism paremale, nagu näidatud joonisel, ja seejärel seadke kõrgust. Jälgige, et lukustusmehhanismi keeramise ajaks oleks monitor kindlale pinnale püsti pandud, et vältida selle ülemise osa eraldumist.

Pöörde seadmine (ainult AL2023W r):

1. Enne kõrguse seadmist veenduge, et eemaldasite varda nagu näidatud joonisel 1.
2. Ekraani pööramiseks tõstke see maksimaalse kõrguseni nagu näidatud joonisel 2.
3. Hoidke ekraani paremast ja vasakust äärest mõlema käega ja keerake ekraan 90 kraadi päripäeva nagu näidatud joonisel 3.
4. Kui keeramine on lõpetatud, seadke ekraani kõrgus sobivaks, nagu on näidatud joonisel 4.
5. Originaalasendi taastamiseks keerake ekraani 90 kraadi vastupäeva nagu näidatud joonisel 5.
6. Kui keeramine on lõpetatud, seadke ekraani kõrgus sobivaks, nagu on näidatud joonisel 6.

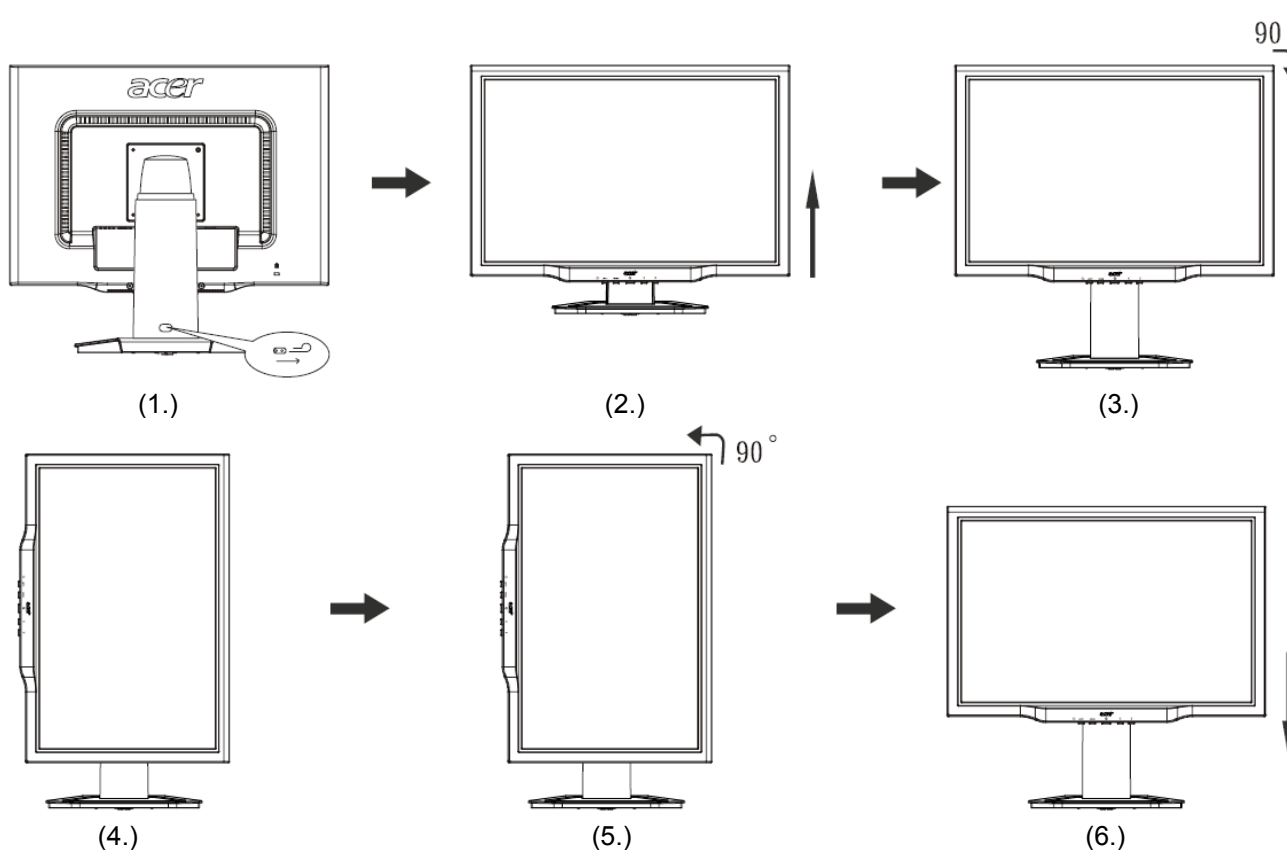

- **Pivot ehk pöördtelje funktsiooni kasutamiseks peate installerima kaasasoleva Pivot'i tarkvara.**

© Portrait Displays, Inc. Kõik õigused kaitstud.

MÄRKUSED

- Ärge katsuge LCD ekraani, samal ajal, kui muudate selle nurka. See võib põhjustada LCD ekraani kahjustumise või purunemise.
- Nurga muutmise ajal tuleb olla ettevaatlik, et teie käed ja näpud ei saaks viga.

Seadmete ühendamine



Ettevaatust: Veenduge, et nii arvuti, kui monitor oleksid vooluvõrgust eemaldatud.

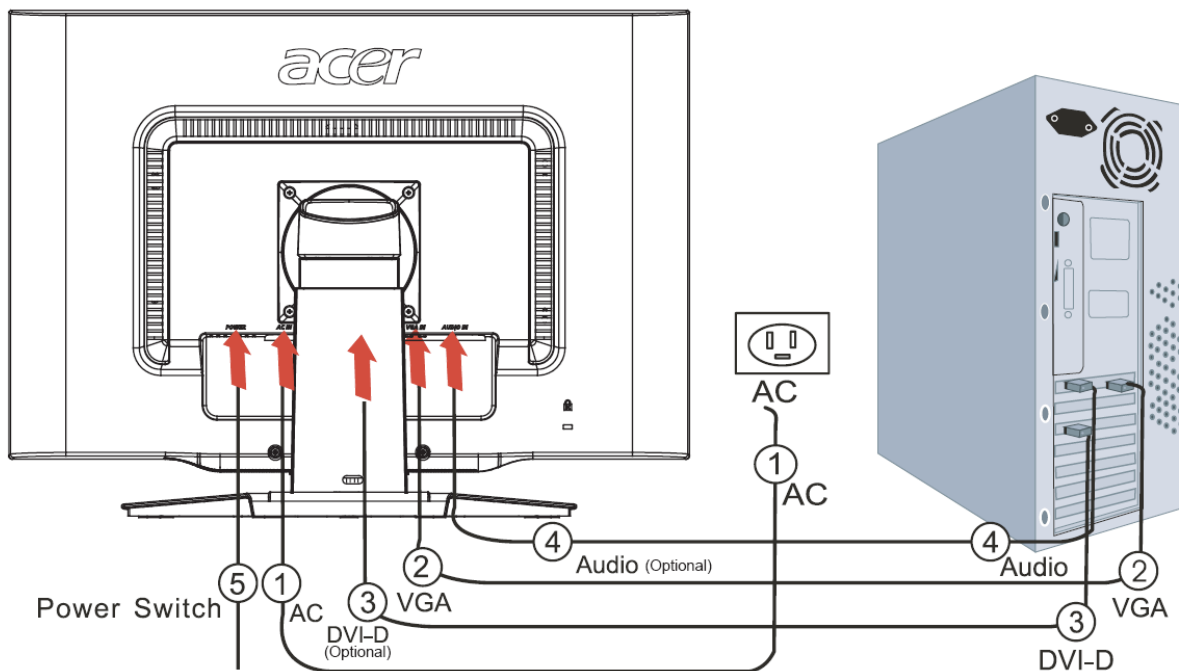

1	Voolukaabel	Ühendage voolukaabel monitoriga ja seejärel korralikult maandatud seinakontakti.
2	VGA kaabel	Ühendage signaalkaabel monitori VGA sisendiga ja seejärel arvuti videokaardi vastava väljundiga. Seejärel keerake ühenduse kruvid kinni.
3	DVI-D kaabel (valikuline)	Ühendage signaalkaabel monitori DVI-D sisendiga ja seejärel arvuti videokaardi vastava väljundiga. Seejärel keerake ühenduse kruvid kinni.
4	Audiokaabel (valikuline)	Ühendage monitori (AUDIO IN) ja arvuti audiosisendid audiokaabli abil.
5	Sisse/välja lüliti	Sisse / välja



! HOIATUS

1. Veenduge, et teie arvuti videokaarti saab ühendada antud kaabliga.
2. Veenduge, et kõigi pistikute pead sobivad pesadega, millesse nad on ühendatud. Lisaks veenduge, et ükski vardake poleks väändunud või muul moel vigastatud.

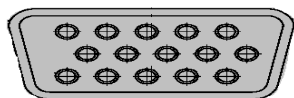

VGA



DVI-D

Voolu sisselülitamine

Esmalt lülitage sisse monitori vool, seejärel lülitage sisse arvuti. Kui sisse/välja nupu juures asuv LED tuli süttib rohelisena, siis on arvuti kasutamiseks valmis. Lubage videosignaali 10 sekundi. Kui te ei näe ei rohelist tuld sisse/välja nupul või videosignaali, kontrollige ühendusi.

Ekraani seadistus

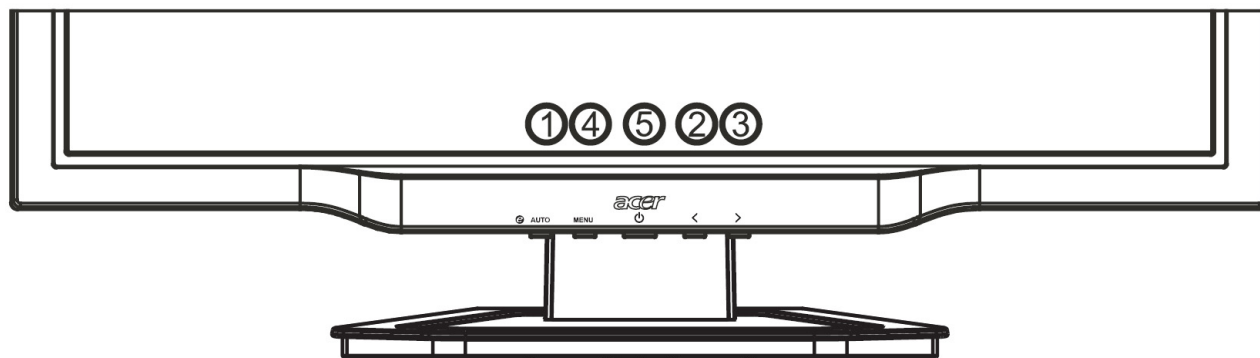

Välised juhtseadmed

1	AUTO	Auto	Kui OSD on aktiivne, vajutage Auto väljumaks OSD valikust. Kui OSD ei ole aktiivne, vajutage Auto ja monitor seab automaatsel teie ekraani optimaalse positsiooni, fookuse ja kellaaja.
2/3	</>	Minus / Plus	Kui OSD on aktiivne, vajutage Minus või Plus OSD valikute vahel liiklemiseks. (valikuline) Kui OSD ei ole aktiivne, vajutage Minus või Plus helivaljuse seadmiseks.
4	MENU	OSD funktsioonid	Vajutage OSD vaatamiseks. Vajutage uuesti, et teha valikut OSD sees.
5		Sisse/välja	Vool sees/väljas Roheline: vool sees Oranž: „talveunes“

OSD valikud

Palun tutvuge peatükiga "Välised juhtseadmed" leheküljel 7.

OSD seadete muutmiseks:

1. Vajutage **MENU** nuppu OSD menüü avamiseks.
2. Kasutage **Plus/Minus** nuppe, et teha valik OSD 10 funktsiooni hulgast (ja lisaks ka valitud funktsioonide muutmiseks soovitud tasemeteni).
3. Vajutage **Menu** nuppu, et teha uus valik OSD 10 funktsiooni hulgast.
4. Kui olete teinud kõik valikud, vajutage **AUTO** nuppu OSD menüüst väljumiseks.

OSD menüü

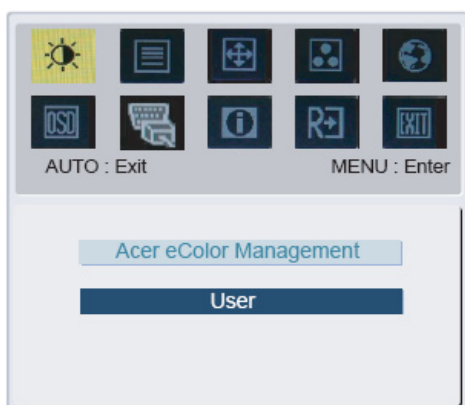

Acer eColor Management
User



Contrast (Kontrast):

Siit saab seada üksteistest sõltuvate värvide tumedaid-heledaid toone, et saavutada meeldiv kontrast.

Brightness (Heledus):

Siit saab muuta ekraanil oleva kujutise heledust.

ACM(Adaptive Contrast Management):

ACM switch, default is "OFF".

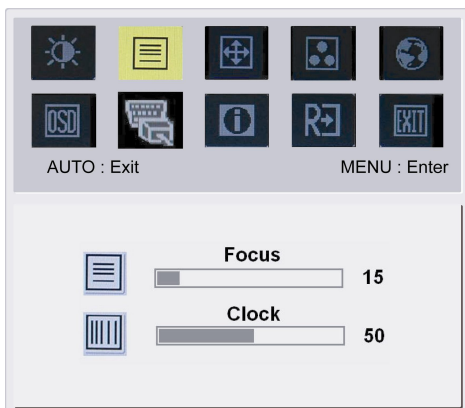

Focus (Fookus):

See valik kaotab horisontaalse moonutuse ja muudab pildi selgemaks ja teravamaks.

Clock (Kell):

Kui ekraani taustal on näha vertikaalseid triipe, siis see valik muudab nad märkamatuks kahandades nende suurust. Lisaks muudab see horisontaalse ekraani suurust.

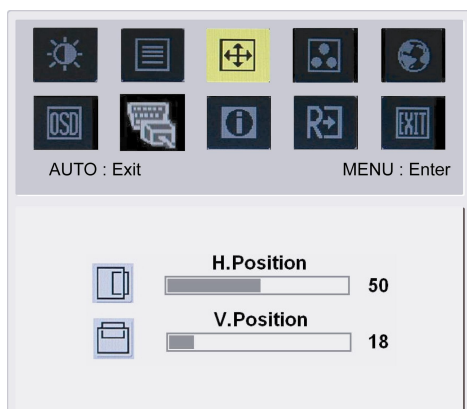

H-Position (H-Positsioon):

Siit saab seada horisontaalset positsiooni.

V-Position (V-Positsioon):

Siit saab seada vertikaalset positsiooni.

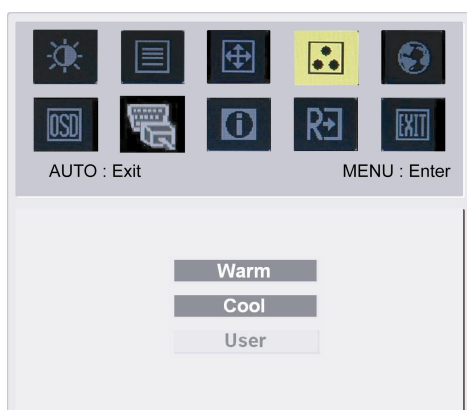

COLOR (VÄRV):

Värvide seadmiseks on kolm moodust:

Warm (punakasvalge)

Cool (sinakasvalge)

User ehk kasutajaseaded:

Saate sättida roheline-punase-sinise intensiivsust vastavalt soovile.



Keeled Aasiale:

Valige OSD menüü keel. Valige inglise, saksa, hispaania, lihtsustatud ja traditsioonilise hiina, prantsuse, itaalia ja jaapani keele vahel.

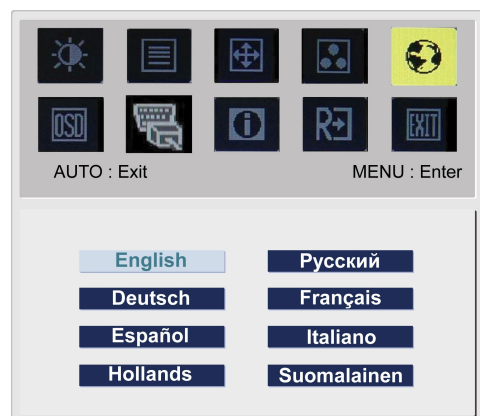

Keeled Euroopale, Lähis-Idale ja Aafrikale (EMEA):

Valige OSD menüü keel. Valige inglise, saksa, hispaania, vene, hollandi, prantsuse, itaalia ja soome keele hulgast.



OSD SETTING (OSD SEADED):

Siit saate seade OSD menüü asukohta ja ilmumisaega ekraanil.

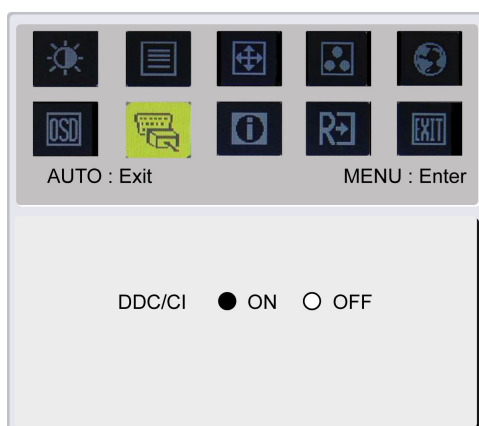

Analog Input (Analoog sisendid):

DDC/CI lülit, vaikeseades on monitoris juba sisse lülitatud.

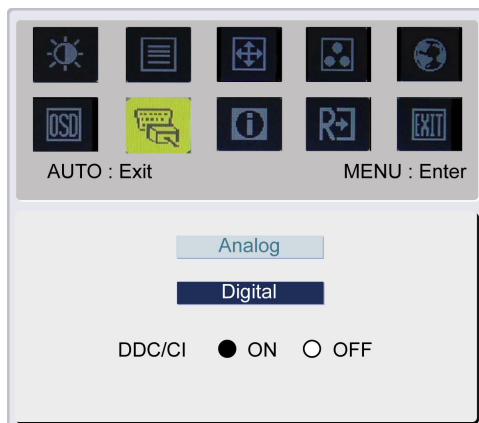

Dual Input (Dual Input)(Valikuline):

Valige, kas analoog- või digitaalsisendiga video.

Analog Input (Analoog sisendid)

Digital Input (Digitaalsisendid)

DDC/CI lülit, vaikeseades on monitoris juba sisse lülitatud.



INFORMATION (INFORMATSIOON):

Siit näidatakse ekraanil lühidalt informatsiooni.

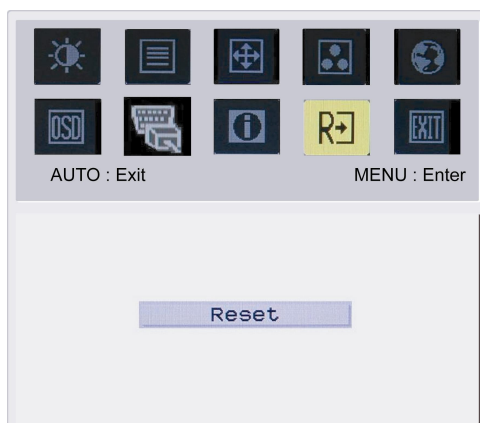

Reset (Taasta algseaded) :
Taasta kõik algseaded.

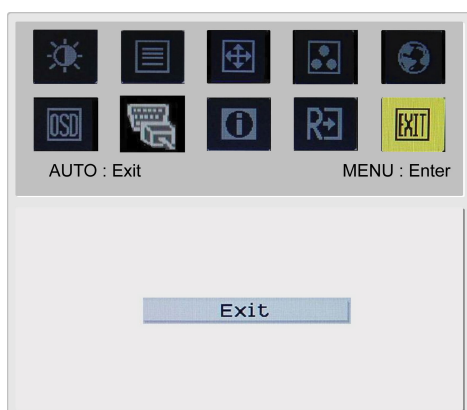

Exit (Välju):
Välju OSD menüüst.

Veaotsing

Probleemid	Võimalikud lahendused
Voolutarbimist näitav LED ei põle	<ul style="list-style-type: none"> Kontrollige, kas sisse/välja lüliti on asendis ON. Veenduge, et voolujuhe oleks ühendatud.
Pilt pole ees	<ul style="list-style-type: none"> Kontrollige, kas sisse/välja lüliti on asendis ON. Veenduge, et voolujuhe oleks ühendatud. Veenduge, et videokaabel on kindlalt ühendatud nii monitori kui arvutiga. Liigutage hiirt või vajutage ükskõik millisele klahvile, et tuua monitori „talveunest“ välja.
Pilt on ebaloomulikes värvides	<ul style="list-style-type: none"> Vaadake peatükki "Värvide seadmine" seadmaks RGB värve või valima värvitemperatuuri.
Pilt väriseb või lainetab	<ul style="list-style-type: none"> Paigutage mujale või lülitage välja kõik elektriseadmed, mis võivad segada. Kontrollige monitori videokaablit ja veenduge, et ükski otsiku varras poleks väärdunud.
Pilt ei ole sobivas suuruses või keskele joondatud	<ul style="list-style-type: none"> Vajutage select/auto nuppu ja monitor seab ise automaatselt optimaalse ekraani positsiooni. Vaata "Positsiooni seadmine".



Ettevaatust: Ärge üritage monitori avada ja parandada ise. Palun andke kõik hooldustööd üle kvalifitseeritud teeninduspersonalile, kui probleeme pole võimalik lahendada "Veaotsingu" kaasabil.

Üldine kirjeldus

AL2023W

Mõõde	Kirjeldus
LCD ekraan	
Ekraan	20-tolline lame aktiiv-maatriksiga TFT LCD
Maksimaalne resolutsioon	WSXGA+ 1680×1050 pikselit
Punktisamm	0.258 mm
Värve	16.7 miljonit
Heledus	300 cd/m ² (keskmine)
Kontrastsus	2500:1 (keskmine)
Reageerimisaeg	5ms (keskmine)
H. vaatenurk	160°(keskmine)
V. vaatenurk	160°(keskmine)
Välised juhtseadmed	
Sisse/välja nupp	Sisse/välja lülitamiseks
Kontrollnupud	Auto, <, >, MENU
OSD funktsioonid	
Contrast /Brightness	Kontrast / Heledus
Focus/Clock	Fookus/Kell
Position	Positsioon
Color	Värv
Language	Keel
OSD setting	OSD seaded
Input Signal	sisendsignaal
Information	Informatsioon
Reset	Taasta algseaded
Exit	Välju
Sisendid	
Video	Analoog 0.7V / Digitaalne TMDS (valikuline)
Sync	TTL (+/ -)
Audio	1.0W x 2(valikuline)
Plug & Play	DDC/CI
Vool	
Power source	100 – 240 V, 50– 60 Hz 1.5A
Power consumption [Energy Star]	
On.	35.0W
Stand by	2.0W
OFF	1.0W
Power consumption	
Max.	47.0W
Stand by	2.0W
OFF	1.0W
Mõõdud ja kaal	
Mõõdud (W×H×D)	475.1X384.4X187.9 mm (koos alusega)
Kaal (ilma alusega/alusega)	4.5Kg/ 6.5 Kg
Mõõdud (l×k×s)	475.1X434.6X229.3mm (koos alusega) (ainult AL2023W h/AL2023W r)
Kaal (ilma alusega/alusega)	5.0 Kg/ 7.1Kg (ainult AL2023W h/AL2023W r)

Lampidest vabanemine



SELLES TOOTES OLEVAD LAMBID SISALDAVAD ELAVHÕBEDAT NING SEETÕTTU TULEB SELLEST VABANEDA VÕI SEE ÜMBER TÕDELEDA VASTAVALT KOHALIKULE, RIIKLIKULE VÕI FÖDERAALSELE SEADUSANDLUSELE. ROHKEMA INFORMATSIOONI JAOKS VÕTKE ÜHENDUST

ELECTRONIC INDUSTRIES ALLIANCE'IGA AADRESSIL WWW.EIAE.ORG. LAMPIDE TÄPSE ÜMBERTÖÖTLUSINFO SAAMISEKS KONTROLLIGE AADRESSI WWW.LAMPRECYCLE.ORG.