

Acer LCD-skærm Kvikstart guide

Vigtigt!

Bemærk: Dette produkt fungerer kun sammen med den medfølgende strømforsyning.

Inden LCD-skærmen installeres, skal følgende overvejes i forhold til de betingelser, som skærmen skal installeres under:

- Sørg for at produktets spænding svarer til den lokale spænding.
- Lad ikke børn betjene produktet alene.
- Yderligere oplysninger om sikkerheden kan læses i brugervejledningen på den medfølgende Cd-rom.
- For at mindske reflekteringer på skærmen, beskytte dine øjne og sikre en førsteklasses kvalitet, skal du undgå at placere LCD-skærmen tæt på vinduer, eller andetsteds hvor der er modlys. Hold en synsafstand på mindst 30 cm fra skærmen.
- Den øverste kant af skærmen bør være en lille smule over øjenhøjde.
- Juster skærmens forreste og bageste vinkler i forhold til din synsvinkel, så du ubesværet kan se skærbilledet.

Komponenter og tilbehør

LCD-skærm

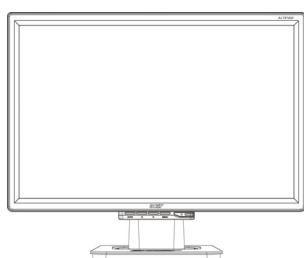

Elledning

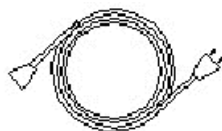

D-sub-signalkabel

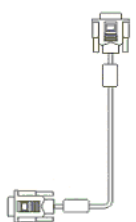

Brugervejledning (CD)

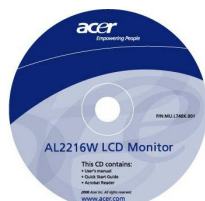

DVI-signalkabel
(ekstraudstyr)

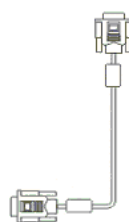

Kvikstart guide

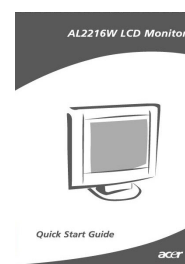

Bemærk: Læs afsnittet [Vigtigt] grundigt igennem, inden installationen påbegyndes.

Fuldfør følgende trin for hurtig installation (se figuren):

Monter støttefoden

- Tag støttefoden ud af emballagen og placér den på en jævn bordflade.
- Tag derefter LCD-skærmen ud af emballagen og monter skærmen og støttefoden langs med skinnen. Der høres en kliklyd, når de kommer rigtigt på plads.

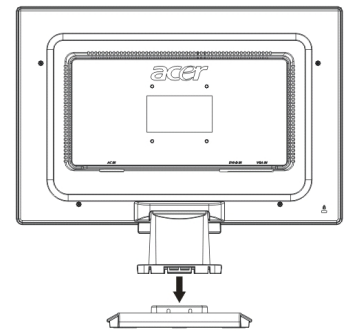

Tilslutning til pc

- Sørg for, at strømforsyningen til pc'en er slukket, og at elstikket er taget ud.
- Tilslut og fastgør begge ender af signalkablet til hhv. pc'en og LCD-skærmen.
- Tilslut elledningen til LCD-skærmen.
- Sæt elstikket i stikkontakten.
- Brug ledningssamleren til at binde strømledningen og D-sub-signalkablet/DVI-D -kablet op.
- Tænd for strømforsyningerne til pc'en og LCD-skærmen.

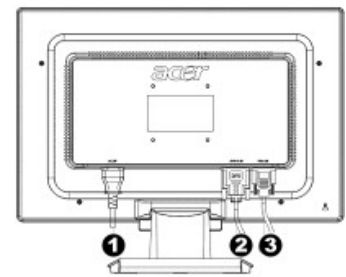

- ❶ Elledning
- ❷ DVI-signalkabel (ekstraudstyr)
- ❸ D-sub signalkabel

Justering af billedskærmen

Beskrivelse af
tasterne

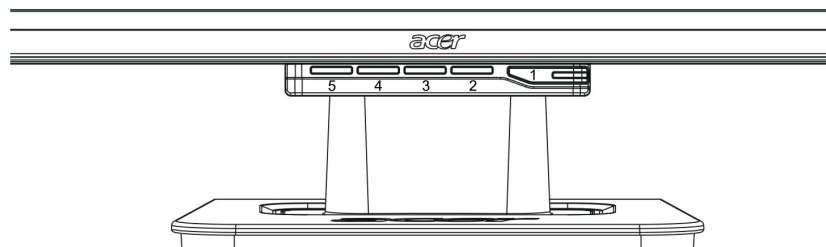

1		Strømkilde	Strøm slået til/fra Grøn lampe: Der er tændt for strømmen. Orange lampe: Skærmen er i energibesparende tilstand. Ingen farve: Der er slukket for strømmen.
2	Menu	OSD-menu	Tryk på denne knap for at starte skærmstyringsmenuen (OSD). Tryk en gang til for at forlade den.
3	>	Plus	Tryk på denne knap for at vælge eller justere en funktion, når skærmstyringsmenuen er startet.
4	<	Minus	Tryk på denne knap og klik på < og > for at justere lydstyrken, når skærmstyringsmenuen ikke er startet (kun for modeller med højttalere).
5	Auto	Automatisk justering	Tryk på denne knap for at komme ud af manualen, når skærmstyringsmenuen er startet. Tryk på denne knap for at få skærmen til at optimere position, fase og klokkeinterval automatisk, når skærmstyringsmenuen ikke er startet.