

Acer LCD-scherm Snelle-startgids

Belangrijk

Opmerking: Dit product kan allen werken met de bijgeleverde voedingstoebehoren.

Voordat u uw LCD-scherm moet u de volgende zaken controleren met betrekking tot de omstandigheden waarin het scherm moet worden geïnstalleerd:

- Controleer of de voltage van het product overeenstemt met de locale voltage.
- Zorg ervoor dat kinderen niet zonder toezicht het product gebruiken.
- Lees de handleiding op de bijgeleverde CD-ROM voor meer informatie over veiligheid.
- Om de weerkaatsing van het beeldscherm te minimaliseren, moet u uw ogen beschermen en zorgen voor de optimale kwaliteit. Installeer uw LCD-scherm niet bij een venster of op een plaats waar er achtergrondverlichting is. Bewaar een afstand van minstens 30 cm tussen uw ogen en het beeldscherm.
- De bovenste rand van het scherm moet iets hoger liggen dan uw ooghoogte.
- Pas de hellingshoek van het scherm aan naar voor of naar achter, op basis van uw gezichtsveld, zodat u het scherm op een comfortabele manier kunt bekijken.

Componenten en Toebehoren

LCD-scherm



D-sub-signaalkabel



DVI-signaalkabel
(Optioneel)

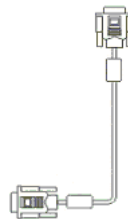

Snelle-startgids

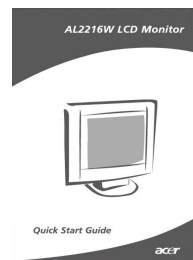

Voedingskabel

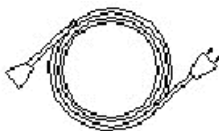

Gebruikershandleiding
(CD)

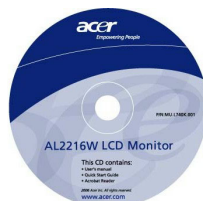

Installatiegids **Opmerking:** Lees aandachtig de paragraaf [Belangrijk] voordat u begint met de installatie

Snelle installatie Volg onderstaande stappen voor een snelle installatie(zie afbeelding):

De voet van het scherm monteren

- Neem de voet uit de verpakking en zet hem om een platte tafel.
- Neem uw LCD-scherm uit de verpakking en monteer het scherm langs de geleider op de voet. U hoort een klik wanneer het scherm en de voet correct zijn gemonteerd.

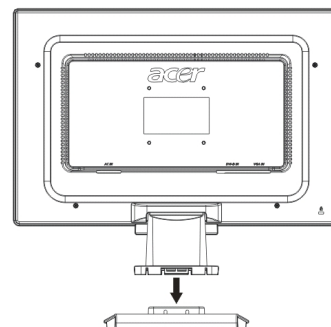

Aansluiten op een PC

- Zorg ervoor dat uw PC is uitgeschakeld en dat u de stekker uit het stopcontact hebt getrokken.
- Sluit beide uiteinden van de signaalkabel aan op de respectievelijke aansluitingen op uw host-PC en het LCD-scherm.
- Sluit de bijgeleverde voedingskabel aan op uw LCD-scherm.
- Stop de voedingskabel in het stopcontact.
- Gebruik het kabelbandje om de voedingskabel en D-sub-signaalkabel/DVI-D-kabel samen te binden.
- Schakel de voedingen van uw PC en uw LCD-scherm in.

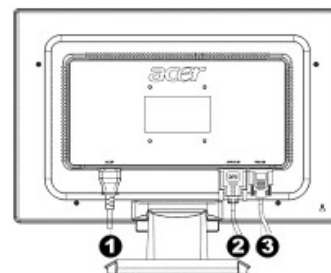

- ❶ Voedingskabel
- ❷ DVI-signaalkabel (optioneel)
- ❸ D-sub-signaalkabel

Aanpassing van beeld

Beschrijving knoppen

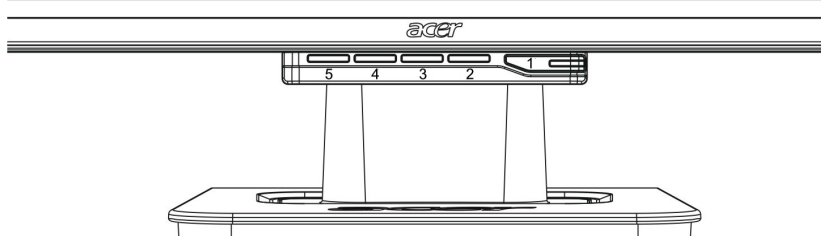

1		Voedingsbron	Voeding aan/uit Groene indicator: voeding is ingeschakeld en werkt normaal Oranje indicator: slaapstatus in de energiebesparingsmodus Geen indicator: voeding is uitgeschakeld.
2	Menu	OSD-menu	Druk op deze knop om het OSD te openen. Druk opnieuw om het OSD af te sluiten.
3	>	Plus	Druk op deze knop voor selectie of aanpassing wanneer het OSD wordt weergegeven.
4	<	Minus	Druk op deze knop en klik op < en > om het volume te regelen wanneer het OSD niet wordt weergegeven.
5	Auto	Automatisch aanpassen	Druk op deze knop om de handmatige bediening af te sluiten wanneer OSD wordt weergegeven. Druk op deze knop om de positie, fase en klokimpuls automatisch te optimaliseren wanneer het OSD niet wordt weergegeven.