

## Acer LCD Οθόνη Σύντομος Οδηγός για τα Πρώτα Βήματα

### Σημαντικό

**Σημείωση:** Το προϊόν αυτό μπορεί να λειτουργήσει μόνο με τα συνοδευτικά εξαρτήματα τροφοδοσίας.

Πριν την εγκατάσταση της LCD οθόνης σας, λάβετε υπόψη τα παρακάτω αναφορικά με τις συνθήκες υπό τις οποίες θα πρέπει να εγκατασταθεί η οθόνη:

- Βεβαιωθείτε πως η τάση του προϊόντος συμφωνεί με την τοπική τάση.
- Μην επιτρέψετε σε παιδιά να λειτουργούν το προϊόν χωρίς επίβλεψη.
- Για περισσότερες πληροφορίες σχετικά με την ασφάλεια, διαβάστε το εγχειρίδιο στο συνοδευτικό CD-ROM.
- Για να ελαχιστοποιήσετε την αντανάκλαση της οθόνης, να προστατέψτε τα μάτια σας και να διασφαλίσετε την καλύτερη δυνατή ποιότητα, μην εγκαταστήσετε την LCD οθόνη κοντά σε παράθυρα ή σε μέρη με οπίσθιο φωτισμό. Να έχετε την οθόνη τουλάχιστον 30 εκ μακριά από τα μάτια σας.
- Το πάνω άκρο της οθόνης θα πρέπει να βρίσκεται λίγο πιο ψηλά από ότι τα μάτια σας.
- Ρυθμίστε τη μπροστινή και την πίσω γωνία της οθόνης με βάση την οπτική σας γωνία ώστε να μπορείτε να δείτε την οθόνη άνετα.

### Συστατικά και Παρελκόμενα

LCD Οθόνη



Καλώδιο Σήματος D-Sub

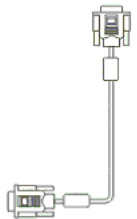

Καλώδιο Σήματος DVI  
(Προαιρετικό)

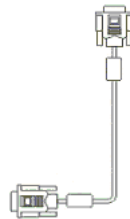

Σύντομος Οδηγός  
Ξεκινήματος



Καλώδιο Τροφοδοσίας

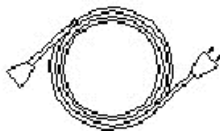

Οδηγός Χρήστη (CD)

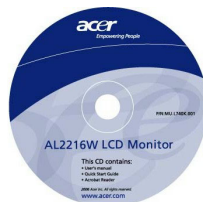

**Οδηγός Εγκατάστασης** **Σημείωση:** Διαβάστε προσεκτικά την ενότητα [Important] (Σημαντικό) πριν να ξεκινήσετε την εγκατάσταση

**Γρήγορη Εγκατάσταση** Ολοκληρώστε τα παρακάτω βήματα για μια γρήγορη εγκατάσταση (Δείτε την εικόνα):

### Συναρμολόγηση της βάσης της οθόνης

- Βγάλτε τη βάση από τη συσκευασία και τοποθετήστε την σε ένα επίπεδο τραπέζι.
- Βγάλτε την LCD οθόνη σας από τη συσκευασία και συναρμολογήστε την οθόνη και τη βάση κατά μήκος της ράγας. Θα ακούσετε ένα κλικ όταν η οθόνη και η βάση έχουν δέσει σωστά.

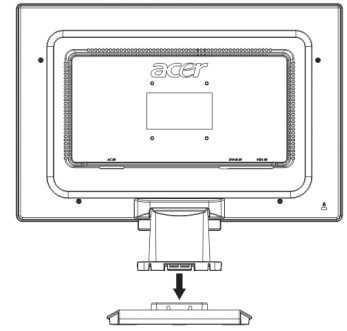

### Σύνδεση με υπολογιστή

- Βεβαιωθείτε πως το τροφοδοτικό του υπολογιστή σας είναι σβηστό και πως έχετε βγάλει την πρίζα τροφοδοσίας.
- Συνδέστε και σφίξτε και τα δύο άκρα του καλωδίου σήματος στον υπολογιστή και την LCD οθόνη αντίστοιχα.
- Συνδέστε το συνοδευτικό καλώδιο τροφοδοσίας στην LCD οθόνη σας.
- Συνδέστε το καλώδιο τροφοδοσίας στην υποδοχή.
- Χρησιμοποιήστε το δέσιμο καλωδίων για να δέσετε το καλώδιο τροφοδοσίας και το καλώδιο σήματος D-sub / καλώδιο DVI-D.
- Ανάψτε τον υπολογιστή σας και την LCD οθόνη.

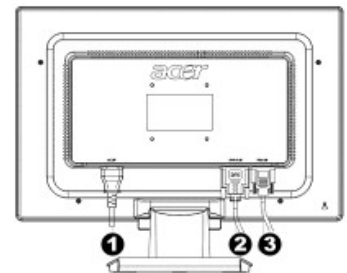

- ❶ Καλώδιο Τροφοδοσίας
- ❷ Καλώδιο σήματος DVI (προαιρετικό)
- ❸ Καλώδιο Σήματος D-Sub

## Ρύθμιση του Μόνιτορ

Καθορισμός

Πλήκτρων

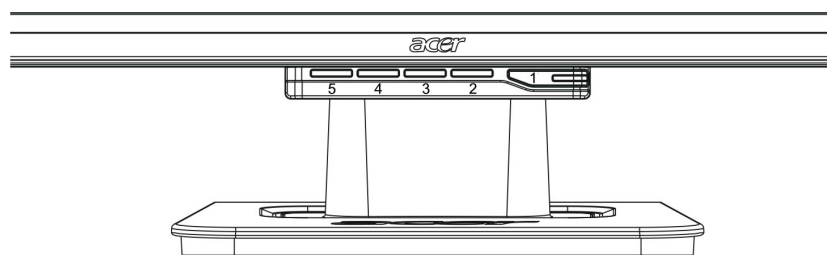

1		Τροφοδοσία	Άναμμα/Σβήσιμο Πράσινο ένδειξη: Αναμμένη και κανονική λειτουργία Πορτοκαλί ένδειξη: Λειτουργία αναστολής στην κατάσταση εξοικονόμησης ενέργειας Ένδειξη χωρίς χρώμα: Σβηστή
2	Μενού	Μενού της OSD	Πατήστε αυτό το κουμπί για είσοδο στην OSD. Πατήστε το ξανά για έξοδο από την OSD.
3	>	Συν	Πατήστε αυτό το κουμπί για επιλογή ή ρύθμιση όταν προβάλλεται η OSD.
4	<	Μείον	Πατήστε αυτό το κουμπί και κάντε κλικ στο < και > για τη ρύθμιση της έντασης ήχου όταν δεν προβάλλεται η OSD.
5	Αυτόματο	Αυτόματη Ρύθμιση	Πατήστε αυτό το κουμπί για έξοδο από τη χειροκίνητη ρύθμιση όταν προβάλλεται η OSD. Πατήστε αυτό το κουμπί για να βελτιστοποιήσει η οθόνη αυτόματα τη θέση, τη φάση και το ρολόι παλμών όταν δεν προβάλλεται η OSD.