

## Acer LCD kijelző Gyorstelepítési útmutató

### Fontos

**Megjegyzés:** Ez termék csak a mellékelt kellekkel és táppal üzemeltethető.

Mielőtt telepítené LCD kijelzőjét, fontolja meg a következőket a kijelző telepítési körülményeinek a tekintetében:

- Bizonyosodjanak meg, hogy a termék feszültség-beállítása megfelel a helyi hálózati feszültségnek.
- Ne engedjék, hogy gyermekek egyedül használják a terméket.
- További biztonsági tájékoztatásért, olvassák el a CD-ROM lemezen mellékelt kézikönyvet.
- A képernyő felületéről visszaverődő fény minimális szintre csökkentése érdekében védje szemét és gondoskodjon a lehető legjobb megvilágításról, azaz ne helyezze el az LCD-monitort ablak közelében, illetve olyan helyen, ahol ellenfény van. A monitort legalább 30 cm távolságból nézze.
- A kijelző felső szélé kevéssel a szemmagasság felett kell elhelyezkedjen.
- Állítsák a kijelző első és hátsó dőlésszögét látószögük függvényében, hogy kényelmesen tekinthessenek a képernyőre.

### Komponensek és kellek

LCD kijelző



D-Sub jelkábel

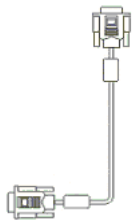

DVI jelkábel (Opcionális)

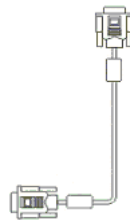

Gyorstelepítési útmutató



Tápkábel

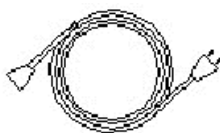

Felhasználói Útmutató  
(CD)

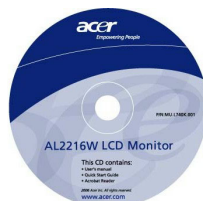

**Telepítési útmutató** **Megjegyzés:** Olvassák el a [Fontos] részt a telepítés elkezdése előtt.

### Gyorstelepítés

A gyors telepítés érdekében, végezzék el a következő lépéseket (lásd az ábrát):

#### Szereljék össze a kijelző talapzatát

- Vegyék ki a talapzat a dobozból és helyezzék lapos síkra.
- Vegyék ki az LCD kijelzőt a dobozból és illesszék a talapzaton lévő sínbe. Kattanást fognak hallani, amikor az illesztés szabályos.

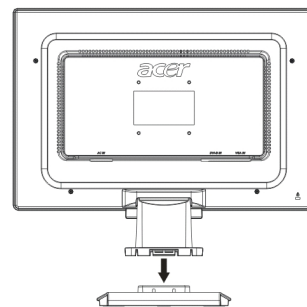

#### Csatlakoztatás a számítógéphez

- Bizonyosodjanak meg, hogy a számítógép tápegysége ki van kapcsolva és a dugasz el van távolítva az aljzatból.
- Csatlakoztassák és rögzítsék mindkét végén a jelkábel a gazdaszámítógéphez illetve az LCD kijelzőhöz.
- Csatlakoztassák a mellékelt tápkábelt az LCD kijelzőhöz.
- Csatlakoztassák a tápkábelt az aljzathoz.
- Használják a kábelkötőt a tápkábel, valamint a D-sub jelkábel és DVI-D kábel összefogására.
- Kapcsolják be a számítógép és LCD kijelző áramellátását.

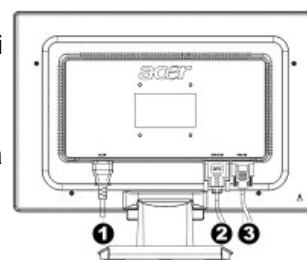

- ❶ Tápkábel
- ❷ DVI jelkábel  
(Opcionális)
- ❸ D-Sub jelkábel

## A kijelző beállítása

Billentyűk  
részletezése

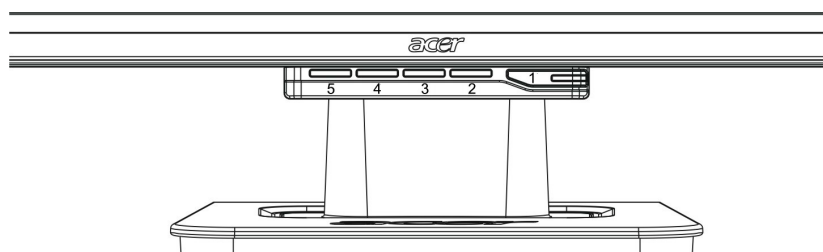

1		Áramforrás	Táp be/ki Zöld jelzés: Táp bekapcsolt és rendben Narancssárga jelzés: Készenléti állapot energia-megtakarítás érdekében Jelzés nélkül: Kikapcsolva
2	Menü	OSD menü	Nyomják le ezt a gombot az OSD menübe való belépéshez. Nyomják le még egyszer az OSD menüből való kilépéshez.
3	>	Plusz	Nyomják le ezt a gombot választáshoz vagy beállításhoz, amikor az OSD látható.
4	<	Mínusz	Nyomják le ezt a gombot és kattintsanak < ide > a hangerő beállításához, amikor az OSD nem látható.
5	Automata	Automatikusan beállítás	Nyomják le ezt a gombot kilépéshez, amikor az OSD látható. Nyomják le ezt a gombot a kijelző helyzetének, fázisának és óra impulzusának optimalizálásához, amikor az OSD nem látható.