

## Acer LCD Skjerm Veiledning for Hurtigstart

### Viktig

**Merk:** Dette produktet kan kun brukes med medfølgende strømstyr.

Før du installerer LCD skjermen bør du tenke på følgende informasjon med hensyn til forholdene som skjermen skal installeres under.

- Forsikre deg om at spenningen i produktet passer sammen med den lokale spenningen.
- Ikke la barn bruke produktet alene.
- For mer informasjon om sikkerhet kan du lese den vedlagte manual på CD-ROM.
- For å minimere gjenskinnet på skjermen, beskytte øynene dine og sikre best mulig kvalitet, bør du ikke installere LCD skjermen din i nærheten av vinduer eller steder der det er baklys. Plasser skjermen minst 30 cm fra øynene dine.
- Den øverste kanten på skjermen bør være litt høyere opp enn synsfeltet ditt.
- Juster skjermen forover eller bakover etter synsvinkelen din slik at det er behagelig å se på skjermen.

### Deler og tilbehør

LCD skjerm

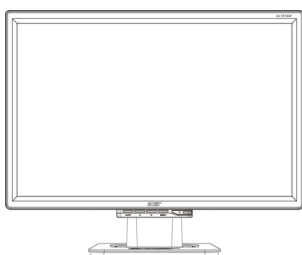

D-Sub signalledning

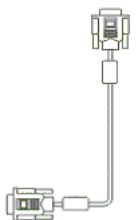

DVI signal ledning  
(valgfri)

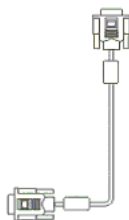

Veiledning for hurtigstart



Strømledning

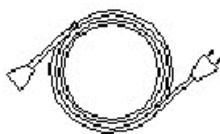

Bruerveiledning (CD)

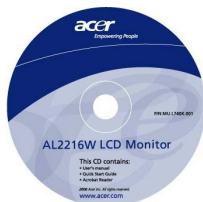

## Installering Hurtig-veiledning

**Merk:** Les sikkerhetsavsnittet (viktig) nøye før du begynner installeringen. Følg disse punktene for hurtig installering (se figuren):

### Slik kobler du basen til monitoren

- Ta basen ut av esken og legg den på et flatt bord. Sett monitoren øverst oppå basen
- Koble basen til nakken på monitoren langs skinnen. Du vil høre at det klikker når basen og monitoren sitter skikkelig fast.

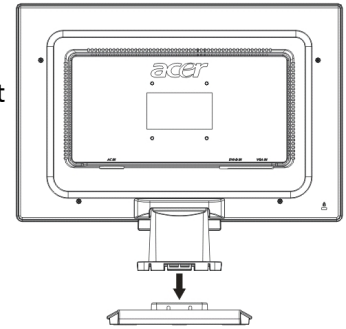

### Kobling til PC

- Forsikre deg om at strømkilden til PC-en din er slått av og at kontakten er tatt ut.
- Koble og fest begge ender av signalledningen til henholdsvis PC "verten" (host) og LCD monitoren.
- Koble til strømledningen som sitter fast på LCD monitoren din.
- Koble strømledningen til stikkontakten.
- Bruk ledningstråden til binde strømledningen sammen med D-sub signalledningen/ DVI-D ledningen.
- Slå på strømkildene til PC-en og LCD monitoren din.

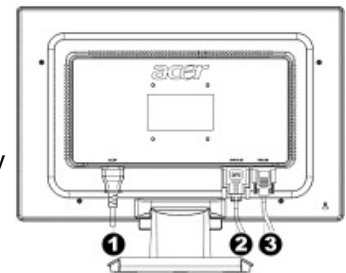

- ❶ Strømledning
- ❷ DVI signalledning (valgfri)
- ❸ D-Sub signalledning

## Skjermjustering

Taste-  
definisjon

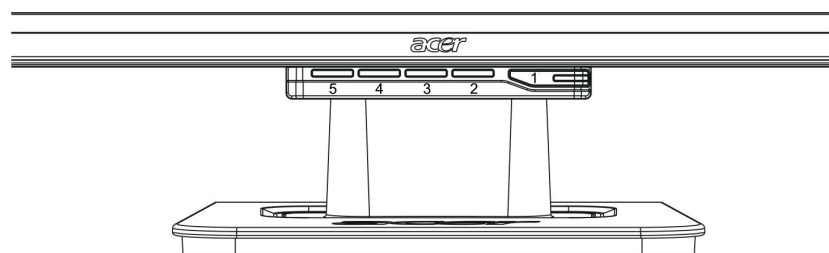

|   |      |                      |   |
|---|------|----------------------|---|
| 1 |      | Strømkilde           | Strøm på/av<br>Grøt lys: Strømmen er på og normal.<br>Oransje lys: Sovestatus i strømsparemodus.<br>Uten farge: Strømmen er av.   |
| 2 | Meny | OSD Meny             | Trykk på denne knappen for å komme inn i OSD. Trykk en gang til for å gå ut av OSD.   |
| 3 | >    | Pluss                | Trykk på denne knappen for valg eller justering når OSD er på.  |
| 4 | <    | Minus                | Trykk på denne knappen og klikk < og > for å justere lyden når OSD ikke er på (Kun for modus llen med høyttalere).  |
| 5 | Auto | Automatisk justering | Trykk på denne knappen for å gå ut av manualen når OSD er på. Trykk på denne knappen for at skjermen skal optimere plasseringen, fasen og klokkepulsen automatisk når OSD ikke er på. |