

## Monitor LCD Acer Instrukcja szybkiego uruchomienia

### Ważne

**Uwaga:** Ten produkt może działać jedynie z dołączonymi akcesoriami zasilania

Przed instalacją monitora LCD, należy rozważyć następujące zalecenia odnoszące się do warunków jego instalacji:

- Należy sprawdzić, czy napięcie zasilania produktu odpowiada napięciu lokalnej sieci zasilania.
- Nie wolno pozwalać na samodzielne używanie produktu przez dzieci.
- Więcej informacji dotyczących bezpieczeństwa, można odnaleźć w podręczniku znajdującym się na dołączonym dysku CD-ROM.
- W celu zminimalizowania odbić na ekranie, ochrony oczu i zapewnienia dodatkowej jakości, nie należy instalować ekranu LCD w pobliżu okien lub w miejscach podświetlonych. Odległość pomiędzy wyświetlaczem, a oczami użytkownika powinna wynosić, co najmniej 30 cm.
- Górna krawędź monitora powinna znajdować się lekko powyżej poziomu oczu.
- Aby oglądanie było wygodne, należy wyregulować przednie i tylne kąty nachylenia monitora, w oparciu o indywidualny kąt widzenia użytkownika.

### Komponenty i akcesoria

Wyświetlacz LCD

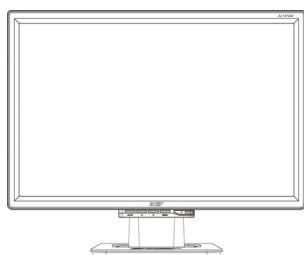

Kabel sygnałowy D-Sub

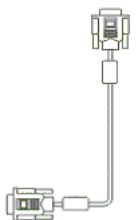

Kabel sygnałowy DVI  
(opcjonalny)

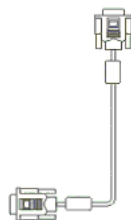

Instrukcja szybkiego  
uruchomienia

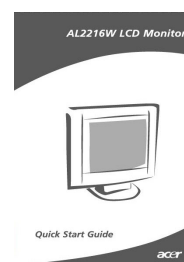

Kabel zasilający



Podręcznik  
użytkownika(CD)

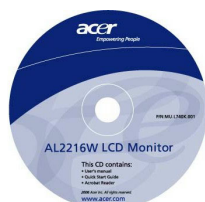

**Podręcznik instalacji** **Uwaga:** Przed rozpoczęciem instalacji należy uważnie przeczytać [Ważne]

**Szybka instalacja** W celu przeprowadzenia szybkiej instalacji, należy wykonać następujące czynności (Patrz rysunek):

### Montaż podstawy wyświetlacza

- Wyjmij podstawę z pudełka i ustaw ją na płaskim stole.
- Wyjmij wyświetlacz LCD z kartonu i połącz wyświetlacz z podstawą wzdłuż przewodnic. Kliknięcie informuje o prawidłowym połączeniu wyświetlacza i podstawy.

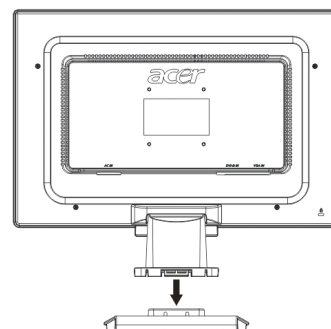

### Połączenie z komputerem PC

- Upewnij się, że wyłączone jest źródło zasilania komputera PC oraz, że odłączona jest wtyka przewodu zasilającego.
- Podłącz i zamocuj obydwa końce kabla sygnałowego odpowiednio w komputerze PC i w wyświetlaczu LCD.
- Podłącz dołączony kabel zasilający do wyświetlacza LCD.
- Podłącz kabel zasilający do gniazda zasilającego.
- Użyj zacisku kabli do związania przewodu zasilającego i kabla sygnałowego D-sub/kabla DVI-D.
- Włącz zasilanie komputera PC i wyświetlacza LCD.

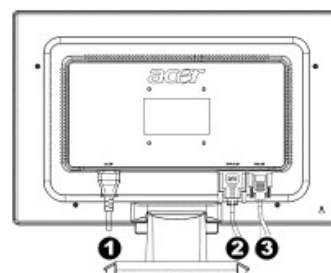

- ❶ Kabel zasilający
- ❷ Kabel sygnałowy DVI (opcjonalny)
- ❸ Kabel sygnałowy D-Sub

## Regulacja wyświetlacza

Definicje

przycisków

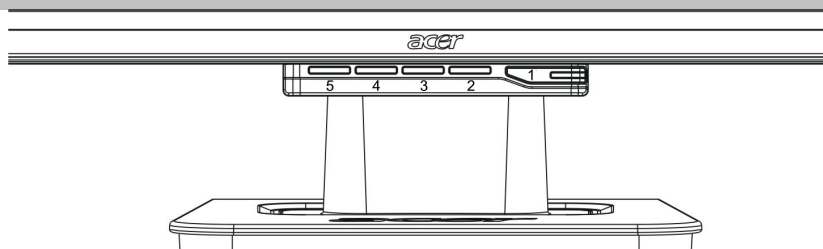

1		Źródło zasilania	Włączenie/wyłączenia zasilania Zielony kolor wskaźnika: Zasilanie włączone i normalne działanie Pomarańczowy kolor wskaźnika: Status uśpienia w trybie oszczędzania energii Brak światła wskaźnika: Wyłączone zasilanie
2	Menu	Menu OSD	Naciśnij ten przycisk aby wejść do OSD. Naciśnij ponownie, aby opuścić OSD.
3	>	Plus	Naciśnij ten przycisk, w celu wyboru ustawienia lub regulacji, przy wyświetlonym OSD.
4	<	Minus	Naciśnij ten przycisk i kliknij < oraz >, aby wyregulować głośność, gdy nie jest wyświetlane OSD.
5	Auto (Automatyczna)	Regulacja automatyczna	Naciśnij ten przycisk, aby opuścić ustawienia ręczne, przy wyświetlonym OSD. Naciśnij ten przycisk, w celu automatycznej optymalizacji pozycji, fazy i pulsu zegara wyświetlacza, gdy nie jest wyświetlane OSD.