

## ЖК-монитор Асер Краткое руководство

### Важно

**Примечание:** данный продукт можно использовать только с сетевыми аксессуарами, входящими в комплект поставки.

Перед установкой монитора ознакомьтесь с приведенными рекомендациями:

- Проверьте, соответствует ли напряжение в местной сети рабочему напряжению монитора.
- Не позволяйте детям пользоваться изделием без присмотра.
- Более подробные рекомендации по технике безопасности смотрите в руководстве, находящемся на компакт-диске, поставляемом вместе с монитором.
- Не устанавливайте свой дисплей ЖКД возле окон или в местах, где будет присутствовать заднее освещение, чтобы свести к минимуму отражение от дисплея, защитить глаза и обеспечить отличное качество. Дисплей должен находиться на расстоянии минимум 30 см от глаз.
- Верхний край монитора должен находиться чуть выше глаз.
- Отрегулируйте наклон монитора, ориентируясь на свой угол зрения, так, чтобы создать максимальное удобство при работе.

### Компоненты и аксессуары

ЖКД-дисплей

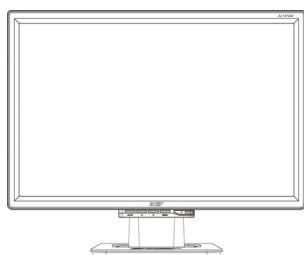

Сигнальный кабель D-Sub Сигнальный кабель DVI  
(Дополнительно)

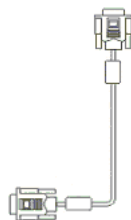
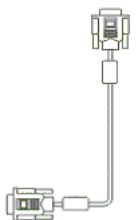

Краткое руководство



Кабель питания

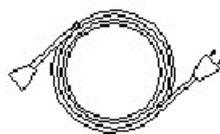

Руководство для  
пользователя (CD)

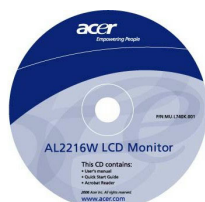

**Руководство по установке**

**Примечание:** перед началом установки внимательно прочитайте **Важно**.

**Быстрая установка** Для быстрой установки выполните следующие действия(См. рисунок):

**Соберите подставку дисплея**

- Выньте подставку из коробки и поставьте ее на ровный стол.
- Выньте из коробки ЖКД-дисплей и вставьте дисплей в подставку по направляющей. При правильном закреплении дисплея в подставке Вы услышите характерный щелчок.

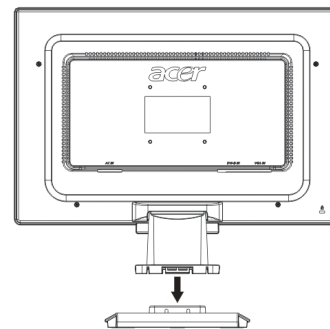

**Подключение к ПК**

- Убедитесь, что питание ПК выключено, а вилка питания вынута.
- Подключите и закрепите оба конца сигнального кабеля соответственно на главном ПК и на ЖКД-дисплее.
- Подключите к ЖКД-дисплею прилагаемый кабель питания.
- Вставьте кабель питания в розетку.
- При помощи фиксатора свяжите кабель питания и сигнальный кабель D-sub или DVI-D.
- Включите питание ПК и ЖКД-дисплея.

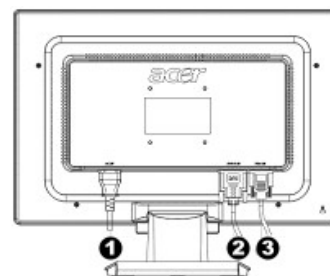

- ❶ Кабель питания
- ❷ Сигнальный кабель DVI (дополнительно)
- ❸ Сигнальный кабель D-Sub

**Настройка дисплея**

Определение клавиш

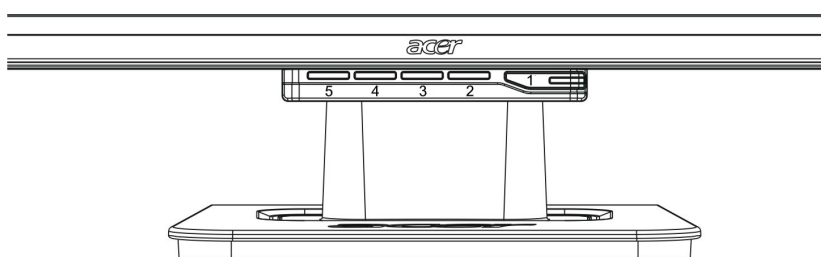

1		Источник питания	Включение/выключение питания Зеленый цвет: Питание включено, в норме Оранжевый цвет: Состояние "сна" в режиме экономии энергии Без цвета: Питание выключено
2	Меню	Экранное меню	Нажмите эту кнопку для входа в экранное меню. Для выхода из экранного меню нажмите ее повторно.
3	>	Больше	Нажимайте эту кнопку для выбора или настройки, когда отображено экранное меню.
4	<	Меньше	Когда экранное меню не отображается, нажмите эту кнопку и щелкните < и > для настройки громкости.
5	Авто	Автоматическая настройка	Нажмите эту кнопку для выхода из режима ручной настройки, когда отображено экранное меню. Нажмите эту кнопку для автоматической оптимизации положения дисплея, фазы и импульсов регенерации, когда экранное меню не отображено.