

## Acer LCD 显示器 快速安装指南

### 重要

注：只能使用附带的电源附件给本产品供电。

在安装这款 LCD 显示器之前，应考虑以下事项：

- 确定产品电压与当地电压相符。
- 请勿让儿童单独操作本产品。
- 有关安全的更多信息，请参阅所附光盘中的手册。
- 为尽量降低显示屏的反射，保护您的视力和确保最佳性能，请勿将 LCD 显示器安装在窗户附近或者有背光的地方。使眼睛距离显示器 30 cm 或以上。
- 显示器上沿应略高于您的视线。
- 根据您的视角调整显示器的前后倾角，以达到舒适的目的。

### 组件和附件

LCD 显示器



D-Sub 信号线

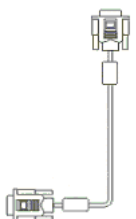

DVI 信号线（选件）

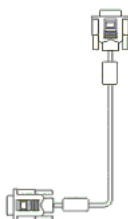

快速安装指南

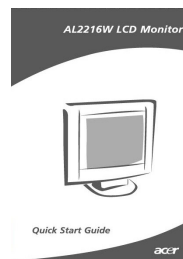

电源线

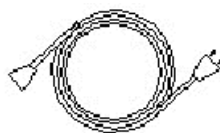

用户指南（光盘）

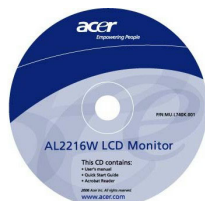

## 安装指南 快速安装

注：请在安装之前仔细阅读“重要”部分的内容  
完成以下快速安装步骤（见图）：

### 装上显示器底座

- 从包装中取出底座，将其放在平稳的台面上。
- 从硬纸盒中取出 LCD 显示器，沿着滑道将显示器和底座装在一起。当显示器和底座正确扣合时，您会扣到卡嗒一声。从硬纸盒中取出 LCD 显示器，沿着滑道将显示器和底座装在一起。当显示器和底座正确扣合时，您会扣到卡嗒一声。

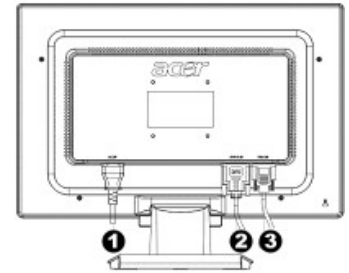
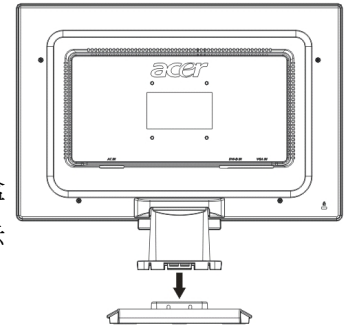

- ❶ 电源线
- ❷ DVI 信号线（选件）
- ❸ D-Sub 信号线

### 连接到 PC

- 确保已关掉 PC 的电源，电源插头已拔下。
- 将信号线的两端分别连接和固定到 PC 主机和 LCD 显示器。
- 将所带的电源线连接到 LCD 显示器。
- 将电源线接到插座上。
- 使用线夹夹住电源线和 D-sub 信号线/ DVI-D 线。
- 关闭 PC 和 LCD 显示器电源。

## 显示器调整

### 按键定义

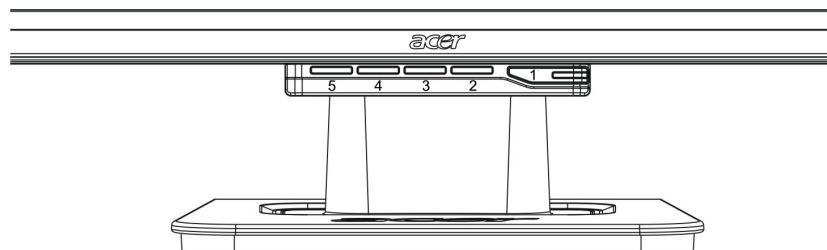

1		电源	开机/关机 绿色指示：开机，正常 橙色指示：睡眠状态，节能模式 无色指示：关机
2	菜单	OSD 菜单	按这个按钮可以进入 OSD。再按一下可以退出 OSD。
3	>	加号	当 OSD 显示时，按这个按钮可以进行选择或调整。
4	<	减号	当 OSD 没有显示时，按这个按钮，然后按 < 和 > 可以调整音量。
5	自动	自动调整	当 OSD 显示时，按这个按钮可以退出手动操作。 当 OSD 没有显示时，按这个按钮可以优化显示器的位置、相位和时钟脉冲。