

Acer LCD Monitor Základné pokyny

Dôležité

Dbajte na to, že tento výrobok môže byť uvedený do činnosti len s pripojeným zdrojovým príslušenstvom.

Pred inštaláciou vášho LCD monitora zosúladte nasledujúce odporúčenia s pokynmi inštalácie monitora v návode:

- Uistite sa, či elektrické napätie miestnej siete je vhodné na pripojenie výrobku.
- Nedovoľte deťom obsluhovať výrobok bez dozoru.
- Pre dodržanie ďalších bezpečnostných pokynov si prečítajte návod na pripojenom CD.
- Aby ste minimalizovali reflexiu displeja, ochráňte svoje oči a uistite sa o výbornej kvalite, neinštalujte váš LCD displej blízko okien alebo kde je svetlo z poza displeja. Nechajte displej najmenej 30 cm od vašich očí.
- Vrchný okraj obrazovky by mal byť trochu vyššie ako je rovina Vášho pohľadu.
- Nastavte všetky uhly obrazovky monitora v súlade s Vaším smerom pohľadu pre zaistenie čo najlepšej kvality zorného pola.

Komponenty a príslušenstvo

LCD Monitor

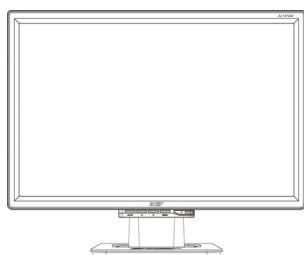

D-Sub Dátový kábel

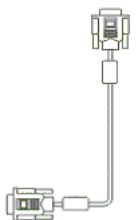

DVI Dátový digitálny kábel

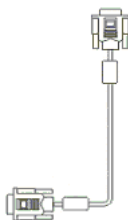

(voliteľný)

Užívateľská príručka



Prívodový napäťový kábel

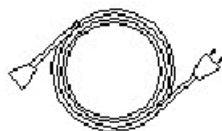

Návod na použitie (CD)

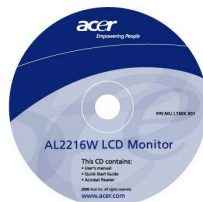

Spríevodca inštaláciou **Upozornenie:** Pozorne si prečítajte túto (dôležitú) časť pred začatím inštalácie.

Rýchla inštalácia

Pre rýchlu inštaláciu postupujte podľa nasledovných krokov (Vid. obr.):

Montáž podstavca monitora

- Vyberte podstavec z krabice a položte ho na rovnú plochu.
- Vyberte Váš LCD monitor z krabice a spojte ho s podstavcom v mieste koľaje. Ak je monitor na podstavec nasadený správne, budete počuť zvuk zacvaknutia.

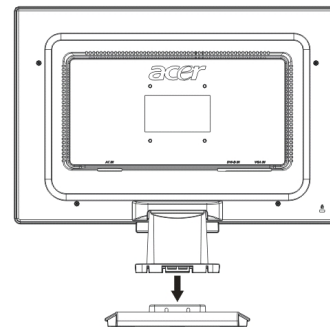

Pripojenie k počítaču

- Uistite sa, či Váš počítač je vypnutý a prívodový kábel je vypojený zo siete.
- Spojte a upevnite oba konce dátového kábla do Vášho počítača a následne do LCD monitora v tomto poradí.
- Zapojte pripojený prívodový napäťový kábel do Vášho LCD monitora.
- Zasuňte prívodový napäťový kábel do elektrickej zásuvky.
- Použite svorku kábla na upevnenie sieťového kábla a D-sub Dátového kábla / DVI - Dátového kábla do jedného zväzku.
- Zapojte prívodové káble Vášho počítača a LCD monitora do siete a zapnite počítač i monitor.

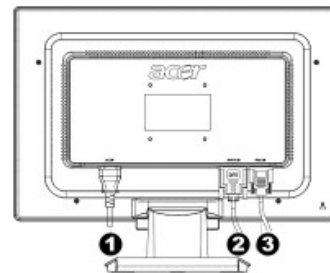

❶ Prívodový napäťový kábel

❷ DVI Dátový digitálny kábel
(Voliteľný)

❸ D-Sub Dátový kábel

Nastavenie monitora

Základný popis

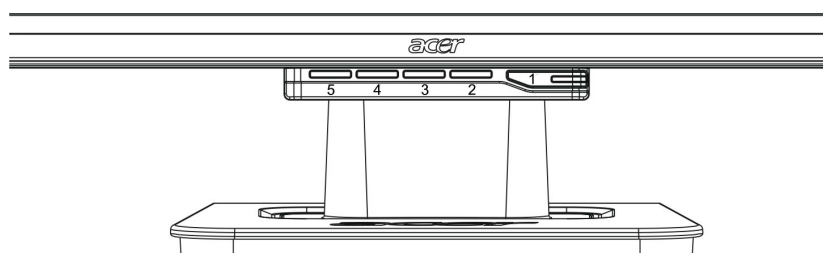

1		Vypínač	Tlačidlo Zapnúť/Vypnúť Zelená kontrolka: Stav – zapnutý, monitor je v činnosti Oranžová kontrolka: Odpočinkový stav - režim šetriča energie Bez svetelnej signalizácie: Stav - vypnutý
2	Menu	Menu OSD	Zatlačte toto tlačidlo pre vstup do menu OSD. Pre výstup z menu OSD ho zatlačte ešte raz.
3	>	Plus	Zatlačte toto tlačidlo pre výber alebo nastavenie keď je okno OSD zobrazené.
4	<	Mínus	Zatlačte toto tlačidlo a potom stlačte znak < a > pre nastavenie hlasitosti, keď okno OSD nie je zobrazené.
5	Auto	Automatické nastavenie	Zatlačte toto tlačidlo pre výstup z príručky keď je okno OSD zobrazené. Stlačením tohto tlačidla sa optimalizuje poloha, fáza obrazu a jeho frekvencia, pričom okno OSD nie je zapnuté.