

Innholdsfortegnelse

Sikkerhet	1
Sikker behandling av strøm	1
Sikkerhet ved installering	1
Sikkerhet under rengjøring	1
Spesielle merknader om LCD monitorer	2
Pakningens innhold	2
Instruksjoner for installering	3
Plassering	3
Installering	3
Eksterne kontroller	4
Bildejustering	5
Skjermjustering	7
Vedlegg	8
Koble til og spill	8
Strømsparerer	8
Feilsøking	8
Tekniske spesifikasjoner	9
Skjermmodi	10

Sikkerhet

Sikker behandling av strøm

Merk: For din egen sikkerhet og for å forlenge produktets levetid, les følgende sikkerhetsanbefalinger nøye før du bruker produktet første gang.

- Ikke ta på innsiden av monitoren. Kun autoriserte og kvalifiserte teknikere bør åpne LCD skjermdekslet.
- Hold i kontakten (ikke strømledningen) når du kobler den til stikkontakten. Forsikre deg om at hendene dine er tørre.
- Dette produktet bør bare brukes med den typen strøm som er nevnt på merkelappen. Hvis du ikke vet hvilken type strøm som er tilgjengelig, bør du spørre forhandleren din eller det lokale strømselskapet.
- Dette produktet er utstyrt med en kontakt (kontakten har en tredje jordningspinne). Denne kontakten vil kun passe inn i en jordet stikkontakt. Hvis du ikke får til å sette den jordede kontakten inn i stikkontakten, bør du kontakte en elektriker for å få byttet ut den foreldete stikkontakten. Ikke bruk en adapter istedenfor den jordede kontakten.
- Ikke utsett LCD monitoren din for vann eller og andre miljøer med høy temperatur eller fuktighet, slik som kjøkken eller svømmebasseng. Blomstervaser fylt med vann kan også forårsake skade.
- Hvis LCD monitoren din oppfører seg uvanlig (f.eks. avgir røyk, lukt eller bråker) må du trekke ut kontakten med det samme og ta kontakt med den autoriserte forhandleren din eller et servicesenter.

Sikkerhet ved installering

- Ikke ta på LCD monitoren din med fingrene eller en hard gjenstand. Unngå å skrape den med fingrene eller en hard gjenstand. Unngå å skrape eller få oljeflekker på skjermens overflate.
- Beskytt LCD monitoren din ved å installere den på et sted som er godt ventilert, fuktsikkert og fritt for støv.
- Ikke installer LCD monitoren din i nærheten av en varmekilde (f. eks. ovner, frittstående varmeovner, peiser, sentralvarmeanlegg eller i solen).
- For å unngå elektrisk støt eller å miste den, bør du installere LCD monitoren din på et sted der barn ikke kan ta på den. Sikre LCD monitoren din fast og forklar sikkerhetsreglene for barn, om nødvendig.
- Når du installerer LCD monitoren din eller justerer vinkelen på den, bør du ta hensyn til hvor mye som kan holdes av konstruksjonen som støtter LCD monitoren og hvor jevn den er.

Sikkerhet under rengjøring

- Ikke sprut vaskemiddel eller vann på LCD monitoren din eller dekslet.
- Når du renser LCD monitoren, forsikre deg om at ingen væske trenger inn i innsiden av LCD monitoren or eller dens deler.
- Væt et rent stykke tøy (som ikke loer) med vann eller ikke alkoholholdig vaskemiddel for glass. Klem på det slik at det bare er litt fuktig og tørk overflaten på LCD monitoren din forsiktig. Det anbefales å bruke et stykke silke som bare brukes til å rengjøre skjermen.

Spesielle merknader om LCD monitorer

Følgene symptomer er normale for LCD monitorer og betyr ikke at det er problemer med apparatet:

- På grunn av fluorescerende lys sin natur, kan skjermen flimre i begynnelsen. Slå strømmen av og på igjen for å få den til å slutte å flimre.
- Du kan oppleve litt ujevn lysstyrke på skjermen alt etter hvilket mønster du bruker på skrivebordet.
- LCD skjermen har effektive piksler på 99.99% eller mer. Det kan medføre flekker på 0.01% eller mindre (forårsaket av et manglende piksel eller et piksel som alltid er tent).
- Når det samme bildet vises i flere timer i strekk, kan etterbildet vises selv etter at et nytt bildet er valgt. Når dette skjer, tar skjermen seg sakte opp igjen ved å endre bilde. Dette problemet kan også løses ved å slå LCD monitoren av i flere timer.

Pakningens innhold

LCD skjerm



D-Sub signalledning

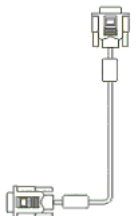

DVI signal ledning
(valgfri)

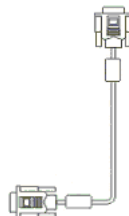

Veiledning for hurtigstart

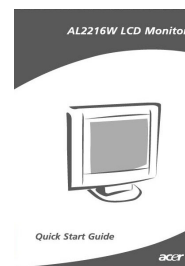

Strømledning

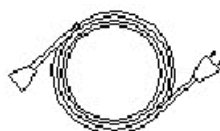

Bruerveiledning (CD)

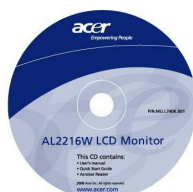

Instruksjoner for installering

Plassering

Merk: Les sikkerhetsavsnittet nøye før du begynner installeringen.

Når du installerer LCD monitoren din eller justerer vinkelen på den, bør du ta dette i betraktning:

- For å minke gjenskinnet på monitoren, beskytte øynene dine og å sikre best kvalitet, bør du ikke installere monitoren din i nærheten av vinduer eller steder hvor lyset kommer bakfra. Plasser monitoren minst 30 cm fra øynene dine.
- Den øverste kanten på monitoren bør bare være litt høyere en synsfeltet ditt.
- Juster bøøyvinkelen på baksiden og forsiden på monitoren slik at det er behagelig å se på skjermen.

Installering

Slik kobler du basen til monitoren

Ta basen ut av esken og legg den på et flatt bord.

- Sett monitoren øverst oppå basen.
- Koble basen til nakken på monitoren langs skinnen.
- Du vil høre at det klikker når basen og monitoren sitter skikkelig fast.

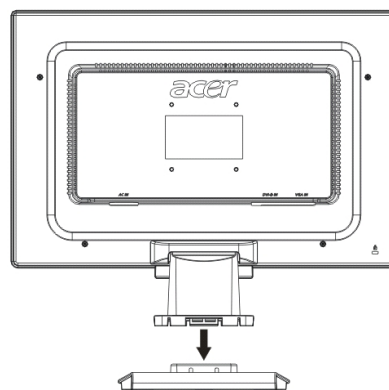

Slik kobler du LCD monitoren til en PC

- Forsikre deg om at strømkilden til PC-en din er slått av og at kontakten er tatt ut.
- Koble og fest begge ender av signalledningen til henholdsvis PC "verten" (host) og LCD monitoren.
- Koble til strømledningen som sitter fast på LCD monitoren din.
- Koble strømledningen til stikkkontakten.
- Bruk ledningstråden til binde strømledningen sammen med D-sub signalledningen/ DVI-D ledningen.
- Slå på strømkildene til PC-en og LCD monitoren din.

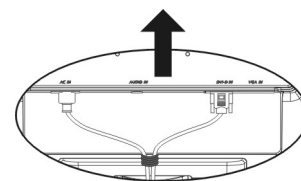
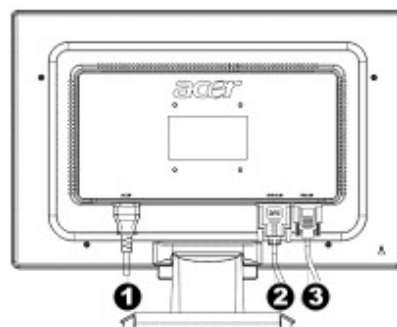

- ❶ Strømledning
- ❷ DVI signalledning (valgfri)
- ❸ D-Sub signalledning

Eksterne kontroller

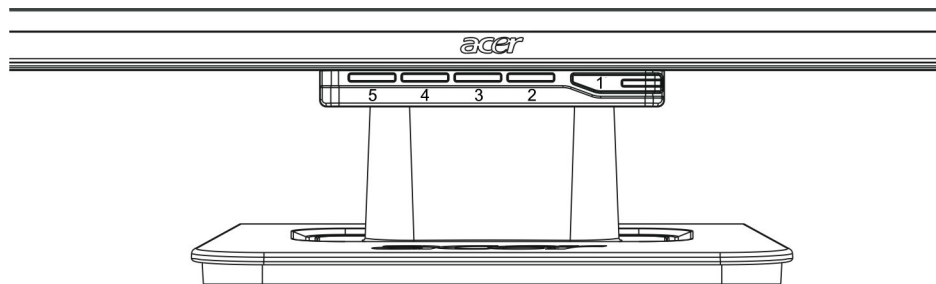

1		Strømkilde	Strøm på/av Grøt lys: Strømmen er på og normal. Oransje lys: Sovestatus i strømsparemodus. Uten farge: Strømmen er av.
2	Meny	OSD Meny	Trykk på denne knappen for å komme inn i OSD. Trykk en gang til for å gå ut av OSD.
3	>	Pluss	Trykk på denne knappen for valg eller justering når OSD er på.
4	<	Minus	Trykk på denne knappen og klikk < og > for å justere lyden når OSD ikke er på (Kun for modus llen med høyttalere).
5	Auto	Automatisk justering	Trykk på denne knappen for å gå ut av manualen når OSD er på. Trykk på denne knappen for at skjermen skal optimere plasseringen, fasen og klokkepulsen automatisk når OSD ikke er på.

Bildejustering for analog Bildeinnstillingene på LCD monitoren din ble justert til optimal status for analog TV før den ble sendt ut. (Se side 9). Hvis u vil justere bildeinnstillingene etter eget ønske, kan du gå fram slik:

1. Klikk på meny for å vise OSD vinduet som vist i figuren under.
2. Klikk på pluss eller minus for å velge funksjonen som skal justeres som vist i figuren under.
3. Klikk på menyen en gang til for å velge funksjonen som skal justeres.
4. Klikk på pluss eller minus for å endre de aktuelle innstillingene.
5. For å gå ut av OSD vinduet, velg "EXIT" for å lukke og lagre endringene. Gjenta steg 2-4 for å endre andre innstillinger.

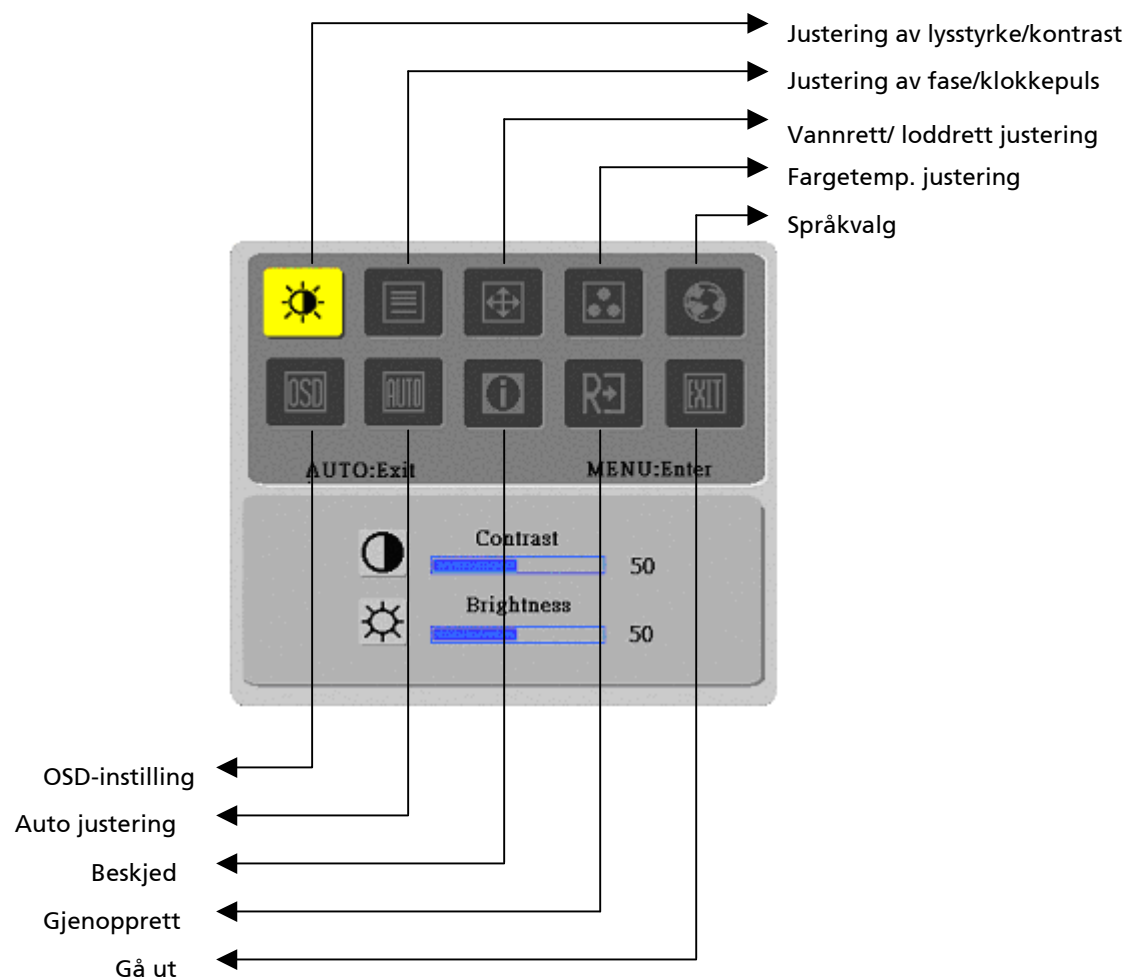

(Analog)

Bildejustering for digital





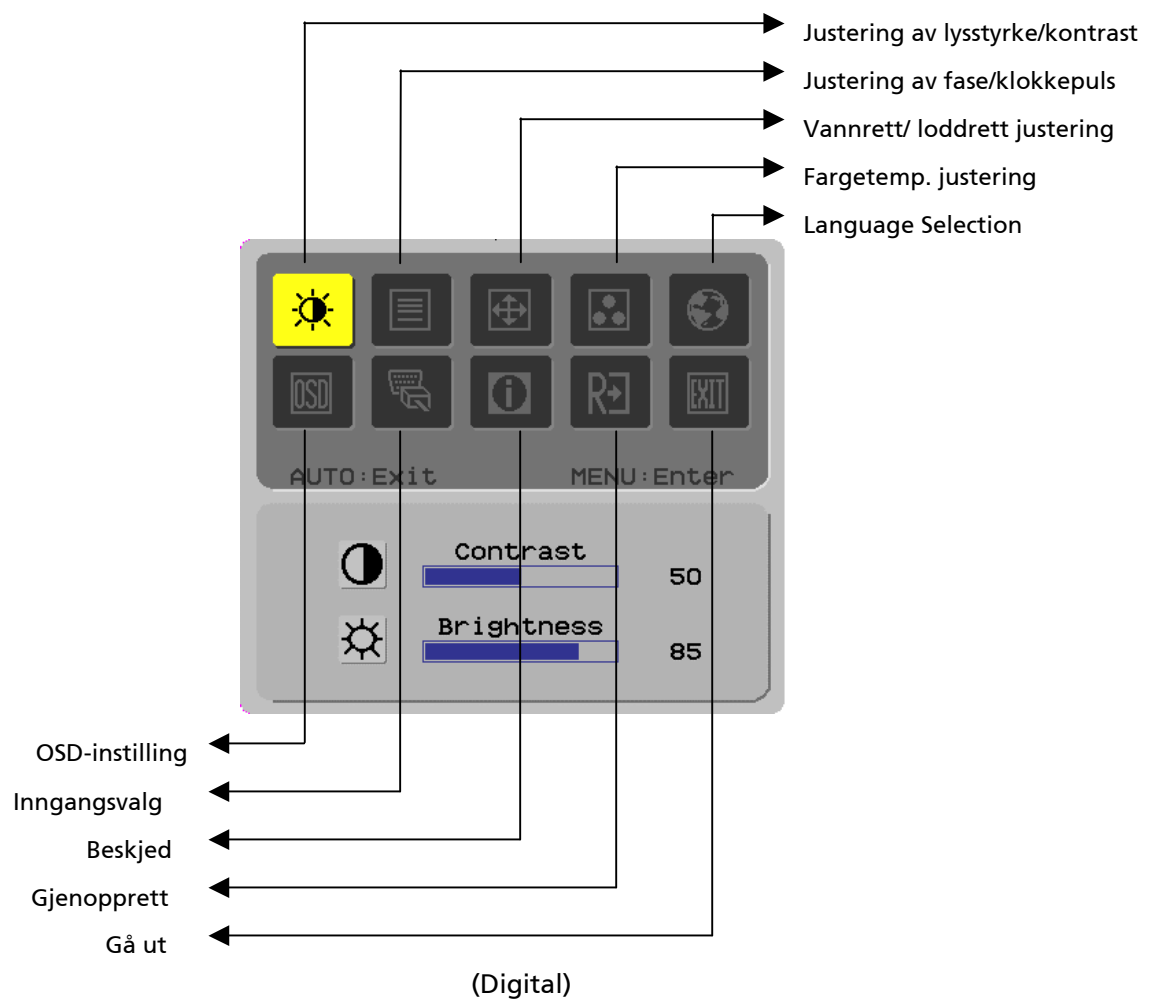

















Bildeinnstillingene på LCD monitoren din ble justert til optimal status for analog TV før den ble sendt ut. (Se side 9). Hvis du vil justere bildeinnstillingene etter eget ønske, kan du følge gå fram slik:

1. Klikk på meny for å vise OSD vinduet som vist i figuren under.
2. Klikk på pluss eller minus for å velge funksjonen som skal justeres som vist i figuren under.
3. Klikk på menyen en gang til for å velge funksjonen som skal justeres.
4. Klikk på pluss eller minus for å endre de aktuelle innstillingene.
5. For å gå ut av OSD vinduet, velg "EXIT" for å lukke og lagre endringene. Gjenta steg 2-4 for å endre andre innstillinger.



Skjerm-
justering

Definisjon av funksjoner

Primært katalog symbol	Sekundært katalog symbol	Sekundære katalog enheter	Beskrivelse
		Contrast (Kontrast)	Justerer kontrasten mellom forgrunnen og bakgrunnen i bilde på skjermen.
		Brightness (Lysstyrke)	Justerer bakgrunnens lysstyrke på skjermen.
		Phase (Fase)	Justerer fokuset på bildet (kun for analog inngangsjustering).
		Clock pulse (Klokkepuls)	Justerer klokkepuls på bildet (kun for analog inngangsjustering).
		Horizontal (Vannrett)	Flytter bildet fra venstre til høyre på skjermen. (kun for analog inngangsjustering).
		Vertical (Loddrett)	Flytter bildet oppover og nedover på skjermen. (kun for analog inngangsjustering).
	N/A	Warm color temperature (Varm fargetemperatur)	Gjør fargetemperaturen varm hvit.
	N/A	Cold color temperature (Kald fargetemperatur)	Gjør fargetemperaturen kald hvit.
		User Definition/Red (Brukerdefinisjon/Rød)	Justerer sterkere rød/grønn/blå
		User Definition/Green (Brukerdefinisjon /Grønn)	
		User Definition/Blue (Brukerdefinisjon /Blå)	
	N/A	English	Brukes til å velge det språket du vil ha.
	N/A	繁體中文	
	N/A	Deutsch	
	N/A	Français	
	N/A	Español	
	N/A	Italiano	
	N/A	简体中文	
	N/A	日本語	
	N/A	Hollands	
	N/A	Suomalainen	
	N/A	Русский	
		Horizontal (Vannrett)	Flytter OSD fra venstre til høyre.
		Vertical (Loddrett)	Flytter OSD oppover og nedover.
		OSD time display (OSD tidsvisning)	Justerer OSD innstilling av tidsvisning.
	N/A	Auto adjustment (Auto justering)	Stiller inn vannrett, loddrett, sekvens og fokus automatisk (kun for analog inngang).
	N/A	Analog digital (Analog digital)	Brukes til å velge den inngangskilden du vil ha (kun for DVI inngang).
	N/A	Message (Beskjed)	Skjermopløsning, H/V frekvens og inngangsporten som brukes til den aktuelle inngangstiming funksjonen.
	N/A	Restore (Gjenopprett)	Gjenoppretter systemet med standardinnstillinger.
	N/A	Exit (Gå ut)	Lukker OSD/vinduet og lagrer endringer.

Vedlegg

- Koble til og spill**
- Produktet har den siste VESA *koble til og spill* muligheten for å forebygge kompliserte og tidskrevende installeringsprosedyrer. *Koble til og spill* muligheten (feature)gjør at datasystemet ditt lett kan identifisere LCD monitoren sette opp funksjonene automatisk.
 - LCD monitoren overfører *utvidet skjermidentifiseringsdata* (EDID) til datasystemet ditt via *Skjermdatakanalen* (DDC), slik at datamaskinen din kan bruke selvinnstillingsfunksjonen på LCD monitoren.
- Strømsparerer**
- LCD monitoren har et innebygd system for strømkontroll (Strømsparerer).
 - Når LCD monitoren ikke brukes over lang tid, stiller strømkontrollsystemet automatisk systemet til lav spenningsstatus for å spare strøm. Flytt musen forsiktig eller trykk på en hvilken som helst tast for å gå tilbake til vanlig bruk.
 - Strømsparefunksjonen kan kun brukes av datasystemets skjermkort. Du kan stille inn denne funksjonen fra datamaskinen din.
 - LCD monitoren er kompatibel med EPAENERGY STAR NÜTEK når den brukes med VESA DPMS.
 - For å spare strøm og forlenge produktets levetid, bør du slå av LCD monitoren strømtilførsel når den står stille eller ikke er i bruk over lang tid.
- Feilsøking**
- Strøm LED lyser ikke lkon av
- Se etter at strømknappen er på.
 - Forsikre deg om at strømledningen er koblet til.
 - Se etter at strømknappen er på.
 - Forsikre deg om at strømledningen er koblet til.
 - Forsikre deg om at signalledningen sitter skikkelig i kontakten.
 - Strømsparereren kan slå av monitoren automatisk ved bruk. Forsikre deg om at monitoren gjenopprettes når du trykker på en av tastene på tastaturet.
- Fargestandard
- Se "Fargetemp. justering" for å justere RGB farge eller velge fargetemperaturer.
- Ustabilitet eller skvulping
- Fjern alt elektronisk utstyr i nærheten som kan gi EMI forstyrrelser.
 - Se på signalledningen på monitoren for å forsikre deg om at ingen av pinnene er bøyd.
- Bildeavstand eller feil størrelse
- Trykk på den justeringsknappen for å optimere skjermen automatisk.
 - Still inn referanseposisjonen.

Tekniske spesifikasjoner

LCD panel (kilde for baklys)	Paneldimensjon	Diagonal 559 mm (22 tommer) LCD monitor
	Maks. oppløsning	1,680 x 1,050 / WXGA+
	Maks. piksel	Opp til 16.2 M ekte farge
	Pikselrekkevidde	Vannrett 0,282mm x Loddrett 0,282mm
	Lysstyrke	300 cd/m ²
	Kontrast	700 : 1
	LC responstid	5 ms
	Visuell vinkel	Vannrett 170° / Loddrett 160°
	Effektiv skjerm	Vannrett 473,8 mm x Loddrett 296,1 mm
Innkommende signal	Signalmodus	Simulert bildefrekvens: 0.7 Vpp, 75Ω (delte SYNC og sammensatte SYNC)
	SYNC frekvens	Vannrett 30 kHz – 82 kHz x Loddrett 56 Hz – 76 Hz
	Maks. pikselklokke	135MHz
Inngangsterminal	Bilde	D-Sub 15 PIN (VESA) / DVI-D (Valgfri)
Strømtransformator		AC100 – 240 Volts, 50 – 60 Hz
Strømforbruk	Driftsmodus	48W
	Strømsparende sovemodus	2W @230VAC 50Hz
	Strømsparende av modus	1W @230VAC 50Hz
Miljøforhold	Temperatur	5°C – 35°C (bruk) / -20°C – 55°C (lagring)
	Fuktighet	20% – 80% (bruk) / 20% – 85% (lagring)
Faktiske dimensjoner (W x D x H)		513,5 x 198,2 x 405,2 mm
Nettovekt		4,9 kg
Sikkerhetsstandard		TCO03;UL/CUL;TÜV-GS;CE/LVD;TÜV-ERGO;CB;CCC;FCC-B;VCCI-B;CE/EMC;C-Tick; BSMI; ISO 13406-2;EPA;PCT;NOM;WEEE;PSB;HG

Skjermmodi

Hvis signalet til PC-en din er det samme som en av de følgende signalmodi for referanse, vil skjermen justeres automatisk. Hvis ikke, vil ingenting vises på skjermen eller bare LED-lysene være tent. For mer informasjon om justeringsmodus, se instruksjonene til skjermkortet ditt.

Skjermmodus		Vannrett frekvens (kHz)	Loddrett frekvens (Hz)	Pikselfrekvens (MHz)	SYNC Polaritet (H/V)
VESA	VGA 640x480	31,469	59,940	25,175	-/-
		37,861	72,809	31,500	-/-
		37,500	75,000	31,500	-/-
	SVGA 800x600	35,156	56,250	36,000	+/+
		37,879	60,317	40,000	+/+
		48,077	72,188	50,000	+/+
		46,875	75,000	49,500	+/+
	XGA 1024x768	48,363	60,004	65,000	-/-
		56,476	70,069	75,000	-/-
		60,023	75,029	78,750	+/+
	SXGA 1152x864	67,500	75,000	108,000	+/+
	SXGA 1280x1024	63,981	60,020	108,000	+/+
		79,976	75,025	135,000	+/+
	SXGA+ 1400x1050	65,317	59,978	121,75	-/+
VGA TEXT	720 x 400	31,469	70,087	28,322	-/+
Macintosh	640x480	35,000	66,667	30,240	-/-
	832 x 624	49,725	74,500	57,283	-/-
	1024 x 768	60,150	74,720	80,000	-/-