

Innehållsförteckning

Säkerhet	1
Elektrisk säkerhet	1
Installationssäkerhet	1
Rengöringssäkerhet	1
Speciella kommentarer om LCD-bildskärmar	2
Paketets innehåll	2
Installationsinstruktioner	3
Placering	3
Installation	3
Externa kontroller	4
Bildjustering	5
Skärmjustering	7
Tillbehör	8
Plug-and-play	8
Strömspar	8
Felsökning	8
Tekniska specifikationer	9
Visningslägen	10

Säkerhet

Elektrisk säkerhet

Obs! För att säkerställa din säkerhet och förlänga produktens livstid, läs noga igenom följande säkerhetsrekommendationer innan du börjar använda produkten.

- Rör inte vid något inuti bildskärmen. Endast auktoriserade och behöriga tekniker ska öppna LCD-bildskärmens hölje.
- Håll i kontakten (inte i strömsladden) när du ansluter kontakten till uttaget. Se till att dina händer är torra.
- Denna produkt ska användas med den typ av spänning som anges på märkplåten. Om du är osäker på vilken ström du har där hemma, rådfråga din återförsäljare eller ditt elbolag.
- Denna produkt är utrustad med en jordad kontakt med 3 stift (en kontakt med ett tredje jordande stift). Denna kontakt passar endast in i jordade eluttag. Om du inte kan sätta in den jordade kontakten i eluttaget, kontakta en elektriker för att byta ut ditt felaktiga eluttag. Använd inte en tvåstifts adapter i stället för den jordade kontakten.
- Utsätt inte LCD-bildskärmen för vatten, eller miljöer med hög temperatur eller luftfuktighet som t ex kök eller invid simbassänger. Även vattenfyllda blomvaser utgör en risk.
- Om LCD-bildskärmen inte fungerar normalt (t ex avger rök, buller eller en lukt), dra genast ur strömkontakten och kontakta din auktoriserade återförsäljare eller servicecenter.

Installations säkerhet

- Rör inte vid LCD-bildskärmen med dina fingrar eller något hårt föremål. Undvik att repa eller lämna kvar oljiga märken på skärmen.
- Skydda LCD-bildskärmen genom att installera den på en plats som är välventilerad, fuktsäker och dammfri.
- Installera inte LCD-bildskärmen nära en värmekälla (t ex ugnar, element, eldstäder, spisar eller i direkt solljus).
- Undvik elstötar eller att LCD-bildskärmen faller i golvet, genom att installera den på en plats där inga barn kan komma åt den. Sätt fast LCD-bildskärmen ordentligt och förklara vid behov säkerhetsreglerna för barn.
- När du installerar LCD-skärmen eller justerar dess vinkel, var noga med att underlaget där LCD-bildskärmen står är tillräckligt starkt och jämnt.

Rengörings säkerhet

- Spreja inte rengöringsmedel eller vatten på LCD-bildskärmen eller dess hölje.
- När du rengör LCD-bildskärmen, se till att ingen vätska tränger in i LCD-bildskärmen eller något tillbehör.
- Fukta en ren, mjuk, luddfri trasa med vatten eller fönsterputsmedel utan alkohol. Krama ur trasan så att den endast är lätt fuktad och torka försiktigt av LCD-bildskärmens yta. Du rekommenderas att använda en silkestrasa som är speciellt avsedd för rengöring av bildskärm.

Speciella kommentarer om LCD-bildskärmar

Följande symptom är normala för LCD-bildskärmar och tyder inte på några problem:

- På grund av det fluorescerande ljusets art, kan skärmen flimra när den först används. Slå ifrån strömbrytaren och slå sedan på den igen för att få bort flimret.
- Du kan se aningen ojämn ljusstyrka på skärmen beroende på vilket skrivbordsmönster du använder.
- LCD-skärmen har 99,99 % eller fler effektiva pixlar. Den kan innehålla defekter på högst 0,01 % (orsakat av t ex pixlar som saknas eller att en pixel ständigt är tänd).
- Om samma bild visas i timal i sträck, kan dess efterbild kvarstå även sedan du växlat till en ny bild. När detta händer, hämtar skärmen sig sakta genom att växla bild. Om du stänger av LCD-bildskärmen under åtskilliga timmar rättas detta problem också till.

Paketets innehåll

LCD-skärm

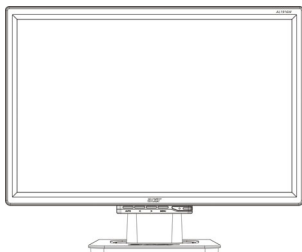

D-sub-signalsladd



DVI-signalsladd (tillval)

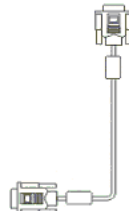

Snabbstartguide

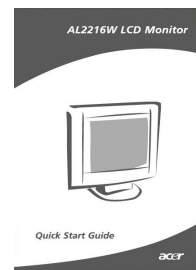

Strömsladd

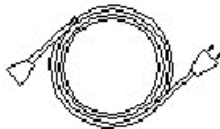

Bruksanvisning(CD)

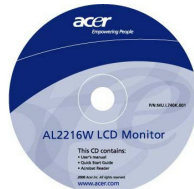

Installationsinstruktioner

Placering **Obs!** Läs noga igenom säkerhetsavsnittet innan du påbörjar installationen.

När du installerar LCD-bildskärmen, tänk på hur du placerar den:

- För att minimera reflexerna från skärmen, skydda dina ögon och säkerställa bästa kvalitet, placera inte LCD-skärmen nära fönster eller där det finns belysning bakifrån. Sitt inte närmare bildskärmen än 30 cm.
- Bildskärmens övre kant ska befinna sig strax ovanför ditt synfält.
- Justera bildskärmens främre och bakre vippvinklar, så att du kan titta bekvämt på skärmen.

Installation **Ansluta basen till bildskärmen**

Ta ut basen ur förpackningen och placera den på ett plant bord.

- Positionera bildskärmen ovanpå basen.
- Anslut basen till bildskärmens skaft utmed spåret.
- Du hör ett klickljud när basen och bildskärmen är rätt hopsatt.

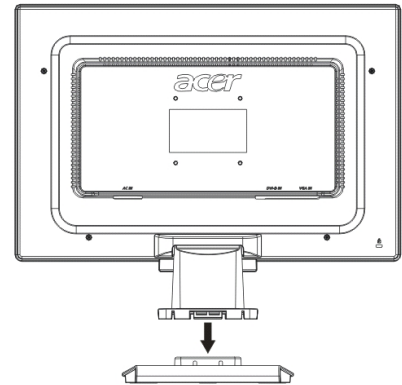

Ansluta LCD-bildskärmen till en PC

- Kontrollera att strömkällan till din PC är avstängd och att strömkontakten är urdragen.
- Anslut och fäst båda ändar av signalsladden till din PC-värd respektive LCD-bildskärm.
- Anslut med medföljande strömsladden till LCD-bildskärmen.
- Anslut strömsladden till ett eluttag.
- Använd sladdfästet för att binda upp strömsladd och D-sub-signalsladd / DVI-D-sladd.
- Slå på strömmen till PC och LCD-bildskärm.

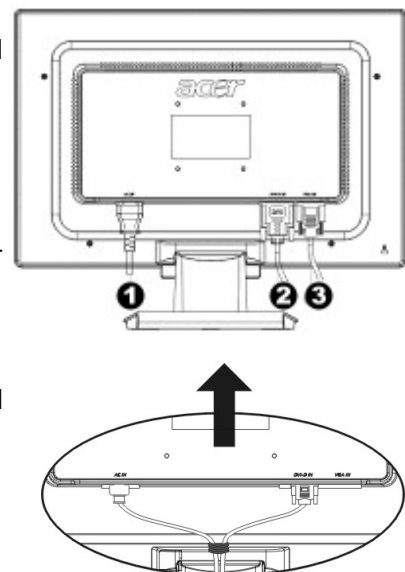

- ❶ Strömsladd
- ❷ DVI-signalsladd (tillval)
- ❸ D-sub-signalsladd

Externa
kontroller

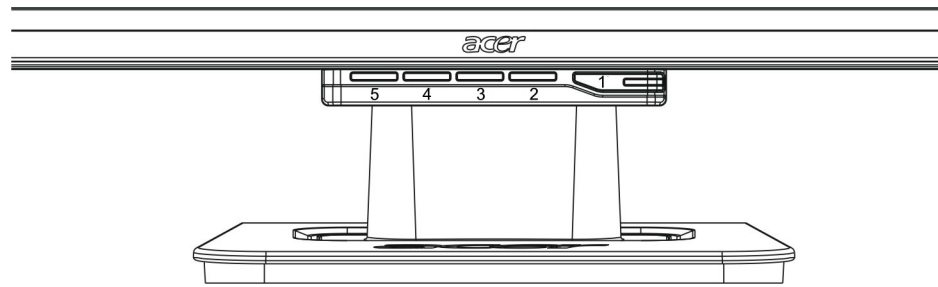

1		Strömkälla	Ström på/av Grön lampa: Strömmen är på och normal. Orange lampa: Vilostatus i energisparläge. Färglös lampa: Strömmen är avstängd.
2	Menu	OSD-meny	Tryck på denna knapp för att öppna OSD (skärmmenyn). Tryck på knappen igen för att stänga OSD.
3	>	Plus	Tryck på denna knapp för att välja eller justera när OSD visas.
4	<	Minus	Tryck på denna knapp och klicka på < och > för att justera volymen när OSD inte visas (endast för modellen med högtalare).
5	Auto	Automatisk justering	Tryck på denna knapp för att stänga manuellt läge när OSD visas. Tryck på denna knapp för att låta skärmen optimera position, fas och klockpuls automatiskt när OSD inte visas.

Bildjustering för analog

Din LCD-skärms bildinställningar justerades till optimal status för analog TV före leverans. (Se sidan 9.) Om du vill justera bildinställningarna efter egen smak, följ stegen nedan:

1. Klicka på Menu-knappen för att visa OSD-fönstret enligt följande figur.
2. Klicka på Plus eller Minus för att välja den funktion som ska justeras enligt följande figur.
3. Klicka en gång till på Menu-knappen för att välja den funktion som ska justeras.
4. Klicka på Plus eller Minus för att ändra aktuella inställningar.
5. Du stänger OSD-fönstret genom att välja "EXIT" för att stänga och spara ändringar. Du ändrar andra inställningar genom att upprepa steg 2-4.

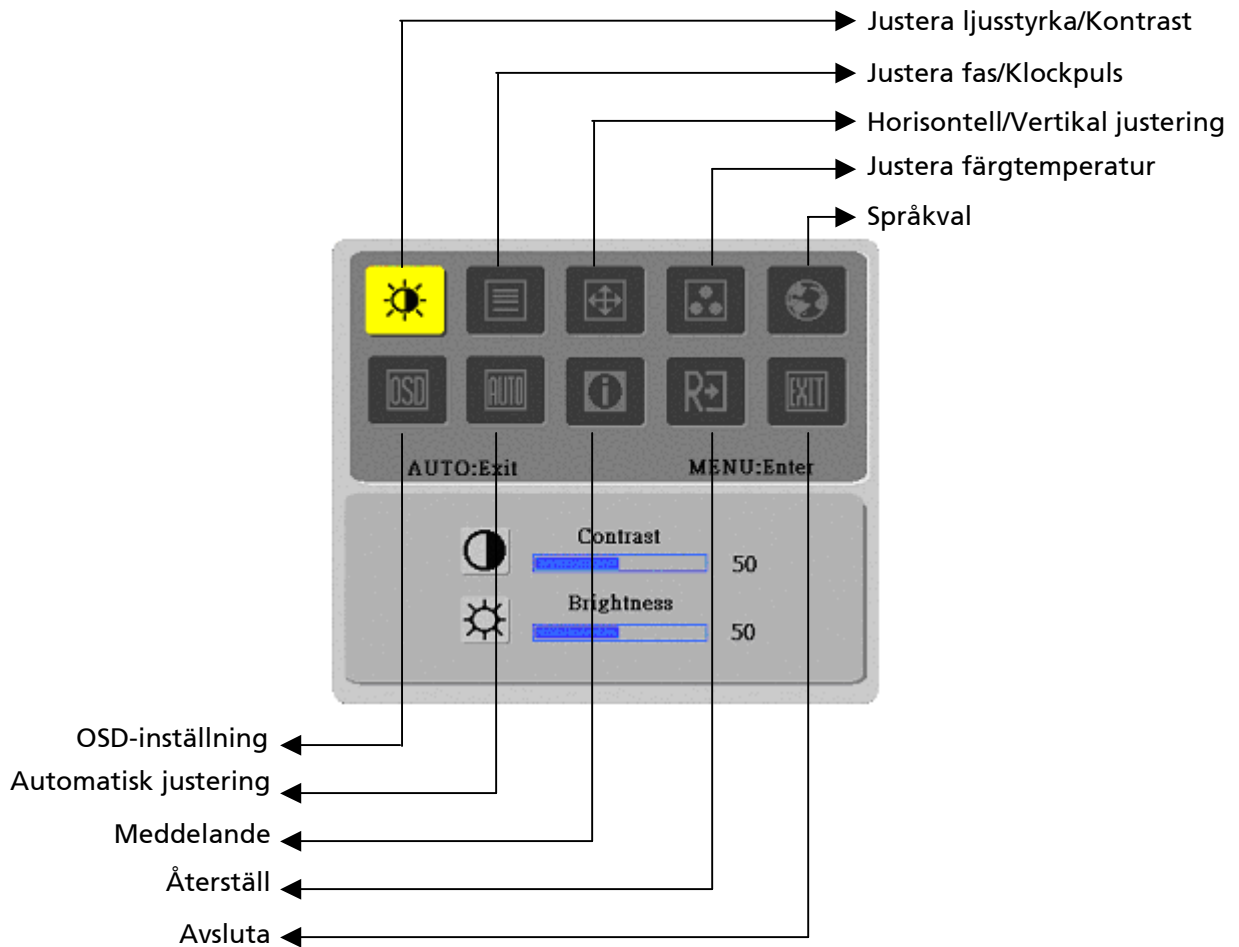

(Analog)

Bildjustering för digital





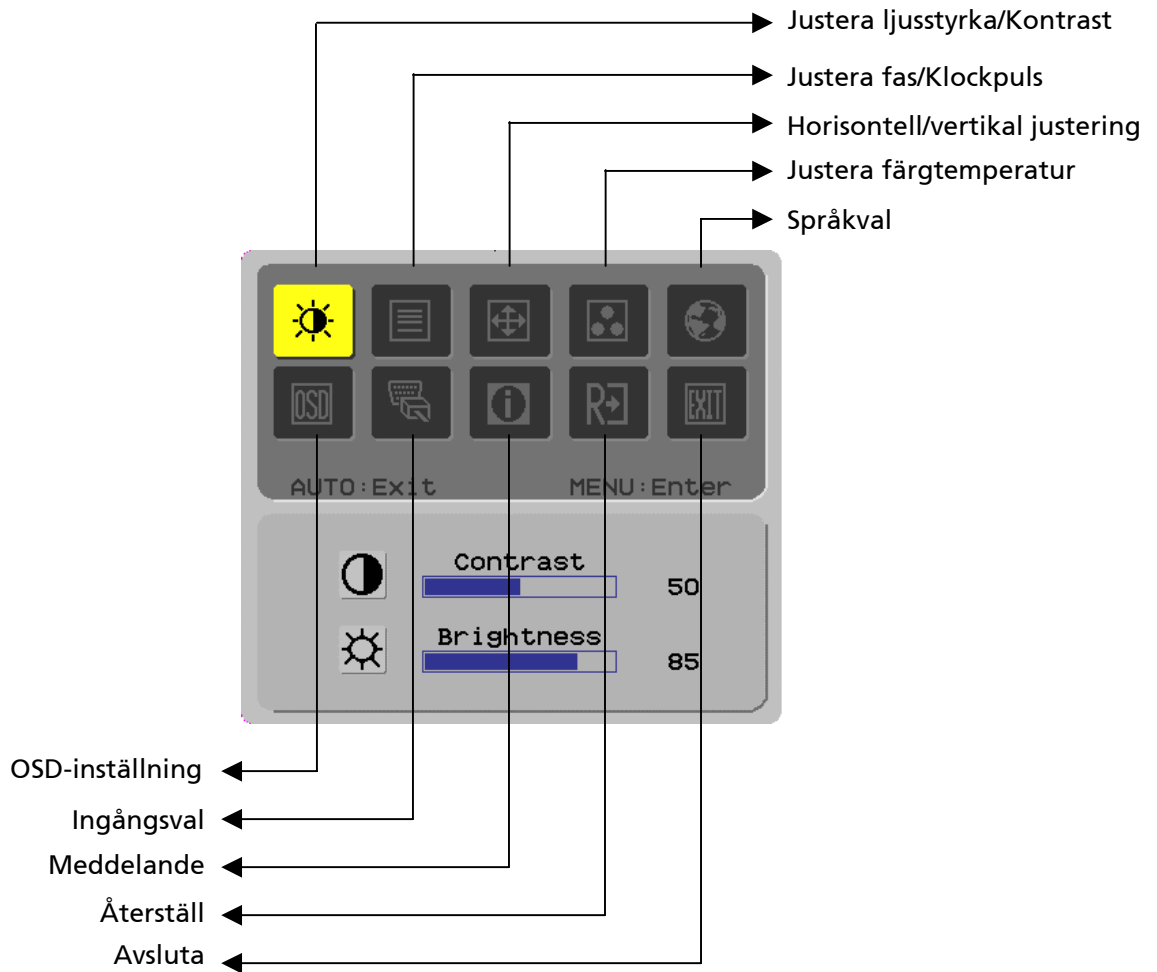















Din LCD-skärms bildinställningar justerades till optimal status för digital TV före leverans. (Se sidan 9.) Om du vill justera bildinställningarna efter egen smak, följ stegen nedan:

1. Klicka på Menu-knappen för att visa OSD-fönstret enligt följande figur.
2. Klicka på Plus eller Minus för att välja den funktion som ska justeras enligt följande figur.
3. Klicka en gång till på Menu-knappen för att välja den funktion som ska justeras.
4. Klicka på Plus eller Minus för att ändra aktuella inställningar.
5. Du stänger OSD-fönstret genom att välja "EXIT" för att stänga och spara ändringar. Du ändrar andra inställningar genom att upprepa steg 2-4.



(Digital)

Funktionsdefinition

Symbol för huvudkatalog	Symbol för sekundärkatalog	Poster i sekundärkatalog	Beskrivning
		Kontrast (Contrast)	Justerar kontrasten mellan förgrund och bakgrund av en bild på skärmen
		Ljusstyrka (Brightness)	Justerar skärmbildens bakgrundsljusstyrka.
		Fas (Phase)	Justerar bildens fokus (endast för analog ingångsjustering).
		Klockpuls (Clock Pulse)	Justerar bildens klockpuls (endast för analog ingångsjustering).
		Horisontell (Horizontal)	Flyttar bilden åt vänster och höger på skärmen (endast för analoga ingångsjusteringar).
		Vertikal (Vertical)	Flyttar bilden uppåt och neråt på skärmen (endast för analoga ingångsjusteringar).
	EJ	Varm färgtemperatur (Warm Color Temp.)	Ställer in färgtemperaturen till varmt vit.
	EJ	Kall färgtemp. (Cold Color Temp.)	Ställer in färgtemperaturen till kall vit.
	R	Användardefinition/Röd (User Definition/Red)	Justerar röd/grön/blå ökning.
	G	Användardefinition/Grön (User Definition/Green)	
B	Användardefinition/Blå (User Definition/Blue)		
	EJ	English	Används för att välja önskat språk.
	EJ	繁體中文	
	EJ	Deutsch	
	EJ	Français	
	EJ	Español	
	EJ	Italiano	
	EJ	简体中文	
	EJ	日本語	
	EJ	Hollands	
	EJ	Suomalainen	
EJ	Русский		
		Horisontell (Horizontal)	Flyttar OSD åt vänster eller höger.
		Vertikal (Vertical)	Flyttar OSD uppåt eller neråt.
		OSD Time Display (OSD Time Display)	Justerar inställning av OSD-tidsvisning.
	EJ	Automatisk justering (Auto Adjustment)	Ställer in horisontell, vertikal, sekvens och fokus automatiskt (endast för analog ingång).
	EJ	Analog (Analog) Digital (Digital)	Används för att välja önskad ingångskälla (endast för DVI-ingång).
	EJ	Meddelande (Message)	Visar upplösning, H/V-frekvens och den ingångsport som används för aktuell ingångstimingfunktion.
	EJ	Återställ (Restore)	Återställer system till standardinställningar.
	EJ	Avsluta (Exit)	Stänger OSD-fönstret och sparar ändringar.

Tillbehör

- Plug-and-play**
- Produkten innehåller den senaste VESA *plug-and-play*-funktionen för att undvika komplicerade och tidsödande installationsprocedurer. *Plug-and-play*-funktionen låter ditt datorsystem enkelt identifiera LCD-bildskärmen och ställa in dess funktioner automatiskt.
 - LCD-bildskärmen överför **EDID** (*Extended Display Identification Data*) till datorsystemet via DDC (*Display Data Channel*), så att datorn kan använda LCD-bildskärmens självinställande funktion.
- Strömspar**
- LCD-bildskärmen har ett inbyggt strömkontrollsystem (energispår).
 - När LCD-bildskärmen inte används på länge, försätter strömkontrollsystemet automatiskt systemet i lågspänningsstatus för att spara ström. Flytta lite på musen eller tryck på valfri tangent för att återuppta normal drift.
 - Strömsparfunktion kan endast arbeta från datorsystemets bildskärmskort. Du kan ställa in denna funktion i datorn.
 - LCD-bildskärmen är kompatibel med EPAENERGY STAR NÜTEK vid användning med VESA DPMS.
 - För att spara ström och förlänga produktens livstid, stäng av LCD-bildskärmens strömtillförsel när den är inaktiv en längre period eller inte används.
- Felsökning**
- Strömlampan lyser inte
- Kontrollera att strömbrytaren är påslagen.
 - Kontrollera att strömsladden är ansluten.
- Ikon av**
- Kontrollera att strömbrytaren är påslagen.
 - Kontrollera att strömsladden är ansluten.
 - Kontrollera att signalladden är ordentligt införd i uttaget.
 - Strömsparfunktionen kan stänga av bildskärmen automatiskt under drift. Kontrollera att bildskärmen återställs när du trycker på valfri tangent på tangentbordet.
- Färgstandard
- Se "Justering av färgtemperatur" för att justera RGB-färg eller välja färgtemperaturer.
- Instabilitet eller krusningar
- Flytta all elektronisk utrustning i närheten som kan orsaka EMI-interferens.
 - Kontrollera att inga stift är böjda på kontakten på bildskärmens signalladd.
- Bilden är förskjuten eller har fel storlek
- Tryck på knappen för automatisk justering för att optimera skärmen automatiskt.
 - Ställ in referensposition.

Tekniska specifikationer

LCD-panel (bakgrundsbelysningskälla)	Skärmmått	Diagonal 559 mm (22 tum) LCD-bildskärm
	Max. upplösning	1,680 x 1,050 / WXGA+
	Max. pixel	Upp till 16,2 miljoner äkta färger
	Pixelomfång	Horisontell 0,282 mm x vertikal 0,282 mm
	Ljusstyrka	300 cd/m ²
	Kontrast	700 : 1
	LC-responstid	5 ms
	Visningsvinkel	Horisontell 170° / vertikal 160°
	Effektiv skärmyta	Horisontell 473,8 mm x vertikal 296,1 mm
Ingångssignal	Signalläge	Simulerad videofrekvens: 0,7 Vpp, 75 Ω (separat SYNK och komposit SYNK)
	SYNK-frekvens	Horisontell 30 kHz – 82 kHz x vertikal 56 Hz – 76 Hz
	Max. pixelklocka	135 MHz
Input terminal	Bild	D-Sub 15 stift (VESA) / DVI-D (tillval)
Strömtransformator		Växelström 100 – 240 V, 50 – 60 Hz
Strömförbrukning	Driftsläge	48W
	Strömspar - vänteläge	2W @230VAC 50Hz
	Strömspar - avstängt läge	1W @230VAC 50Hz
Miljö-förhållanden	Temperatur	5°C – 35°C (operation) / -20°C – 55°C (storage)
	Luftfuktighet	20 % – 80 % (drift) / 20 % – 85 % (förvaring)
Faktiska mått (B x D x H)		513.5 x 198.2 x 405.2 mm
Nettovikt		4,9 kg
Säkerhetsstandard		TCO03;UL/CUL;TÜV-GS;CE/LVD;TÜV-ERGO;CB;CCC;FCC-B;VCCI-B;CE/EMC;C-Tick; BSMI; ISO 13406-2;EPA;PCT;NOM;WEEE;PSB;HG

Visningslägen Om ditt PC-system har samma signal som ett av följande referenssignallägen, justeras skärmen automatiskt. Om inte, visas ingen bild på skärmen eller endast indikatorlamporna tänds. För mer information om justeringsläget, se instruktionerna till ditt bildskärmskort.

Visningsläge		Hor. frekvens (kHz)	Vert. frekvens (Hz)	Pixel- frekvens (MHz)	SYNK- polaritet (H/V)
VESA	VGA 640x480	31.469	59.940	25.175	-/-
		37.861	72.809	31.500	-/-
		37.500	75.000	31.500	-/-
	SVGA 800x600	35.156	56.250	36.000	+/+
		37.879	60.317	40.000	+/+
		48.077	72.188	50.000	+/+
		46.875	75.000	49.500	+/+
	XGA 1024x768	48.363	60.004	65.000	-/-
		56.476	70.069	75.000	-/-
		60.023	75.029	78.750	+/+
	SXGA 1152x864	67.500	75.000	108.000	+/+
	SXGA 1280x1024	63.981	60.020	108.000	+/+
		79.976	75.025	135.000	+/+
	WXGA+ 1440x900	55.935	55.887	106.5	-/+
WXGA+ 1680x1050	65.29	59.954	146.25	-/+	
VGA TEXT	720x400	31.469	70.087	28.322	-/+
Macintosh	640x480	35.000	66.667	30.240	-/-
	832x624	49.725	74.500	57.283	-/-
	1024x768	60.150	74.720	80.000	-/-