

## **Spis treści**

<b>Informacja dotycząca recyklingu sprzętu informatycznego</b>	1
<b>Bezpieczeństwo</b>	1
Bezpieczeństwo elektryczne	1
Bezpieczeństwo podczas instalacji	1
Bezpieczeństwo podczas czyszczenia	1
<b>Uwagi specjalne dotyczące monitorów LCD</b>	2
<b>Zawartość opakowania</b>	2
<b>Instrukcje instalacji</b>	3
Rozmieszczenie	3
Instalacja	3
Zewnętrzne elementy sterowania	4
Regulacja obrazu	5
Regulacja ekranu	7
<b>Dodatki</b>	8
Plug and play	8
System oszczędzania energii	8
Rozwiązywanie problemów	8
Specyfikacje techniczne	9
Tryby wyświetlania	10

## Informacja dotycząca recyklingu sprzętu informatycznego

- Firma Acer jest silnie zaangażowana w ochronę środowiska i postrzega recykling, w formie ponownego wykorzystania i utylizacji zużytego sprzętu, jako jeden z priorytetów firmy w minimalizowaniu zanieczyszczania środowiska.
- Firma Acer ma głęboką świadomość wpływu sił natury na prowadzoną działalność i stara się identyfikować i dostarczać najlepiej działające produkty w celu zmniejszenia ich wpływu na środowisko naturalne.

Dalsze informacje i pomoc dotyczącą recyklingu, można uzyskać na następujących stronach sieci web:

Ogólnoświatowa: <http://global.acer.com/about/sustainability.htm>

## Bezpieczeństwo

**Bezpieczeństwo elektryczne** **Uwaga:** Aby zapewnić bezpieczeństwo użytkownika i wydłużyć żywotność produktu, przed pierwszym użyciem tego produktu należy uważnie przeczytać podane zalecenia dotyczące bezpieczeństwa.

- Nie wolno dotykać elementów wewnątrz monitora. Obudowę monitora LCD mogą otwierać wyłącznie autoryzowani i wykwalifikowani technicy.
- Podczas podłączania wtyki do gniazda należy trzymać za wtykę (nie za kabel zasilający). Należy upewnić się, czy ręce są suche.
- Ten produkt może być zasilany wyłącznie typem zasilania wskazanym na etykiecie z oznaczeniem. Przy braku pewności, co do typu dostępnego zasilania należy skonsultować się z dostawcą lub lokalną firmą energetyczną.
- Ten produkt jest wyposażony w 3-kołkową wtykę, (wtyka posiada trzeci kołek uziemiający). Ta wtyka pasuje wyłącznie do uziemionego gniazda zasilania. Jeśli nie można wstawić uziemionej wtyki do gniazda należy się skontaktować z elektrykiem w celu wymiany przestarzałego gniazda.
- Nie wolno narażać monitora LCD na działanie wody lub używać go w środowisku o wysokiej temperaturze lub wilgotności, takim jak kuchnie lub baseny kąpielowe. Niebezpieczne są także wypełnione wodą wazon na kwiaty.
- Jeśli monitor LCD nie działa normalnie (tj. wydziela się z niego dym, hałas lub zapachy), należy natychmiast odłączyć wtykę zasilania i skontaktować się z autoryzowanym dostawcą lub punktem serwisowym.

**Bezpieczeństwo podczas instalacji**

- Nie należy dotykać monitora LCD palcami lub twardymi przedmiotami. Należy unikać zarysowań lub tłustych zacieków na powierzchni wyświetlacza.
- Należy zabezpieczyć monitor LCD poprzez jego instalację w miejscu dobrze wentylowanym, zabezpieczonym przed wilgocią i niezakurzone.
- Nie należy instalować monitora LCD w pobliżu źródeł ciepła, (tj. piekarników, kaloryferów, kominków, palenisk lub na słońcu).
- Aby zapobiec porażeniu prądem elektrycznym lub upuszczeniu należy zainstalować monitor LCD w miejscu, gdzie nie będą mogły go dotykać dzieci. Należy dobrze zabezpieczyć monitor LCD i jeśli jest to potrzebne, wyjaśnić dzieciom zasady bezpieczeństwa.
- Podczas instalacji monitora LCD lub regulacji kąta należy zwrócić uwagę na możliwość obciążania i poziomowania elementów podtrzymujących monitor LCD.

**Bezpieczeństwo podczas czyszczenia**

- Nie należy spryskiwać monitora LCD lub jego obudowy środkiem czyszczącym lub wodą.
- Podczas czyszczenia monitora LCD, lub jakichkolwiek akcesoriów należy upewnić się, że do środka nie przedostał się płyn.
- Należy zwilżyć wodą lub środkiem do czyszczenia szyb bez alkoholu czystą, miękką, pozbawioną luźnych włókien szmatkę. Należy ją ścisnąć, aby usunąć nadmiar wilgoci i delikatnie przetrzeć monitor LCD. Zaleca się stosowanie jedwabnej szmatki, przeznaczonej wyłącznie do czyszczenia wyświetlacza.

## Specjalne uwagi dotyczące monitorów LCD

Podane poniżej objawy, są normalne podczas stosowania monitorów LCD i nie oznaczają problemu z urządzeniem:

- Z powodu natury światła fluorescencyjnego, na początku używania ekran może migać. Wyłącz przełącznik zasilania i włącz go ponownie w celu likwidacji migania.
- Mogą wystąpić delikatne nierówności jasności ekranu w zależności od stosowanego wzoru pulpitu.
- Ekran LCD zawiera 99,99% lub więcej efektywnych pikseli. Może on zawierać 0.01% nieprawidłowo wyświetlanych punktów (spowodowanych brakującymi pikselami lub stale świecącymi pikselami).
- Podczas kilkugodzinnego wyświetlania tego samego obrazu, po przełączeniu do nowego obrazu na ekranie może utrzymywać się powidok. W takiej sytuacji, obraz będzie przywracany powoli poprzez zmianę obrazu. Problem ten może zostać także poprawiony poprzez wyłączenie monitora LCD na kilka godzin.

## Zawartość opakowania

Wyświetlacz LCD



Kabel sygnałowy D-Sub

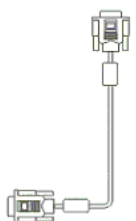

Kabel sygnałowy DVI  
(opcjonalny)

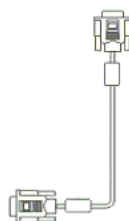

Instrukcja szybkiego  
uruchomienia

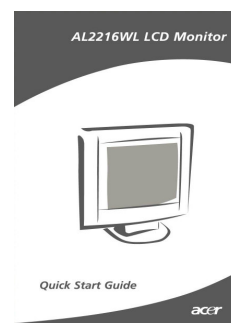

Kabel zasilający

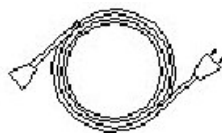

Podręcznik użytkownika  
(CD)

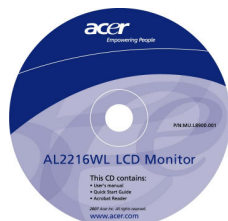

## Instrukcje instalacji

**Rozmieszczenie Uwaga:** Przed rozpoczęciem instalacji należy uważnie przeczytać część Bezpieczeństwo.

Podczas instalacji monitora LCD, należy zastanowić się nad rozmieszczeniem monitora:

- W celu zminimalizowania odbić światła od monitora, ochrony oczu i zapewnienia dodatkowej jakości, nie należy instalować ekranu LCD w pobliżu okien lub w miejscach z tylnym oświetleniem. Należy zachować, co najmniej 30 cm odległość wyświetlacza od oczu.
- Górna krawędź monitora powinna znajdować się trochę poniżej linii wzroku.
- Należy wyregulować kąty nachylenia monitora do przodu i do tyłu, aby zapewnić wygodne widzenie ekranu wyświetlacza.

### Instalacja

#### Podłączenie podstawy do monitora

Wyjmij podstawę z opakowania i umieść ją na płaskim stole.

- Ustaw monitor na górnej części podstawy.
- Podłącz podstawę do wysięgnika monitora wzdłuż prowadnicy.
- Po prawidłowym połączeniu monitora z podstawą słychać dźwięk kliknięcia.

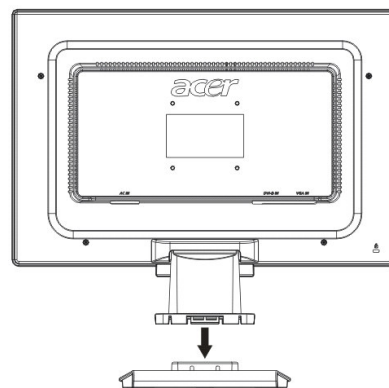

#### Połączenie monitora LCD z komputerem

- Upewnij się, że wyłączone jest zasilanie komputera oraz, że odłączona jest wtyka zasilania.
- Podłącz i przymocuj obydwie końce kabla sygnałowego, odpowiednio do komputera i do monitora LCD.
- Podłącz dołączony przewód zasilający do monitora LCD.
- Podłącz do gniazda zasilania kabel zasilający.
- Użyj zacisków kablowych do związania przewodu zasilającego i kabla sygnałowego D-sub / kabla DVI-D.
- Włącz zasilanie komputera i monitora LCD.

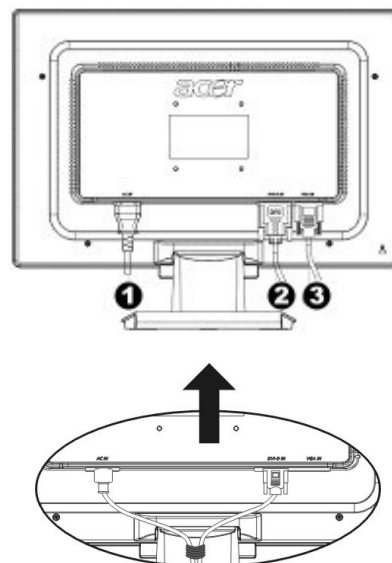

- ❶ Kabel zasilający
- ❷ Kabel sygnałowy DVI (opcjonalny)
- ❸ Kabel sygnałowy D-Sub

**Zewnętrzne  
elementy  
sterowania**

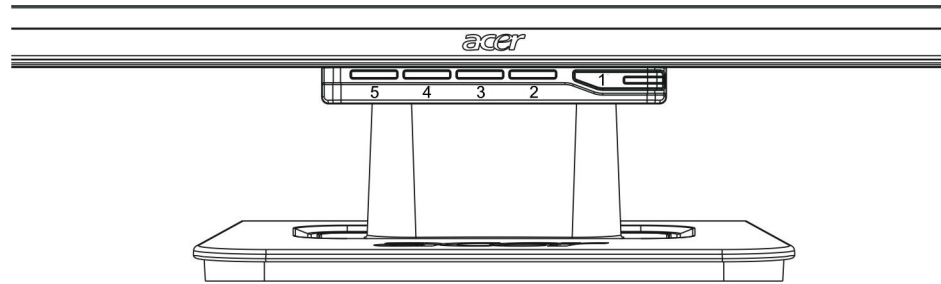

1		Źródło zasilania	<p>Włączenie/wyłączenie zasilania</p> <p>Zielony kolor wskaźnika: Włączone zasilanie i normalne działanie monitora.</p> <p>Pomarańczowy kolor wskaźnika: Stan uśpienia w trybie oszczędzania energii.</p> <p>Brak koloru wskaźnika: Wyłączone zasilanie.</p>
2	Menu	Menu OSD	<p>Naciśnij ten przycisk, aby przejść do menu OSD.</p> <p>Naciśnij ponownie, aby opuścić menu OSD.</p>
3	>	Plus	Naciśnij ten przycisk w celu wyboru elementu sterowania lub regulacji, po uruchomieniu menu OSD.
4	<	Minus	Naciśnij ten przycisk i kliknij < i > w celu regulacji głośności, gdy nie jest uruchomione menu OSD (wyłącznie dla modeli z głośnikami).
5	Auto (Automatyczna)	Automatyczna regulacja	<p>Naciśnij ten przycisk, aby zakończyć ręczne ustawienia, przy uruchomionym menu OSD.</p> <p>Naciśnij ten przycisk w celu wykonania automatycznych, optymalnych ustawień pozycji, fazy i pulsu zegara, gdy nie jest uruchomione menu OSD.</p>

## Regulacja obrazu przy sygnale analogowym

Ustawienia obrazu monitora LCD dla sygnału analogowego, zostały ustawione optymalnie przed dostarczeniem telewizora analogowego. (Patrz Strona 9). Aby wyregulować ustawienia obrazu w celu dopasowania do osobistych preferencji należy wykonać opisane poniżej czynności:

1. Kliknij Menu w celu wyświetlenia okna OSD, zgodnie z ilustracją poniżej.
2. Kliknij Plus lub Minus, aby wybrać funkcję do regulacji, zgodnie z ilustracją poniżej.
3. Kliknij ponownie Menu, aby wybrać funkcję do regulacji.
4. Kliknij Plus lub Minus, aby zmienić bieżące ustawienia.
5. Aby zakończyć wyświetlanie okna OSD, wybierz "EXIT" w celu zamknięcia okna i zapisania zmian. Aby zmienić inne ustawienia, powtórz czynności 2-4.

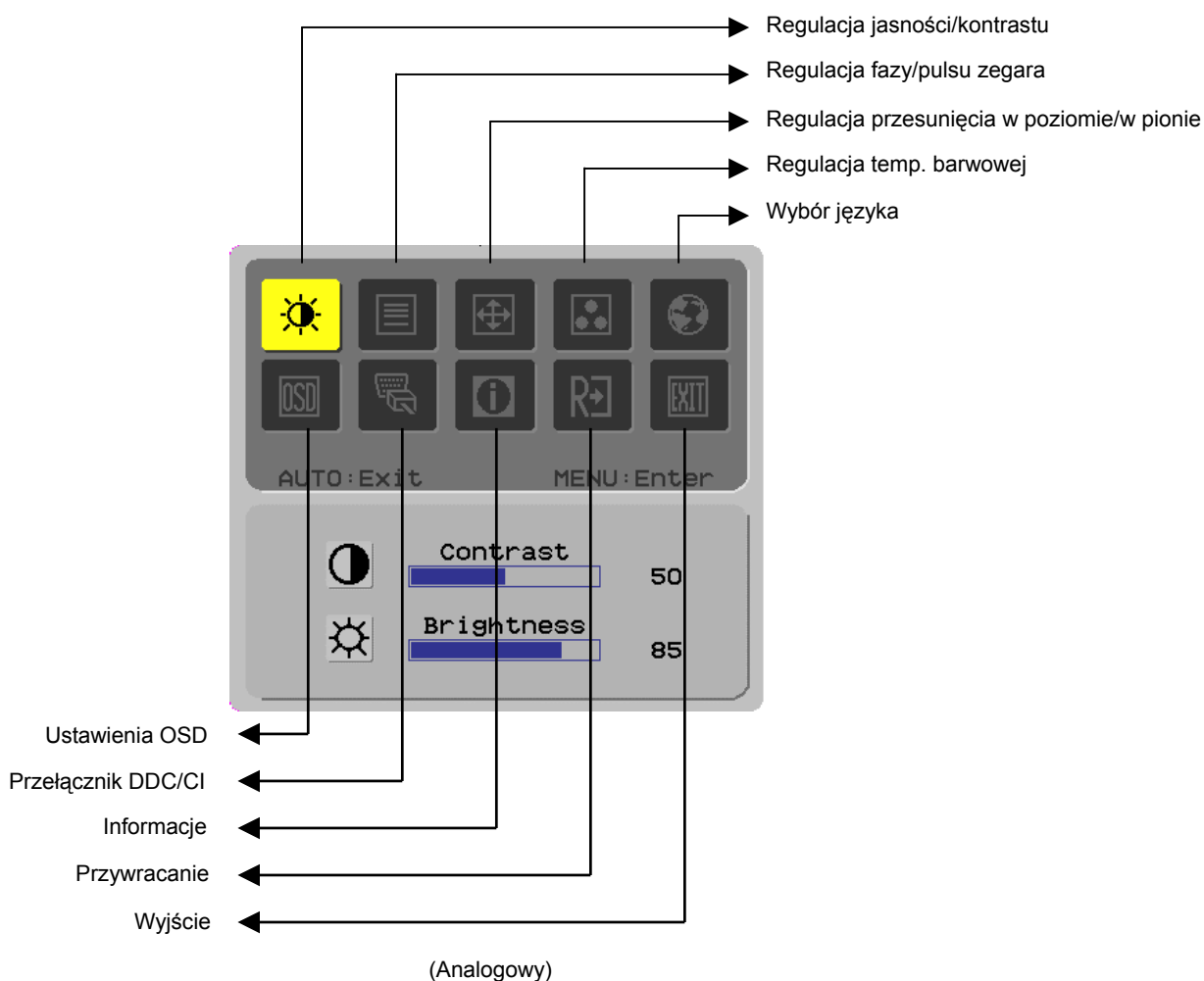







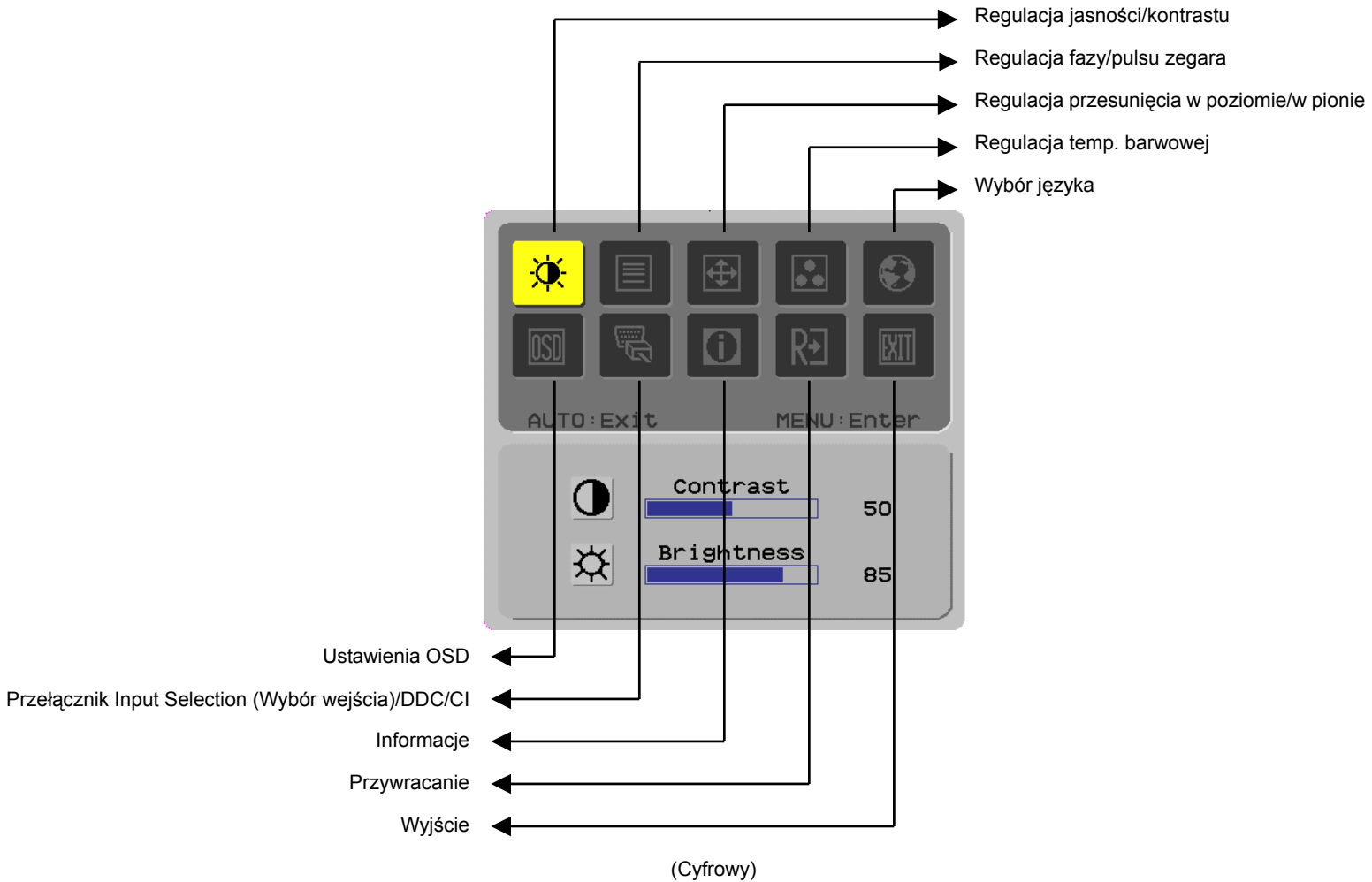















## Regulacja obrazu przy sygnale cyfrowym

Ustawienia obrazu monitora LCD dla sygnału cyfrowego, zostały ustawione optymalnie przed dostarczeniem telewizora cyfrowego. (Patrz Strona 9). Aby wyregulować ustawienia obrazu w celu dopasowania do osobistych preferencji należy wykonać opisane poniżej czynności:

1. Kliknij Menu w celu wyświetlenia okna OSD, zgodnie z ilustracją poniżej.
2. Kliknij Plus lub Minus, aby wybrać funkcję do regulacji, zgodnie z ilustracją poniżej.
3. Kliknij ponownie Menu, aby wybrać funkcję do regulacji.
4. Kliknij Plus lub Minus, aby zmienić bieżące ustawienia.
5. Aby zakończyć wyświetlanie okna OSD, wybierz "EXIT" w celu zamknięcia okna i zapisania zmian. Aby zmienić inne ustawienia, powtórz czynności 2-4.



Symbol katalogu głównego	Symbol katalogu podrzędnego	Elementy katalogu podrzędnego	Opis
		Kontrast (Contrast)	Regulacja kontrastu pomiędzy planem przednim a tłem obrazu na ekranie.
		Jasność (Brightness)	Regulacja jasności ekranu.
		Faza (Phase)	Regulacja ostrości obrazu (wyłącznie do regulacji wejścia analogowego).
		Puls zegara (Clock Pulse)	Regulacja pulsu zegara dla obrazu (wyłącznie do regulacji wejścia analogowego).
		Poziomo (Horizontal)	Przesunięcie obrazu w lewo i w prawo na ekranie (wyłącznie do regulacji wejścia analogowego).
		Pionowo (Vertical)	Przesunięcie obrazu w górę i w dół na ekranie (wyłącznie do regulacji wejścia analogowego).
	n/d	Ciepła temp. barwowa (Warm Color Temp.)	Ustawienie temperatury barwowej na ciepłą biel.
	n/d	Zimna temp. barwowa (Cold Color Temp.)	Ustawienie temperatury barwowej na zimną biel.
		Definicja użytkownika/Czerwony (User Definition/Red)	Regulacja wzmocnienia kolorów czerwonego/zielonego/niebieskiego.
		Definicja użytkownika/Zielony (User Definition/Green)	
		Definicja użytkownika/Niebieski (User Definition/Blue)	
	n/d	<b>English</b>	Wybór wymaganego języka.
	n/d	<b>繁體中文</b>	
	n/d	<b>Deutsch</b>	
	n/d	<b>Français</b>	
	n/d	<b>Español</b>	
	n/d	<b>Italiano</b>	
	n/d	<b>简体中文</b>	
	n/d	<b>日本語</b>	
	n/d	<b>Hollands</b>	
	n/d	<b>Suomalainen</b>	
	n/d	<b>Русский</b>	
		Poziomo (Horizontal)	Przesunięcie OSD w lewo i w prawo.
		Pionowo (Vertical)	Przesunięcie OSD w górę i w dół.
		Czas wyświetlania OSD (OSD Time Display)	Regulacja ustawień czasu wyświetlania OSD.
	n/d	DDC/CI	Przełącznik DDC/CI (wyłącznie wejście analogowe).
		DDC/CI analogowo-cyfrowe	Do wyboru wymaganego źródła wejścia, przełącznika DDC/CI (wyłącznie wejście DVI).
	n/d	Komunikat (Message)	Wyświetlanie rozdzielczości, częstotliwości poziomej/pionowej i portu wejścia, stosowanych dla funkcji taktowania bieżącego wejścia.
	n/d	Przywrócenie (Restore)	Przywracanie domyślnych ustawień systemu.
	n/d	Wyjście (Exit)	Zamknięcie okna OSD i zapisanie zmian.



## Dodatki

### Plug and play

- Produkt ten zawiera najnowszą funkcję VESA **plug and play**, eliminującą konieczność wykonywania skomplikowanych i pochłaniających czas procedur instalacyjnych. Funkcja **plug and play** umożliwia łatwą identyfikację i automatyczne ustawienie funkcji monitora LCD przez system operacyjny komputera.
- Monitor LCD przekazuje do systemu komputera dane **EDID (Extended Display Identification Data [Rozszerzone dane identyfikacji wyświetlacza])** poprzez **DDC (Display Data Channel [Kanał wyświetlania danych])**, dzięki czemu komputer może użyć funkcji automatycznego ustawiania monitora LCD.

### Power Saver (System oszczędzania energii)

- Monitor LCD zawiera wbudowany system kontroli zużycia energii (Power Saver).
- Gdy monitor LCD nie jest używany przez pewien okres czasu, system kontroli zużycia energii automatycznie ustawia niską wartość napięcia w celu oszczędzania energii. Poruszenie myszą lub naciśnięcie dowolnego przycisku, przywraca normalne działanie.
- Funkcja Power Saver może być uruchamiana wyłącznie przez kartę graficzną systemu komputerowego. Ustawienia tej funkcji można wykonać z komputera.
- Monitor LCD jest zgodny z normą EPAENERGY STAR NÜTEK, gdy wykorzystuje funkcję VESA DPMS.
- W celu oszczędzania energii i wydłużenia żywotności produktu należy wyłączyć zasilanie monitora LCD, gdy pozostaje on przez dłuższy czas bezczynny lub, gdy nie będzie dłużej używany.

## Rozwiązywanie problemów

Nie świeci się  
dioda LED  
zasilania

- Sprawdź, czy włączony jest przełącznik zasilania.
- Upewnij się, że podłączony jest kabel zasilający.

Wyłączona ikona

- Sprawdź, czy włączony jest przełącznik zasilania.
- Upewnij się, że podłączony jest kabel zasilający.
- Upewnij się, że kabel sygnałowy jest właściwie włożony do gniazda.
- Power Saver (System oszczędzania energii) może w trakcie działania automatycznie wyłączyć. Upewnij się, że działanie monitora jest przywracane po naciśnięciu dowolnego przycisku klawiatury.

Domyślne kolory

- Sprawdź część "Regulacja temperatury barwowej" w celu uzyskania informacji o regulacji kolorów RGB lub o wybieraniu temperatury barwowej.

Niestabilność lub  
falowanie

- Usuń jakikolwiek sprzęt elektroniczny, który może powodować zakłócenia EMI.
- Sprawdź czy nie są wygięte piny złącza kabla sygnałowego monitora.

Nierówny obraz  
lub nieprawidłowy  
rozmiar obrazu

- Naciśnij przycisk automatycznej regulacji w celu automatycznej optymalizacji obrazu na ekranie.
- Ustaw pozycję odniesienia.

## Specyfikacje techniczne

Panel LCD (źródło podświetlenia)	Rozmiary panela	Przekątna monitora LCD 559 mm (22 cala)
	Maks. rozdzielczość	1,680 x 1,050 / WXGA+
	Maks. liczba pikseli	Do 16,7 M true color
	Rozpiętość pikseli	W poziomie 0,282mm x w pionie 0,282mm
	Jasność	250 cd/m <sup>2</sup>
	Kontrast	900 : 1
	Czas odpowiedzi LC	5 ms
	Kąt widzenia	W poziomie 170° / w pionie 160°
	Efektywny rozmiar wyświetlacza	W poziomie 473,8 mm x w pionie 296,1 mm
Sygnał wejścia	Tryb sygnału	Simulated video frequency: 0.7 Vpp, 75Ω (separate SYNC and composite SYNC)
	Częstotliwość SYNC	Pozioma 30 kHz – 82 kHz x pionowa 56 Hz – 76 Hz
	Maks. zegar pikseli	135MHz
Złącze wejścia	Obraz	D-Sub 15 PIN (VESA) / DVI-D(HDCP)(opcjonalne)
Przetwornik zasilania		Prąd zmienny 100 – 240 woltów, 50 – 60 Hz
Zużycie energii	Tryb działania	48W
	Tryb uśpienia w celu oszczędzania energii	2W @230VAC Hz
	WYŁĄCZONY tryb oszczędzania energii	1W @230VAC Hz
Warunki środowiskowe	Temperatura	5°C – 35°C (działanie) / -20°C – 55°C (przechowywanie)
	Wilgotność	20% – 80% (działanie) / 20% – 85% (przechowywanie)
Rzeczywiste wymiary (S x G x W)		513.5 x 198.2 x 405.2 mm
Waga netto		4,9 kg
Standard bezpieczeństwa		TCO03;UL/CUL;TÜV-GS;CE/LVD;TÜV-ERGO;CB;CCC;FCC-B;VCCI-B;CE/EMC;C-Tick; BSMI; ISO 13406-2;EPA;PCT;NOM;WEEE;PSB;HG

**Tryby wyświetlania** Jeśli sygnał z systemu komputerowego będzie miał takie same parametry jak jeden z następujących trybów sygnałów referencyjnych, ekran zostanie wyregulowany automatycznie. W przeciwnym przypadku, obraz na ekranie nie będzie wyświetlał się lub będą świecić wyłącznie diody LED. Dalsze informacje na temat trybu regulacji, znajdują się w instrukcji karty graficznej.

Tryb wyświetlania		Częstotł. pozioma (kHz)	Częstotł. pionowa (Hz)	Częstotł. pikseli (MHz)	Polaryzacja SYNC (pozioma/pionowa)
VESA	VGA 640x480	31,469	59,940	25,175	-/-
		37,861	72,809	31,500	-/-
		37,500	75,000	31,500	-/-
	SVGA 800x600	35,156	56,250	36,000	+/+
		37,879	60,317	40,000	+/+
		48,077	72,188	50,000	+/+
		46,875	75,000	49,500	+/+
	XGA 1024x768	48,363	60,004	65,000	-/-
		56,476	70,069	75,000	-/-
		60,023	75,029	78,750	+/+
	SXGA 1152x864	67,500	75,000	108,000	+/+
	SXGA 1280x1024	63,981	60,020	108,000	+/+
		79,976	75,025	135,000	+/+
	WXGA+ 1440x900	55.935	55.887	106.5	-/+
WXGA+ 1680x1050	65.29	59.954	146.25	-/+	
VGA TEXT	720x400	31,469	70,087	28,322	-/+
Macintosh	640x480	35,000	66,667	30,240	-/-
	832x624	49,725	74,500	57,283	-/-
	1024x768	60,150	74,720	80,000	-/-