

目錄

IT 設備回收資訊	1
安全	1
電力安全	1
安裝安全	1
清潔安全	1
液晶顯示器的特殊注意事項	2
包裝內容物	2
安裝指示	3
放置	3
安裝	3
外部控制項	4
影像調整	5
螢幕調整	7
附件	8
隨插即用	8
省電功能	8
故障排除	8
技術規格	9
顯示模式	10

IT 設備回收資訊

- Acer 致力於環境保護工作，並以廢物回收及廢棄的形式，將廢棄設備的回收視為本公司在降低環境沉重負擔上的首要工作。
- Acer 非常非常關注環境對本公司發展所造成的壓力，並致力於尋找及提供最適用的產品來降低產品對環境所造成的衝擊。

關於回收方面的更進一步資訊及說明，請造訪下列網站：

全球網站：<http://global.acer.com/about/sustainability.htm>

安全

電力安全 注意：為了確保您的安全及延長產品壽命，在您第一次使用產品之前，請仔細閱讀以下安全建議。

- 請勿接觸顯示器的內部。只有獲得授權及合格的技術人員才可以開啓液晶顯示器的機殼。
- 當您要將插頭插到插座上時，請握住插頭（不要握住電源線）。請確定手部是乾燥的。
- 本產品只應使用標記標籤上所指定的電力類型操作。如果您不確定電力屬於何種類型，請向經銷商或您當地的電力公司洽詢。
- 本產品配備 3 針插頭（有第三根接地針的插頭）。這種插頭只能插入具有接地功能的插座。如果您無法將接地插頭插入插座中，請與電力技師聯絡更換您的舊式插座。請勿使用沒有接地針的兩針式轉接頭。
- 請勿使液晶顯示器暴露於水氣或任何高溫、高濕度的環境，例如廚房或游泳池。有水的水瓶也很危險。
- 如果液晶顯示器出現異常現象（例如發出煙霧、雜音或異味），請立即拔下插頭，並與您的授權經銷商或服務中心聯絡。

安裝安全

- 請勿用手指或任何硬物碰觸液晶顯示器。避免刮劃顯示器表面或使任何油污沾到顯示器表面。
- 請將液晶顯示器安裝到通風良好、乾燥、無灰塵的地點，以保護您的液晶顯示器。
- 請勿將液晶顯示器安裝於接近熱源的地方（例如鍋爐、暖氣、火爐、熔爐或陽光下）。
- 為了避免觸電或顯示器摔落地面，請將液晶顯示器安裝在兒童無法接觸到的地點。請將液晶顯示器牢牢固定住，如有必要請為兒童解說安全注意事項。
- 當安裝液晶顯示器或調整其角度時，請注意負載的重量及支撐液晶顯示器的結構是否平衡。

清潔安全

- 請勿將清潔劑或水噴灑到您的液晶顯示器或其機殼上。
- 當清潔液晶顯示器時，切勿使液體滲入液晶顯示器內部或任何配件中。
- 請用水或玻璃清潔劑沾濕乾淨、柔軟、無線頭的抹布，而不要使用酒精。請擰乾抹布，使其不要太濕，並轻柔地擦拭液晶顯示器的表面。建議您使用清潔顯示器專用的絲質抹布。

液晶顯示器的特殊注意事項

對於液晶顯示器而言，以下情況是正常的，這並不表示裝置有問題：

- 由於螢光燈的特性，剛開始使用時，螢幕可能會閃爍。請關閉電源開關，然後再次開啓以使閃爍情況消失。
- 根據您所使用的桌面圖形不同，您可能會發覺螢幕上的亮度會有稍微不平均的情況。
- 液晶顯示器的有效圖素佔 99.99% 或以上。這可能包括 0.01% 或更少的瑕疵（因缺少圖素或圖素始終亮著所造成）。
- 當連續數小時顯示相同的影像時，在切換到新影像時，會出現殘留影像。當發生這種情形時，螢幕將會隨著影像的變換而逐漸恢復。關閉液晶顯示器數小時後也可以解決這個問題。

包裝內容物

液晶顯示器

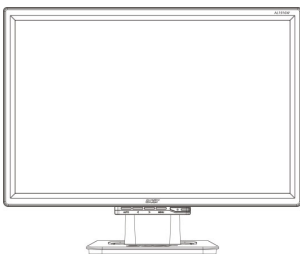

D-Sub 訊號線

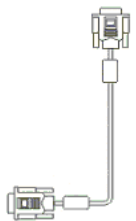

DVI 訊號線 (選購)

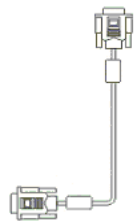

快速入門指南

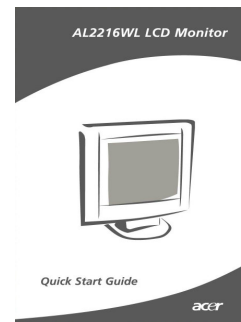

電源線

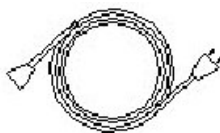

使用者指南 (CD)

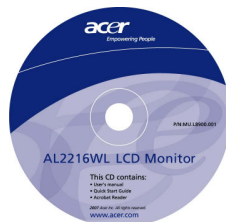

安裝指示

放置

注意：在您開始安裝之前，請仔細閱讀「安全」一節的說明。

當安裝液晶顯示器時，請考慮放置顯示器的位置：

- 爲了降低顯示器的反光、保護您的視力，並確保最佳品質，請勿將液晶顯示器安裝於靠近窗戶或有背光的位置。請讓顯示器與您眼睛之間至少保持 30 公分的距離。
- 顯示器的上緣應比您的視線稍高。
- 請適當地調整顯示器的前後傾斜角度，使您能夠舒適地觀看顯示器。

安裝

連接顯示器的基座

將基座從包裝盒中取出，將其放置於平穩的表面上。

- 將顯示器放置於基座之上。
- 沿著軌道將基座連接到顯示器的頸部。
- 當基座與顯示器正確連接時，您將會聽到卡住的聲音。

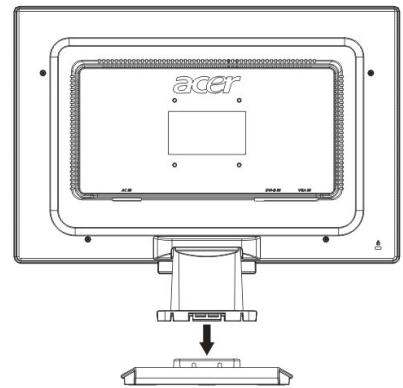

連接液晶顯示器與 PC

- 確定您的 PC 的電源已經關閉，且電源插頭已經拔下。
- 將訊號線的兩端分別連接及鎖緊於 PC 主機與液晶顯示器上。
- 將隨附的電源線連接到液晶顯示器上。
- 將電源線插到插座上。
- 使用線束固定好電源線及 D-sub 訊號線 / DVI-D 線。
- 開啓 PC 與液晶顯示器的電源供應器。

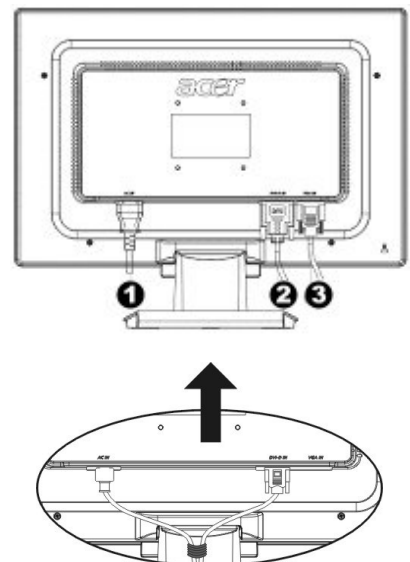

- ① 電源線
- ② DVI 訊號線 (選購)
- ③ D-Sub 訊號線

外部控制項

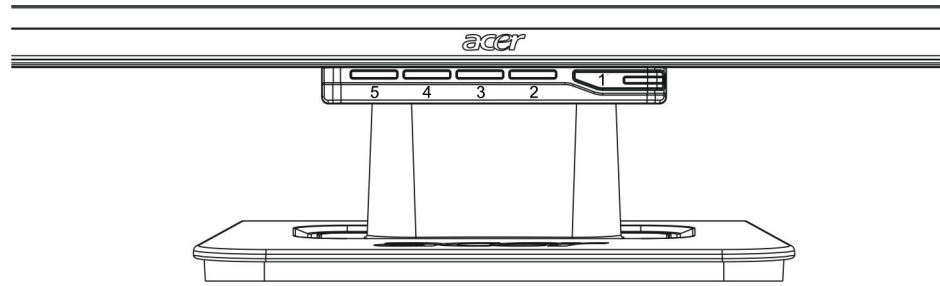

1		電源	開機/關機 綠色指示燈：電源已開啓，且狀態正常。 橙色指示燈：省電模式下的睡眠狀態。 無色指示燈：電源已關閉。
2	Menu	OSD 功能表	按下此按鈕可進入 OSD。再按一次可退出 OSD。
3	>	加	當啓動 OSD 時，按下此按鈕可進行選擇或調整。
4	<	減	當未啓動 OSD 時，按下此按鈕並按一下 < 與 > 可調整音量（僅適用於內建喇叭的機型）。
5	Auto	自動調整	當啓動 OSD 時，按下此按鈕可退出手冊。 當未啓動 OSD 時，按下此按鈕可讓顯示畫面針對位置、相位與時脈自動執行最佳化。

類比影像調整

本液晶顯示器在出廠前已針對類比電視機將影像設定值調整為其最佳狀態。(請見第 9 頁)。如果您要調整影像設定值以滿足您的個人偏好，請依照以下步驟執行：



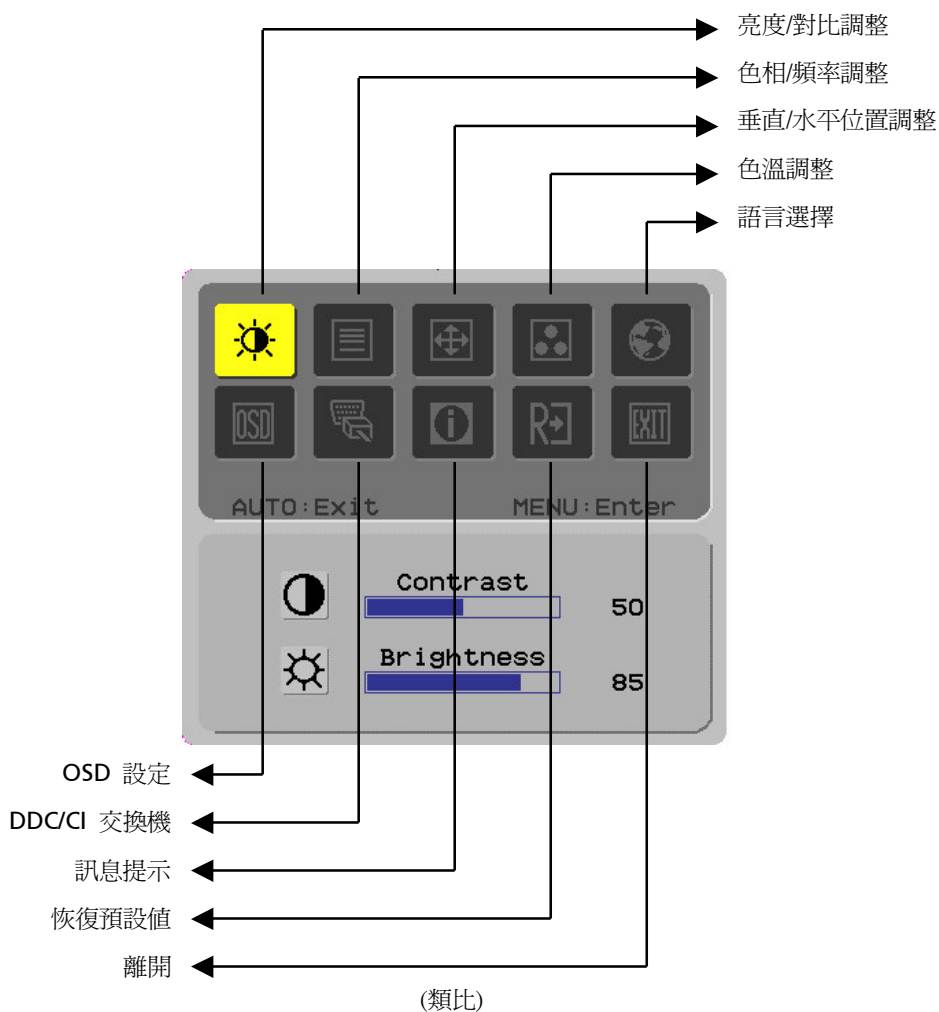





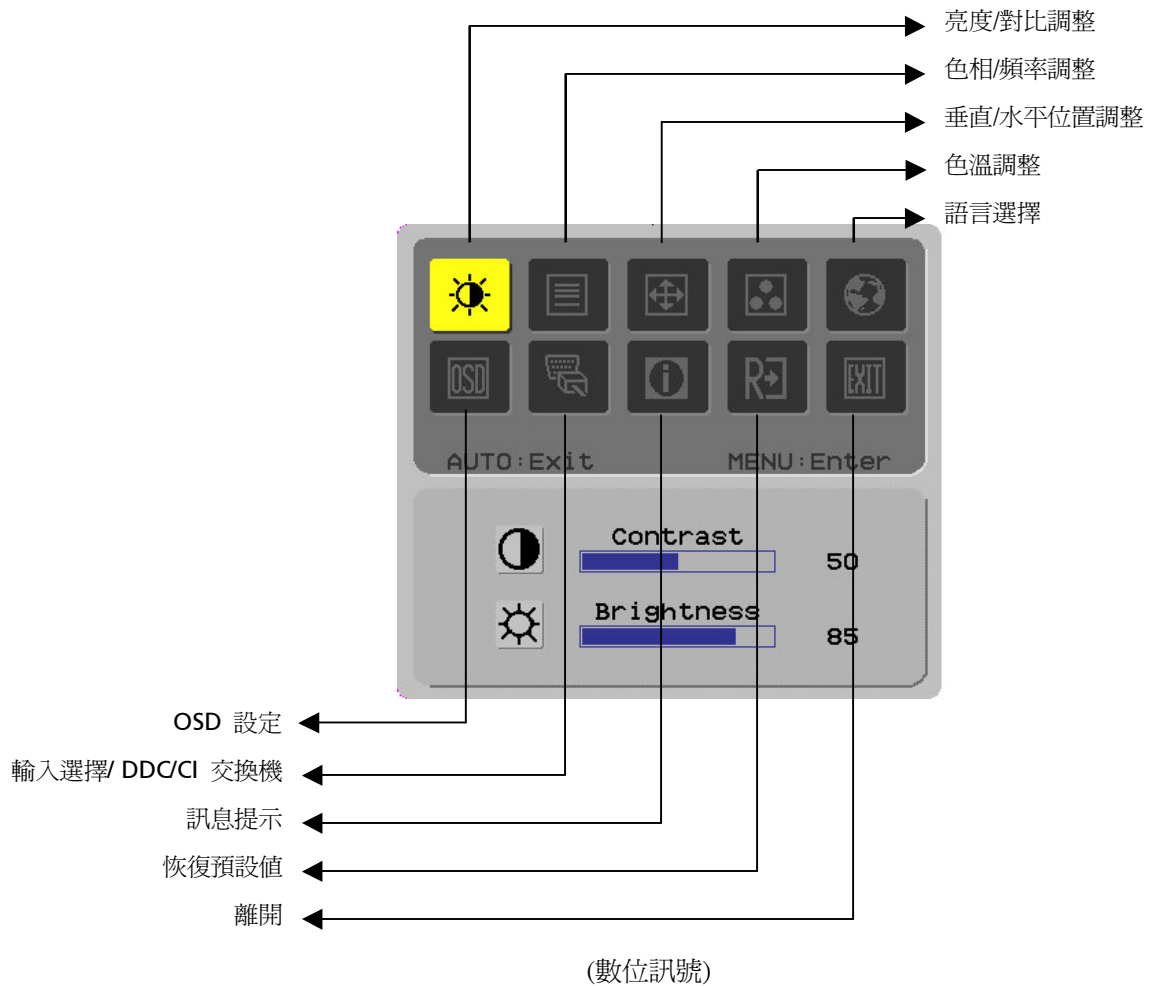













1. 按一下「功能表」來顯示 OSD 視窗，如下圖所示。
2. 按一下「加」或「減」來選擇要調整的功能，如下圖所示。
3. 再按一次「功能表」可選擇要調整的功能。
4. 按一下「加」或「減」可變更目前的設定。
5. 要退出 OSD 視窗，請選擇「EXIT」來關閉並儲存變更。要變更其他設定值，請重複步驟 2-4。



數位影像調整 液晶顯示器在出廠前已針對數位電視機將影像設定值調整為其最佳狀態。(請見第 9 頁)。如果您要調整影像設定值以滿足您的個人偏好，請依照以下步驟執行：

1. 按一下「功能表」來顯示 OSD 視窗，如下圖所示。
2. 按一下「加」或「減」來選擇要調整的功能，如下圖所示。
3. 再按一次「功能表」可選擇要調整的功能。
4. 按一下「加」或「減」可變更目前設定。
5. 要退出 OSD 視窗，請選擇「EXIT」以關閉及儲存變更。要變更其他設定值，請重複步驟 2-4。



主目錄符號	第二目錄符號	第二目錄項目	說明
		對比(Contrast)	調整螢幕上影像的前景與背景對比。
		亮度(Brightness)	調整螢幕的背景亮度。
		色相(Phase)	調整影像的對焦 (僅適用於類比輸入調整)。
		時脈(Clock Pulse)	調整影像的時脈 (僅適用於類比輸入調整)。
		水平位置 (Horizontal)	在螢幕上往左及往右移動影像 (僅適用於類比輸入調整)。
		垂直位置(Vertical)	在螢幕上往上及往下移動影像 (僅適用於類比輸入調整)。
	N/A	暖色色溫 (Warm Color Temp)	將色溫設定為暖色調白色。
	N/A	冷色色溫 (Cold Color Temp)	將色溫設定為冷色調白色。
		使用者定義/紅色 (User Definition/Red)	調整紅色/綠色/藍色增益。
		使用者定義/綠色 (User Definition/Green)	
		使用者定義/藍色 (User Definition/Blue)	
	N/A	English	可用來選擇您要的語言。
	N/A	繁體中文	
	N/A	Deutsch	
	N/A	Français	
	N/A	Español	
	N/A	Italiano	
	N/A	简体中文	
	N/A	日本語	
	N/A	Hollands	
	N/A	Suomalainen	
	N/A	Русский	
		水平位置 (Horizontal)	往左及往右移動 OSD。
		垂直位置(Vertical)	往上及往下移動 OSD。
		OSD 時間顯示 (OSD Time Display)	調整 OSD 時間顯示設定值。
	N/A	DDC/CI	DDC/CI 交換機 (僅供類比輸入)。
	N/A	類比數位 DDC/CI	用來選擇您想要的輸入來源, DDC/CI 交換機 (僅供 DVI 輸入)。
	N/A	訊息(Message)	用於目前輸入時計功能的顯示解析度、水平/垂直頻率及輸入連接埠。
	N/A	恢復預設值 (Restore)	使系統還原為預設值。
	N/A	離開(Exit)	關閉 OSD 視窗並儲存變更。

附件

隨插即用

- 本產品提供最新的 VESA **隨插即用**功能，可免除複雜而浪費時間的安裝程序。**隨插即用**功能可以讓您的電腦系統輕鬆識別液晶顯示器，並自動設定其功能。
- 液晶顯示器透過**顯示資料通道 (DDC)** 將**延伸顯示識別資料 (EDID)** 傳輸到您的電腦系統中，使您的電腦可以使用液晶顯示器的自我設定功能。

省電功能

- 液晶顯示器具有內建「電源控制系統」(省電功能)。
- 當有一段時間不使用液晶顯示器時，「電源控制系統」會將系統自動設定為低電壓狀態以節省電力。請稍微移動一下滑鼠，或按下任何按鍵來恢復正常操作。
- 「省電功能」只能由電腦系統的顯示卡來操作。您可以從電腦中設定此功能。
- 當搭配 VESA DPMS 功能使用時，液晶顯示器與「能源之星 NÜTEK」相容。
- 為了節省電力並延長產品壽命，當長時間不使用液晶顯示器時，請關閉顯示器的電源。

故障排除

電源 LED 不亮

- 請檢查電源開關是否已經開啓。
- 請確定是否已經連接電源線。

圖示不亮

- 請檢查電源開關是否已經開啓。
- 請確定是否已經連接電源線。
- 請確定訊號線已經正確插入插座中。
- 「省電功能」可能會在操作中自動關閉顯示器電源。請確定當您按下鍵盤上的任何按鍵時，顯示器可以恢復原來的狀態。

顏色不同

- 請參考「色溫調整」來調整 RGB 色彩或選擇色溫。

不穩定或有波紋

- 將附近任何可能導致 EMI 干擾的電子設備移走。
- 請檢查顯示器的訊號線，以確定沒有任何針腳彎曲。

影像偏移或

- 按下自動調整按鈕來自動最佳化螢幕。

尺寸不對

- 設定參考位置。

技術規格

LCD 面板 (背光來源)	面板尺寸	對比 559 公釐 (22 英吋) 液晶顯示器
	最高解析度	1,680 x 1,050 / WXGA+
	最大圖素	最高 16.7 M 真實色彩
	圖素範圍	水平 0.282 公釐 x 垂直 0.282 公釐
	亮度	250 cd/m ²
	對比	900 : 1
	LC 反應時間	5 毫秒
	視覺角度	水平 170° / 垂直 160°
	有效顯示範圍	水平 473.8 公釐 x 垂直 296.1 公釐
輸入訊號	訊號模式	模擬影像頻率：0.7 Vpp, 75Ω (分離同步及合成同步)
	同步頻率	水平 30 kHz – 82 kHz x 垂直 56 Hz – 76 Hz
	最大圖素時脈	135MHz
輸入端子	影像	D-Sub 15 針 (VESA) / DVI-D(HDCP)(選用)
電源變壓器		AC100 – 240 伏特, 50 – 60 Hz
功率消耗	操作模式	48W
	省電休眠模式	2W @230VAC 50Hz
	省電關機模式	1W @230VAC 50Hz
環境條件	溫度	5°C – 35°C (操作) / -20°C – 55°C (存放)
	濕度	20% – 80% (操作) / 20% – 85% (存放)
實際尺寸 (寬 x 厚 x 高)		513.5 x 198.2 x 405.2 公釐
淨重		4.9 公斤
安全標準		TCO03;UL/CUL;TÜV-GS;CE/LVD;TÜV-ERGO;CB;CCC;FCC-B;VCCI-B; CE/EMC;C-Tick; BSMI; ISO 13406-2;EPA;PCT;NOM;WEEE;PSB;HG

顯示模式

如果 PC 系統的訊號與以下參考訊號模式相同，螢幕將會自動調整。如果不同，螢幕將無法顯示，或只有 LED 指示燈才會顯示。關於調整模式的更進一步資訊，請參考顯示卡的指示說明。

顯示模式		水平頻率 (kHz)	垂直頻率 (Hz)	圖素頻率 (MHz)	同步極性 (H/V)
VESA	VGA 640x480	31.469	59.940	25.175	-/-
		37.861	72.809	31.500	-/-
		37.500	75.000	31.500	-/-
	SVGA 800x600	35.156	56.250	36.000	+/+
		37.879	60.317	40.000	+/+
		48.077	72.188	50.000	+/+
		46.875	75.000	49.500	+/+
	XGA 1024x768	48.363	60.004	65.000	-/-
		56.476	70.069	75.000	-/-
		60.023	75.029	78.750	+/+
	SXGA 1152x864	67.500	75.000	108.000	+/+
	SXGA 1280x1024	63.981	60.020	108.000	+/+
		79.976	75.025	135.000	+/+
	WXGA+ 1440x900	55.935	55.887	106.5	-/+
WXGA+ 1680x1050	65.29	59.954	146.25	-/+	
VGA TEXT	720x400	31.469	70.087	28.322	-/+
Macintosh	640x480	35.000	66.667	30.240	-/-
	832x624	49.725	74.500	57.283	-/-
	1024x768	60.150	74.720	80.000	-/-