

## Wykaz wyposażenia

<b>Środki ostrożności .....</b>	<b>2</b>
<b>Specjalne wskazówki dotyczące monitorów LCD .....</b>	<b>2</b>
<b>Zawartość opakowania .....</b>	<b>3</b>
<b>Instrukcje instalowania .....</b>	<b>3</b>
Składanie monitora.....	3
Odłączanie monitora.....	3
Regulacja kąta widzenia .....	4
Łączenie urządzeń .....	6
Włączanie zasilania .....	6
<b>Regulacja ustawień obrazu .....</b>	<b>7</b>
Zewnętrzne elementy sterowania .....	7
<b>Opcje menu ekranowego (OSD).....</b>	<b>8</b>
Menu ekranowe (OSD).....	8
<b>Rozwiązywanie problemów .....</b>	<b>11</b>
<b>Podstawowe dane techniczne.....</b>	<b>12</b>

## Środki ostrożności



- Monitor może ulec uszkodzeniu, gdy zostanie umieszczony zbyt blisko źródła ciepła. Należy rozpoznać lokalizację grzejników, kuchenek, nieosłoniętego płomienia itp.
- Nie zakrywać szczelin i otworów z tyłu i na górnej części obudowy, ponieważ monitor wymaga wentylacji. Monitor należy umieścić w dobrze wentylowanym pomieszczeniu, aby wyeliminować możliwość przegrzania.
- W sąsiedztwie ekranu unikać posługiwania się takimi ostrymi przedmiotami, jak noże, ołówki, czy pióra. W razie dotknięcia ekranu takim przedmiotem, panel LCD może ulec trwałemu zarysowaniu.
- Podczas czyszczenia monitora należy odłączyć go od gniazdka elektrycznego w celu uniknięcia niebezpieczeństwa śmiertelnego porażenia prądem elektrycznym. Do czyszczenia zewnętrznych powierzchni monitora używać miękkiej szmatki, nie pozostawiającej włókien. Uporczywe plamy usunąć za pomocą ściereczki bardzo oszczędnie zwilżonej roztworem łagodnego detergenta. Unikać kontaktu płynów, w tym również aerozoli, z ekranem wyświetlacza. Nie rozpylać płynów bezpośrednio – najlepiej spryskać ściereczkę i nią przecierać powierzchnie. Przedostanie się płynu do wnętrza monitora może spowodować porażenie prądem elektrycznym i/lub uszkodzenie urządzenia.
- W przypadku wystąpienia jakiegoś problemu, najpierw należy zapoznać się ze wskazówkami przedstawionymi w punkcie "Rozwiązywanie problemów". Jeżeli nie zapewnia to rozwiązania problemu, nie należy podejmować prób samodzielnej naprawy monitora: otwarcie obudowy lub zdjęcie pokryw może doprowadzić, między innymi, do urazu lub śmiertelnego porażenia prądem elektrycznym. Gdy okaże się, że nie wystarczają wskazówki zawarte w punkcie o rozwiązywaniu problemów, wtedy należy zwrócić się do wykwalifikowanego technika.

### Informacje o recyklingu

My, firma Acer Incorporated, przywiązujemy bardzo dużą wagę do realizowania naszej strategii ochrony środowiska i głęboko wierzymy, że odpowiednie przetwarzanie i recykling przemysłowych urządzeń technicznych po zakończeniu okresu eksploatacji pomaga zachować zdrowszą Ziemię.

Urządzenia te zawierają nadające się do ponownego wykorzystania materiały, które można pozyskać w drodze demontażu, a następnie zastosować do budowania nowych cudów techniki. Pozostałe materiały zostaną natomiast zakwalifikowane do substancji niebezpiecznych i trujących. Usilnie zachęcamy do odwiedzenia poniższych adresów w celu uzyskania informacji o recyklingu tego produktu.

**Stany Zjednoczone:** <http://www.ciwmb.ca.gov/electronics/act2003/Recovery/Approved/>

**Azja:** [http://recycle.epa.gov.tw/public/public4\\_2.htm](http://recycle.epa.gov.tw/public/public4_2.htm)

**Europa:** EL-Kretsen: <http://www.el-kretsen.se/>

EL-retur: <http://www.elretur.no/>

SWICO: <http://swico.one.webbuild.ch/>

## Specjalne wskazówki dotyczące monitorów LCD

Poniższe symptomy są typowe dla monitorów LCD i nie oznaczają awarii.

- Ze względu na cechy światła fluorescencyjnego w początkowej fazie działania monitora obraz może migotać. W celu wyeliminowania migotania należy wyłączyć przycisk zasilania i włączyć ponownie.
- Jasność obrazu może okazać się niejednolita w zależności od wzoru stosowanego pulpitu.
- Ekran LCD posiada 99,99% lub więcej aktywnych pikseli. Mogą pojawiać się skazy o wielkości 0,01% lub mniejsze, takie jak brakujący piksel lub piksel wyświetlany cały czas.
- Ze względu na cechy ekranu LCD po przełączeniu obrazu może pozostać powidok poprzedniego obrazu, jeśli ten sam obraz był wyświetlany przez kilka godzin. W takim przypadku ekran będzie funkcjonował poprawnie po przełączeniu obrazu lub wyłączeniu monitora na kilka godzin.

## Zawartość opakowania

Monitor LCD

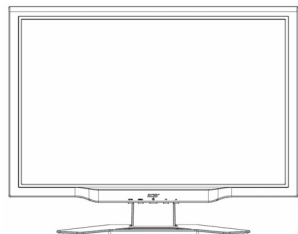

Kabel zasilający



Kabel audio



Kabel VGA



Przewód DVI



Podręcznik użytkownika (CD)



Skrócony Przewodnik

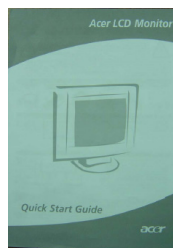

## Instrukcje instalowania

### Składanie monitora

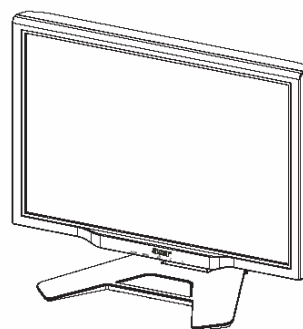
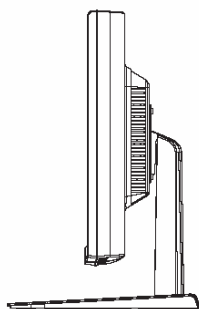

Postaw monitor na stole lub innej płaskiej powierzchni.

### Odlączenie monitora

Należy zachować oryginalne opakowanie oraz materiały opakunkowe na wypadek potrzeby wysyłki lub transportu monitora.

Ponowne pakowanie monitora

1. Wyjąć z gniazda przewód zasilania w celu upewnienia się, że zasilanie jest wyłączone;
2. Ponownie zapakuj monitor do pudła.



#### **Ważne!**

Najpierw należy przygotować czystą, płaską powierzchnię, aby położyć na niej monitor po zdjęciu go z podstawy. Pod monitor położyć czystą, suchą szmatkę w celu zapewnienia dodatkowej ochrony. Pociągnąć lekko monitor do góry i zdjąć go z podstawy.

### Regulacja kąta widzenia

Kąt widzenia monitora można regulować w zakresie  $-5^{\circ}$ ~ $20^{\circ}$ .

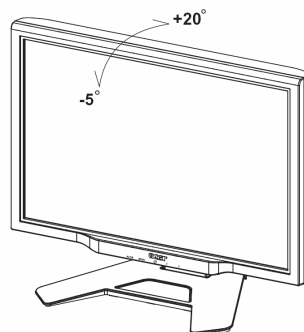

### Regulacja kąta nachylenia (Tylko w modelach AL2423W h i AL2423W r)

Twój monitor ma regulowaną podstawkę, która umożliwia przesuwanie go w zakresie 90 mm w górę lub w dół (regulacja wysokości), o 25 stopni do przodu lub do tyłu (regulacja kąta nachylenia) i o 60 stopni na boki (regulacja obrotu). Aby zmienić ustawienie, chwyć monitor oburącz z prawej i z lewej strony obudowy i przesuń go do odpowiedniej pozycji.

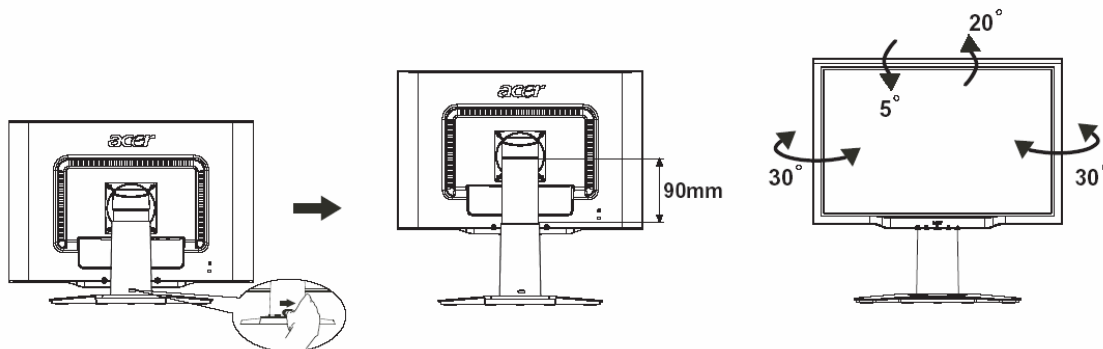

Nie przesuwaj zatrzasku w prawo, gdy wyświetlacz jest pochylony. Pozwoli to uniknąć wysunięcia wyświetlacza.

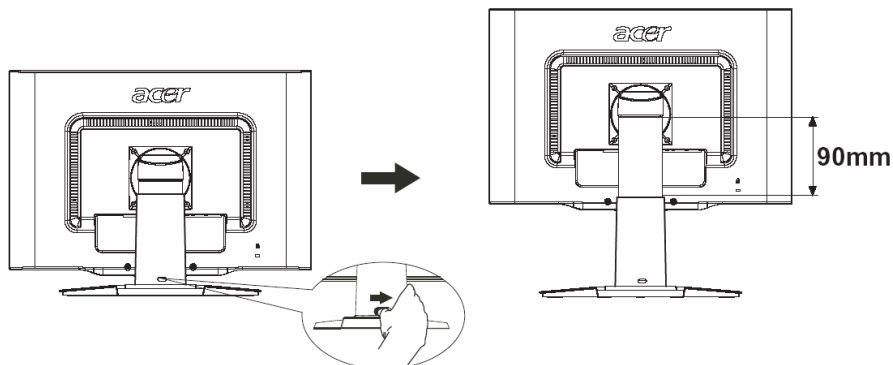
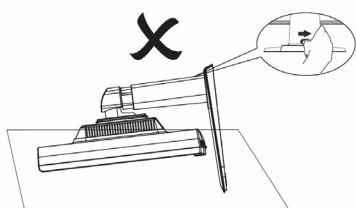

Przesuń zatrzask w stosunku do podstawy wyświetlacza tak, jak pokazano na rysunku, a następnie ustaw wysokość. Zauważ, że aby przesunąć zatrzask w prawo, należy podnieść urządzenie, aby zapobiec wysunięciu się górnej części wyświetlacza.

### Ustawianie obrotu (tylko w modelu AL2423W r):

1. Przed ustawieniem wysokości upewnij się, że bolec został wyciągnięty z uchwytu monitora, jak pokazuje rys. 1.
2. Aby obrócić ekran, ustaw go na największej wysokości, jak pokazuje rys. 2.
3. Uchwyc monitor oburącz z prawej i lewej strony obudowy i obróć go o 90 stopni zgodnie z ruchem wskazówek zegara, jak pokazuje rys. 3.
4. Po obróceniu ustaw wysokość monitora na taką, która ci odpowiada, jak pokazuje rys. 4.
5. Aby powrócić do pozycji wyjściowej, obróć monitor o 90 stopni przeciwnie do ruchu wskazówek zegara, jak pokazuje rys. 5.
6. Po obróceniu ustaw wysokość monitora na taką, która ci odpowiada, jak pokazuje rys. 6.

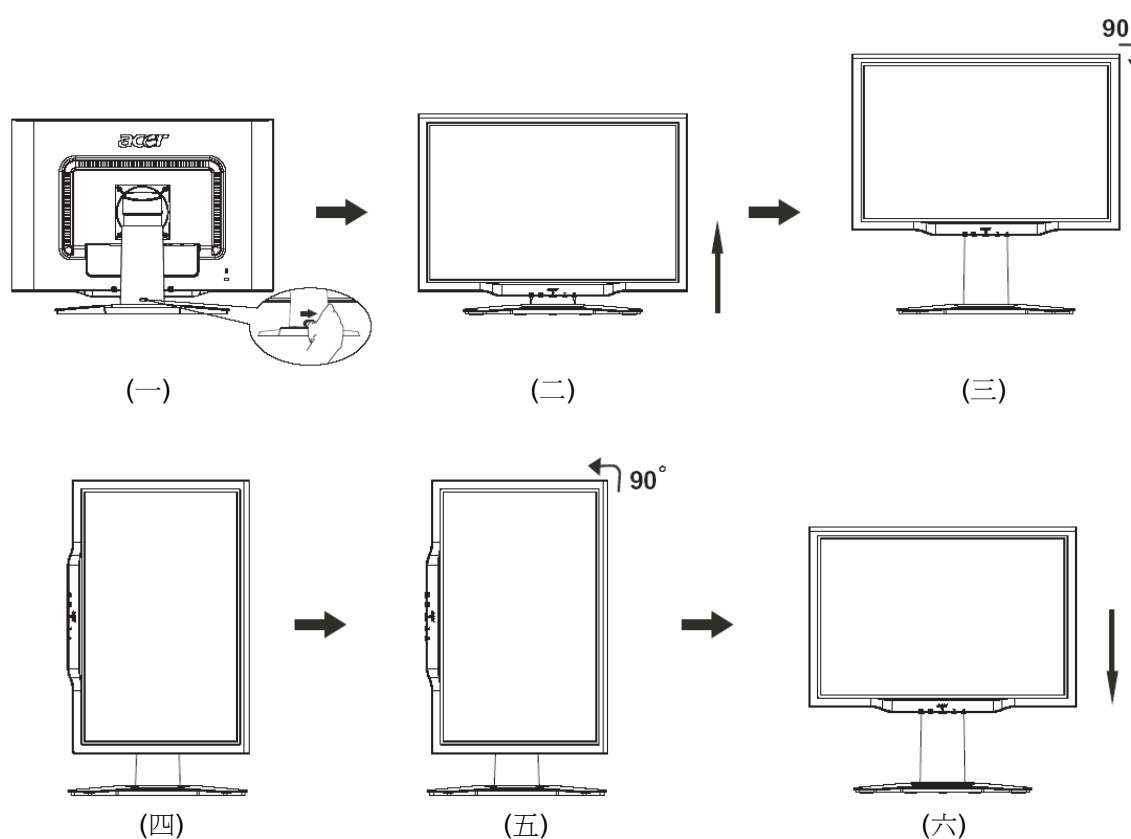

- **By można było użyć funkcji Pivot, należy zainstalować dołączone oprogramowanie Pivot.**

© Portrait Displays, Inc. Wszelkie prawa zastrzeżone.

#### UWAGI

- Podczas zmiany kąta nachylenia nie dotykaj wyświetlacza LCD. Może to spowodować uszkodzenie lub zniszczenie wyświetlacza.
- Aby uniknąć przytrzaśnięcia palców lub dłoni, przy zmianie kąta nachylenia niezbędna jest szczególna ostrożność.

## Łączenie urządzeń



**Ostrzeżenie:** Należy zadbać, aby zarówno komputer, jak i monitor były odłączone od zasilania energią elektryczną.

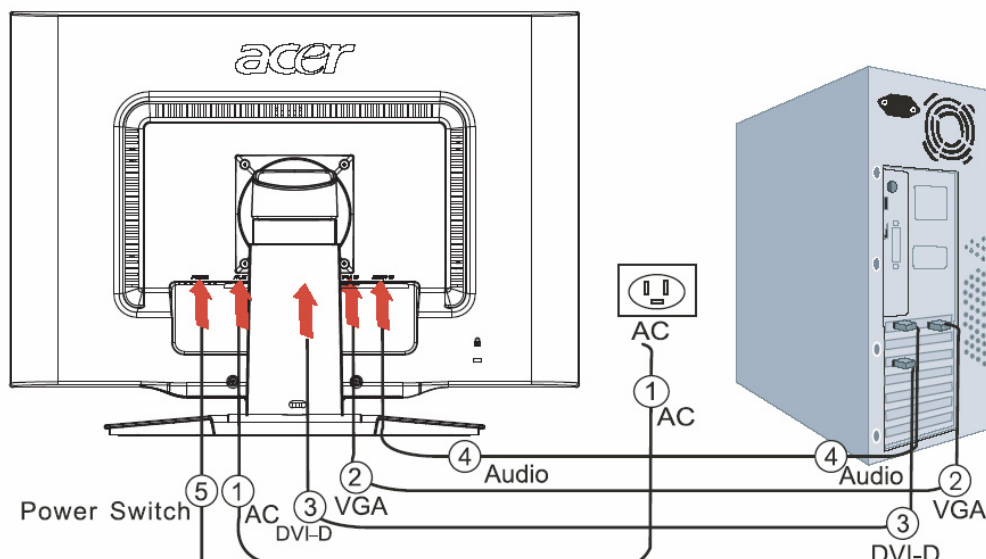

1	Kabel zasilający	Kabel zasilający przyłączyć do monitora, a następnie do gniazdka sieci elektrycznej z prawidłowym uziemieniem.
2	Kabel VGA	Podłączyć przewód sygnału do gniazda wyjściowego VGA karty graficznej komputera. Następnie, należy dokręcić ręczne pokrętła mocujące złącza.
3	Przewód DVI-D	Podłączyć przewód sygnału do gniazda wyjściowego DVI-D karty graficznej w komputerze. Następnie, należy dokręcić ręczne pokrętła mocujące złącza.
4	Kabel audio	Podłącz gniazdo wejścia audio monitora LCD (AUDIO IN) do komputera za pomocą kabla audio.
5	Przycisk zasilania	Włączony / wyłączony



### UWAGA !

- Należy się upewnić, aby karta VGA (Video Graphics Array – Matrycy Grafiki Wideo) w komputerze użytkownika została podłączona właściwym przewodem.
- Należy się upewnić, czy kształt wtyczki odpowiada kształtowi gniazda, przed próbą wtknięcia wtyczki do gniazda. Należy także sprawdzić, czy żaden z wtyków nie jest zgięty lub uszkodzony.

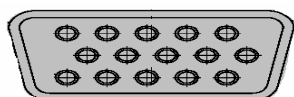

VGA



DVI-D

## Włączanie zasilania

Najpierw włącz zasilanie przełącznikiem znajdującym się z tyłu obudowy monitora. Następnie włącz komputer i przycisk zasilania na panelu kontrolnym monitora. Jeśli dioda przycisku zasilania świeci na zielono, oznacza to, że komputer jest gotowy do pracy. Poczekaj około 10 sekund na pojawienie się obrazu. Jeśli dioda nie świeci się na zielono lub obraz nie pojawia się, sprawdź połączenia.

## regulacja ustawień obrazu

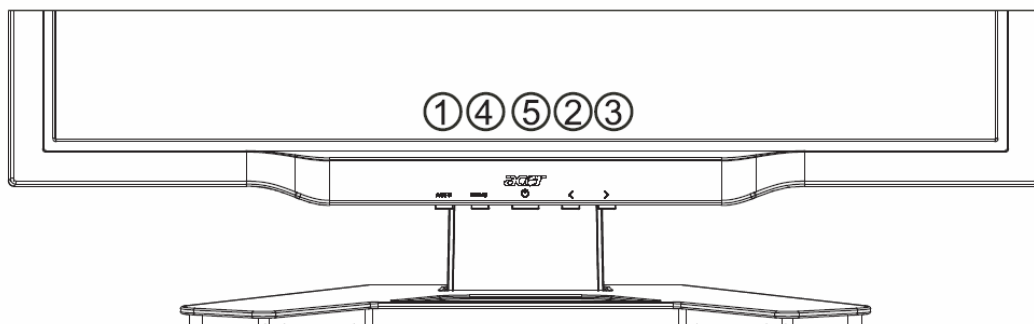

### Zewnętrzne elementy sterowania

1	AUTO	AUTO (Automatyczna optymalizacja obrazu)	Gdy aktywne jest menu ekranowe, należy nacisnąć ten przycisk w celu wejścia do wybranej pozycji menu ekranowego. Gdy menu ekranowe nie jest aktywne, należy nacisnąć ten przycisk, aby monitor dokonał automatycznej optymalizacji położenia, częstotliwości i fazy odświeżania obrazu.
2/3	< / >	MINUS/ PLUS	Jeśli OSD jest aktywne, naciśnij, aby wybrać lub zmienić ustawienia. Jeżeli OSD nie jest aktywne, naciśnij raz, a następnie naciśnij przyciski oznaczone MINUS lub PLUS, aby zmienić głośność. Jeżeli OSD jest aktywne, naciśnij, aby wybrać lub zmienić ustawienia. Jeżeli OSD nie jest aktywne, naciśnij raz, a następnie naciśnij przyciski oznaczone MINUS lub PLUS, aby zmienić głośność.
4	MENU	Funkcje menu ekranowego (OSD)	Nacisnąć w celu przeglądania menu ekranowego. Nacisnąć ponownie w celu wyjścia z menu.
5		Przycisk zasilania	Włączanie/wyłączanie zasilania Kolor zielony: zasilanie włączone Kolor pomarańczowy: monitor w trybie uśpienia



## Opcje menu ekranowego (OSD)

Prosimy zapoznać się z informacjami podanymi w punkcie "Zewnętrzne elementy sterowania" na stronie 7. Aby dokonać regulacji ustawień w menu ekranowym:

1. Nacisnąć przycisk **MENU**, aby otworzyć okno menu ekranowego.
2. Nacisnąć ponownie, aby uzyskać dostęp do 10 funkcji w oknie menu ekranowego OSD.
3. Za pomocą przycisków oznaczonych MINUS lub PLUS zaznaczyć regulowany parametr, a następnie ustawić żądany poziom wartości regulowanego parametru.
4. Po zakończeniu regulacji wszystkich ustawień nacisnąć przycisk **AUTO**, aby wyjść z menu ekranowego.

### Menu ekranowe (OSD)

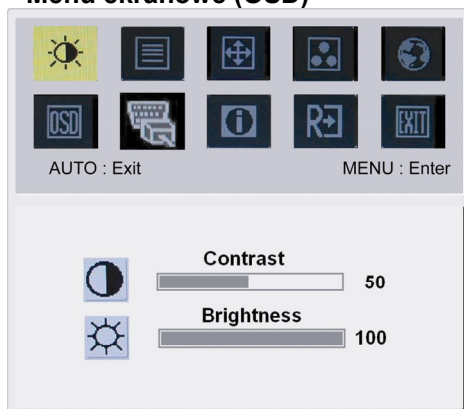

#### **BRIGHTNESS (JASKRAWOŚĆ):**

Regulacja jaskrawości obrazu na ekranie.

#### **CONTRAST (KONTRAST):**

Regulacja proporcji pomiędzy ciemnymi i jasnymi odcieniami kolorów w celu uzyskania odpowiedniego kontrastu.

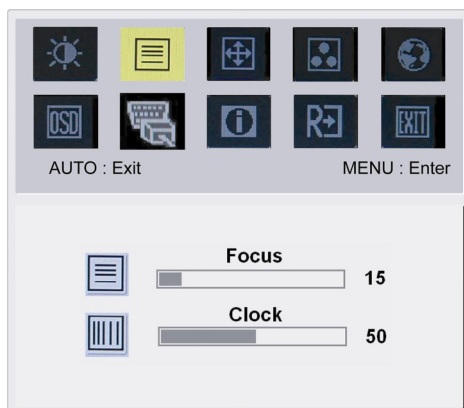

#### **FOCUS (OSTROŚĆ):**

T Pozwala wyeliminować wszelkie zniekształcenia poziome oraz poprawić wyrazistość i ostrość obrazu.

#### **CLOCK (CZĘSTOTLIWOŚĆ):**

Jeśli w tle ekranu są widoczne pionowe paski, ta regulacja pozwala uczynić je mniej widocznymi poprzez zmniejszenie rozmiarów. Powoduje także zmianę rozmiaru wyświetlanego obrazu w poziomie.

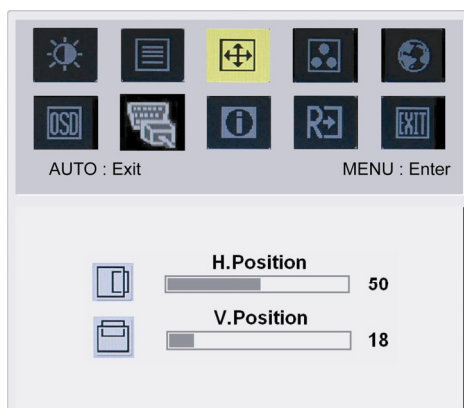

#### **H-Position (Położenie w poziomie):**

Regulacja położenia obrazu w poziomie.

#### **V-Position (Położenie w pionie):**

Regulacja położenia obrazu w pionie.



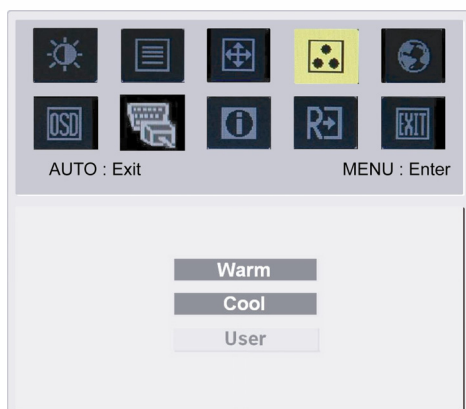

### COLOR (BARWY):

Są trzy możliwości ustawienia barw:

Warm (Biel czerwonawa)

Cool (Biel niebieskawa)

Barwy zdefiniowane przez użytkownika:

Użytkownik może ustawiać intensywność barw podstawowych: czerwonej (Red), niebieskiej (Blue) i zielonej (Green) na żądanym poziomie.



### Ustawienie języka dla Azji:

Wybierz opcję 'ustawienia języka' w menu ekranowym (OSD).

Wybierz jeden z języków: angielski, niemiecki, hiszpański, chiński uproszczony, chiński tradycyjny, francuski, włoski lub japoński.

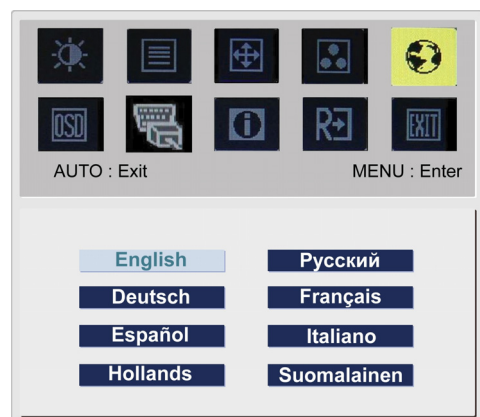

### Ustawienia języka dla Europy, Afryki i krajów Bliskiego Wschodu:

Wybierz opcję 'ustawienia języka' w menu ekranowym. Wybierz jeden z języków: angielski, niemiecki, hiszpański, rosyjski, holenderski, francuski, włoski lub fiński.

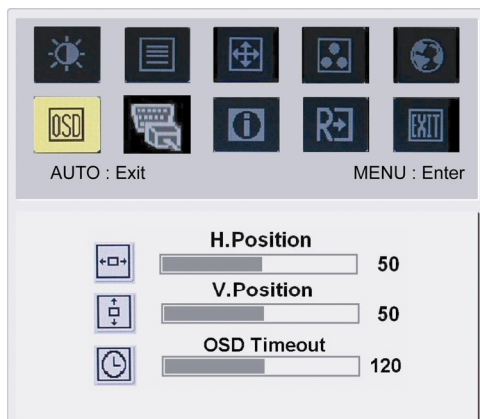

### OSD SETTING (POŁOŻENIE OSD):

Zmiana położenia okienka OSD na ekranie.

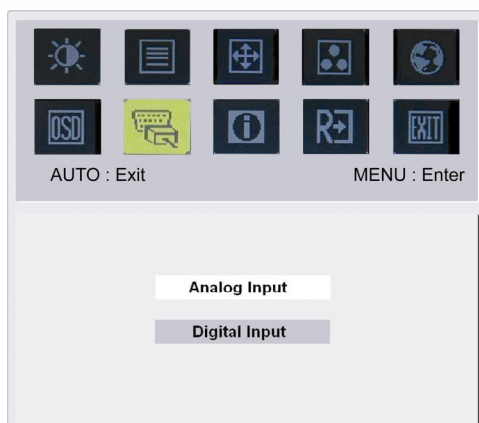

(Opcjonalne)

**Sygnal wejściowy :**

**Wejście analogowe**

**Wejście cyfrowe**

Wybierz analogowy lub cyfrowy sygnał wejścia wideo.

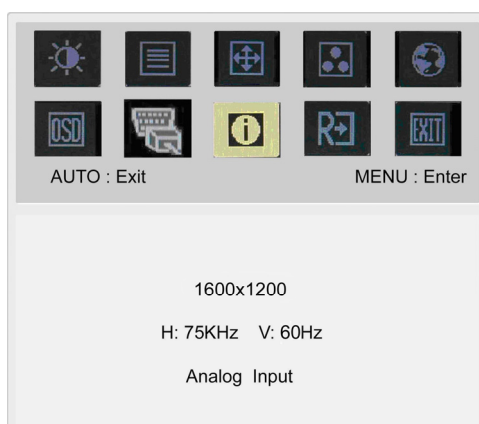

**INFORMATION (INFORMACJA):**

Włączenie tej opcji powoduje wyświetlanie krótkiej informacji na ekranie.



**RESET (PRZYWRÓCENIE PIERWOTNYCH USTAWIENÍ):**

Przywołuje domyślne ustawienia.

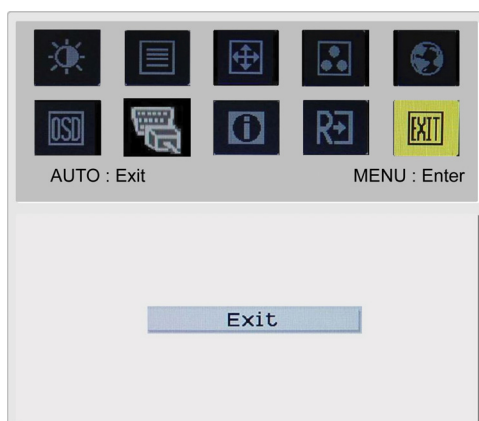

**EXIT (WYJŚCIE):**

Wyjście z menu ekranowego.

## Rozwiązywanie problemów

Problemy	Możliwe rozwiązania
NIE ŚWIECI dioda kontrolna zasilania	<ul style="list-style-type: none"> <li>• Sprawdzić, czy wyłącznik zasilania znajduje się w położeniu WŁĄCZONE.</li> <li>• Sprawdzić, czy jest przyłączony kabel zasilający.</li> </ul>
Brak obrazu	<ul style="list-style-type: none"> <li>• Sprawdzić, czy wyłącznik zasilania znajduje się w położeniu WŁĄCZONE.</li> <li>• Sprawdzić, czy jest przyłączony kabel zasilający.</li> <li>• Upewnić się, że kabel sygnału wideo jest pewnie przyłączony do złącz znajdujących się z tyłu monitora i komputera.</li> <li>• Poruszyć myszką lub nacisnąć dowolny klawisz na klawiaturze, aby wyprowadzić monitor z trybu "bezczynności".</li> </ul>
Na obrazie występują nieprawidłowe barwy	<ul style="list-style-type: none"> <li>• Zobacz punkt „Menu ekranowe (OSD)\BARWY” w celu dokonania regulacji barw RGB lub wybrania temperatury barwowej.</li> </ul>
Obraz drga lub występuje na nim zniekształcenie w postaci falistego wzoru	<ul style="list-style-type: none"> <li>• Przenieść w inne miejsce lub wyłączyć urządzenia elektryczne, które mogą powodować zakłócenia.</li> <li>• Skontrolować kabel sygnału wideo monitora i upewnić się, czy nie doszło do zgięcia szpilek stykowych złącza.</li> </ul>
Rozmiary obrazu lub jego położenie na ekranie nie jest prawidłowe	<ul style="list-style-type: none"> <li>• Nacisnąć przycisk wyboru/automatycznej optymalizacji i wtedy monitor dokona automatycznej optymalizacji położenia, częstotliwości i fazy odświeżania obrazu.</li> <li>• Zobacz punkt „Menu ekranowe (OSD)\POŁOŻENIE OSD”.</li> </ul>



**Ostrzeżenie:** Nie należy podejmować samodzielnej naprawy monitora ani samodzielnie otwierać komputera. Wszystkie czynności serwisowe prosimy zlecać do wykonania przez wykwalifikowanych pracowników serwisu, jeżeli nie można rozwiązać problemu korzystając ze wskazówek zawartych w punkcie "Rozwiązywanie problemów".

## Podstawowe dane techniczne

Element	Dane techniczne
<b>Panel LCD</b>	
Wyświetlacz	24-calowy panel płaski z aktywną matrycą TFT LCD
Maksymalna rozdzielczość	WUXGA 1920×1200 pikseli
Podziałka rozmieszczenia pikseli	0.270 mm
Barwy	16,7 milionów
Jaskrawość	500 cd/m <sup>2</sup> (Typowy)
Współczynnik kontrastu	1000:1 (Typowy)
Czas reakcji	6ms (GTG)
Kąt widzenia w poziomie	178°
Kąt widzenia w pionie	178°
Zewnętrzne elementy sterowania	
Przycisk zasilania	WŁĄCZONE / WYŁĄCZONE
Przyciski sterujące	AUTO, MENU, <, >
Funkcje menu ekranowego	
Kontrast / Jaskrawość	Kontrast / Jaskrawość
Ostrość / Częstotliwość	Ostrość / Częstotliwość
Położenie obrazu	Położenie obrazu
Barwy	Barwy
Język	Język
Położenie osd konfiguracja (Auto config)	Położenie osd konfiguracja
Informacja	Informacja
Przywrócenie pierwotnych ustawień	Przywrócenie pierwotnych ustawień
Wyjście	Wyjście
Interfejs wideo	
Sygnal wideo	Analogowy 0,7V / Digital TMDS (Opcjonalne)
Synchronizacja	TTL (+/ -)
Standard Plug & Play	DDC2B
<b>Zasilanie</b>	
Źródło zasilania	100~240V AC, 50/60 Hz
Pobór mocy przy normalnej pracy	< 100W
Pobór mocy przy działaniu w trybie bezczynności	< 4W
<b>Rozmiary i masa</b>	
Rozmiary (szer.×wys.×głęb.)	572 x 454.1 x 296.2 mm (z podstawą)
Masa (netto / brutto)	7.0 kg / 10.7 kg
Rozmiary (szer.×wys.×głęb.)	572 x 425.5 x 296.2mm (z podstawą)
Masa (netto / brutto)	<b>(Tylko w modelach AL2423W h i AL2423W r)</b> 8.5 kg / 12 kg <b>(Tylko w modelach AL2423W h i AL2423W r)</b>

### Utylizacja zużytej lampy

Lampy znajdujące się wewnątrz tego urządzenia zawierają rtęć i muszą być utylizowane według przepisów prawa lokalnego lub krajowego. Aby uzyskać dodatkowe informacje, skontaktuj się z Electronic Industries Alliance na stronie [www.eiae.org](http://www.eiae.org). Aby uzyskać informacje dotyczące utylizacji lamp, zajrzyj na stronę [www.lamprecycle.org](http://www.lamprecycle.org).

