

OBSAH

VAŠE BEZPEČNOST	1
BEZPEČNOSTNÍ ZÁSADY	2
SPECIÁLNÍ POZNÁMKY K MONITORŮM LCD	3
PŘED UVEDENÍM MONITORU DO PROVOZU	3
VLASTNOSTI.....	3
SEZNAM OBSAHU KRABICE	3
OVLÁDACÍ PRVKY A KONEKTORY	5
NASTAVENÍ ÚHLU NÁKLONU PRO SLEDOVÁNÍ MONITORU	6
POKYNY K POUŽÍVÁNÍ	7
OBEČNÉ POKYNY	7
PROVÁDĚNÍ NASTAVENÍ	9
NASTAVENÍ OBRAZU	10-11
PLUG AND PLAY	12
TECHNICKÁ PODPORA (ČASTÉ DOTAZY).....	13-14
CHYBOVÉ ZPRÁVY A MOŽNÁ ŘEŠENÍ	15
DODATEK	16
TECHNICKÉ ÚDAJE	16-17
TABULKA PŘEDNASTAVENÍ SYNCHRONIZACE	
VÝROBCE	18
POPIS KOLÍKŮ KONEKTORŮ.....	19

For more information and help in recycling, please visit the following websites:

Worldwide: <http://global.acer.com/about/sustainability.htm>

Předtím, než uvedete monitor do provozu, si prosím důkladně přečtete celý tento návod k obsluze. Tento návod k obsluze byste si měli ponechat pro použití v budoucnu.

Prohlášení FCC o rádiovém rušení frekvencí Třídy B VAROVÁNÍ: (PRO MODELY CERTIFIKOVANÉ FCC)

POZNÁMKA: Toto zařízení bylo testováno a ověřeno, že vyhovuje parametrům pro digitální přístroj třídy B podle části 15 pravidel komise FCC. Tyto limity jsou navrženy tak, aby zajišťovaly přiměřenou ochranu proti nežádoucímu rušení při normální instalaci. Zařízení vytváří, používá a může vyzařovat elektromagnetické záření na rádiových frekvencích a při zanedbání pokynů pro instalaci a používání může způsobit nežádoucí rušení rozhlasového a televizního vysílání. Nelze však zaručit, že se určité instalaci rušení nevyskytne. Pokud k rušení rozhlasového či televizního příjmu, jehož vznik lze jednoznačně určit vypínáním a zapínáním přístroje, skutečně dojde, doporučujeme uživateli, aby se pokusil rušení omezit některým z následujících opatření:

1. Přesměrujte nebo přemístěte přijímací anténu.
2. Zvětšete vzdálenost mezi daným zařízením a přijímačem.
3. Zařízení zapojte do zásuvky napájené z jiné fáze než přijímač.
4. Obráťte se na prodejce nebo kvalifikovaného technika radiových a televizních přijímačů.

POZNÁMKA:

1. V případě jakýchkoli změn nebo úprav tohoto zařízení, které nebyly výslovně schváleny stranou odpovědnou za shodu, hrozí uživateli ztráta oprávnění k provozování zařízení.
2. Aby byly dodrženy limity vyzařování, musejí být používány stíněné kabely rozhraní a napájecí kabel (pokud jsou součástí zapojení).
3. Výrobce není zodpovědný za jakékoli rušení radiopřijímače nebo televizoru, které je způsobeno neautorizovanou úpravou tohoto zařízení. Tato odpovědnost je výhradně na uživateli, který musí toto rušení odstranit.

Jako partner programu ENERGY STAR® prohlašuje naše společnost, že tento výrobek splňuje požadavky předpisů ENERGY STAR® pro úsporu elektrické energie.

VAROVÁNÍ:

Nevystavujte monitor působení deště nebo vlhkosti, zabráníte tak nebezpečí požáru nebo úrazu elektrickým proudem. Uvnitř monitoru je nebezpečné vysoké napětí. Neotevírejte plášť přístroje. S opravou se obraťte pouze na kvalifikovaného servisního technika.

ZÁSADY

- Nepoužívejte tento projektor v blízkosti vody - například poblíž vany, výlevky nebo podobně a rovněž ve vlhkých prostorách (sklepy, prádelny a podobně) nebo v blízkosti bazénu a podobně.
- Neumísťujte monitor na nestabilní vozíky, stojany nebo stoly. Pokud dojde k pádu monitoru, může dojít ke zranění osob a závažnému poškození přístroje. Používejte pouze vozík nebo podstavec doporučený výrobcem nebo dodávaný s monitorem. Pokud budete monitor upevňovat na zeď nebo polici, použijte upevňovací soupravu schválenou výrobcem a při montáži dodržujte uvedené pokyny.
- Výřezy a otvory na zadní a spodní straně pláště přístroje slouží k odvětrávání. Pro zajištění spolehlivého provozu monitoru a pro jeho ochranu před přehřátím je nezbytné, aby tyto otvory nebyly ničím zablokovány nebo zakryty. Neumísťujte monitor na postel, sofa, příkrývku nebo na podobný povrch. Neumísťujte monitor do blízkosti nebo nad radiátor nebo akumulaci kamna. Neumísťujte monitor do knihovničky nebo skříňky, pokud není zajištěno jeho správné odvětrávání.
- Monitor je možno napájet pouze ze zdroje napájení označeného na štítku. Pokud si nejste typem napájecího zdroje jisti, obraťte se na prodejce nebo na místní elektrorozvodný podnik.
- Tento monitor je vybaven tříkolíkovou uzemněnou síťovou zástrčkou. Tuto vidlici možno zasunout z bezpečnostních důvodů pouze do uzemněné zásuvky ve zdi. Pokud vaše síťová zásuvka neumožňuje připojení této vidlice, obraťte se na elektrikáře, aby vám nainstaloval správnou zásuvku, nebo zařízení bezpečně uzemněte. Nepodceňujte význam uzemněné zástrčky síťové šňůry z hlediska bezpečnosti.
- Při bouřkách s blesky nebo pokud nebudete monitor dlouho používat, odpojte síťovou napájecí šňůru ze zásuvky ve zdi. Tak se předejde poškození monitoru v důsledku přepětových špiček (rázů) v napájecím napětí.
- Nepřetěžujte prodlužovací šňůry s několika zásuvkami a prodlužovací šňůry. Přetěžování může mít za následek vznik ohně nebo úraz elektrickým proudem.
- Do výřezu na skříňce monitoru nikdy nezasunujte žádné předměty. Mohlo by dojít ke zkratování součástek a obvodů, což by mohlo mít za následek vznik ohně nebo úrazu elektrickým proudem. Vyvarujte se políti monitoru jakoukoli kapalinou.
- Nepokoušejte se o servis tohoto monitoru svépomocí, protože otevření skříňky nebo demontáž krytů vede k obnažení míst o vysokém napětí nebo ke vzniku jiných nebezpečí. Veškeré opravy přenechejte kvalifikovanému personálu servisu.
- Pro zajištění uspokojivého provozu použijte tento monitor pouze s počítači s označením UL, které jsou vybaveny příslušně zkonfigurovanými zástrčkami na 100 - 240 V střídavých, minimálně 5 A.
- Používaná zásuvka by měla být instalována v blízkosti zařízení a snadno přístupná.

SPECIÁLNÍ POZNÁMKY K MONITORŮM LCD

Na tento monitor LCD nebo jeho plášť přímo neaplikujte sprejový nebo práškový čisticí prostředek nebo vodu.

POZNÁMKY

- Vzhledem k podstatě fluorescenčního světla může obrazovka při prvním použití blikat. Vypněte a zapněte vypínač, aby blikání zmizelo.
- S ohledem na používanou pracovní plochu může být jas obrazovky mírně nerovnoměrný.
- Obrazovka LCD obsahuje 99,99% nebo více efektivních bodů. Na obrazovce se může vyskytnout 0,01% nebo méně vad, například trvale tmavý nebo světlý obrazový bod.
- Vzhledem k podstatě této obrazovky LCD se může po změně dlouhodobě zobrazeného obrazu na obrazovce až několik hodin setrvačně zobrazovat dosvit. V takovém případě se bude obrazovka obnovovat pomalu změnou obrazu nebo vypnutím vypínače na několik hodin.

PŘED UVEDENÍM MONITORU DO PROVOZU

VLASTNOSTI

- Barevný LCD TFT monitor s úhlopříčkou 64.87cm (26 palců)
- Jasné a čisté zobrazení pro operační systém Windows
- **Doporučené rozlišení: 1920 x 1200 bodů při 60 Hz**
- Soulad s EPA ENERGY STAR®
- Ergonomický design
- Design úsporný z hlediska prostoru, kompaktní plášť

KONTROLA OBSAHU KRABICE

Krabice s výrobkem musí obsahovat následující položky

1. Monitor LCD
2. Uživatelská příručka
3. Napájecí kabel
4. 15kolíkový kabel D-Sub
5. Kabel DVI (pouze u modelů s duálním vstupem)
6. Stručná instalační příručka

NAPÁJECÍ KABEL

Zdroj napájení:

1. Zkontrolujte, zda síťová napájecí šňůra odpovídá schválenému typu, vyžadovanému ve vaší oblasti.
2. Tento LCD monitor je vybaven externím univerzálním napájecím zdrojem, který umožňuje provoz při napětí buď v oblastech se střídavým napětím 100/120 V nebo 220/240 V (není vyžadováno žádné nastavení ze strany uživatele).
3. Zapojte síťovou šňůru do vstupu pro stejnosměrné napájení (AC) na LCD monitoru. Síťovou šňůru můžete zapojit buď do zásuvky ve zdi nebo do síťové zásuvky na svém počítači PC, v závislosti na typu síťové šňůry, dodané s vaším LCD monitorem.

OVLÁDACÍ PRVKY A KONEKTORY

ZAPOJENÍ KABELŮ

Před provedením následujícího postupu je třeba počítač nejprve vypnout.

1. Zapojte napájecí kabel monitoru do nejbližší elektrické zásuvky. Potom připojte druhý konec napájecího kabelu k portu počítače.
2. Připojte jeden konec signálového kabelu 15-pinů D-Sub k zadní části monitoru a pak zapojte druhý konec tohoto kabelu k D-Sub portu počítače.
3. (Pouze u modelů s duálním vstupem) Připojte jeden konec 24kolíkového kabelu DVI k zadní části monitoru a druhý konec k portu DVI počítače.
4. Zapněte monitor a počítač

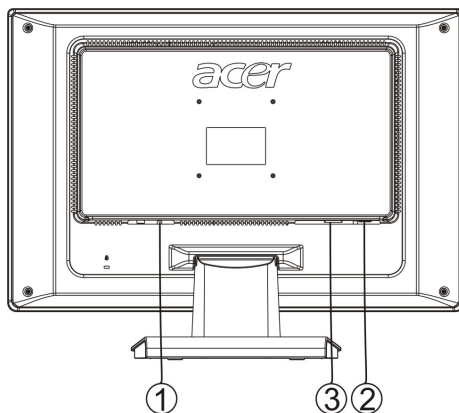

Obrázek 1 Propojovací kabely

1.	Napájecí kabel
2.	Kabel signálu
3.	Kabel DVI (pouze u modelů s duálním vstupem)

NASTAVENÍ ÚHLU NÁKLONU PRO SLEDOVÁNÍ MONITORU

- Pro optimální sledování obrazu je doporučeno dívat se na monitor zpříma a pak nastavit úhel monitoru podle vašich vlastních preferencí.
- Podržte podstavec monitoru, aby se monitor při změně úhlu monitoru nepřevrátil.
- Úhel pohledu monitoru je možno nastavit v rozmezí od -5° do 15° .

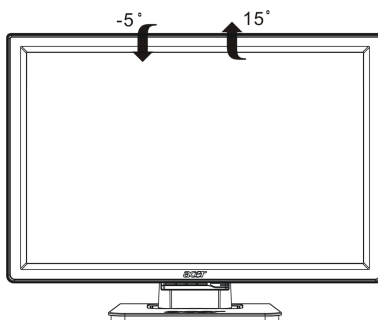

Obrázek 2

POZNÁMKY

- Při změně úhlu pohledu monitoru se nedotýkejte LCD obrazovky. Mohlo by dojít k poškození nebo zničení obrazovky LCD.
- Při změně úhlu pohledu monitoru se zejména vyvarujte doteku obrazovky prsty nebo rukama.

POKYNY K POUŽÍVÁNÍ

OBECNÉ POKYNY

Tlačítko Power [napájení] slouží k zapnutí či vypnutí monitoru. Další tlačítka ovládacích prvků jsou umístěna na čelním panelu monitoru (viz obrázek 3). Změnou těchto parametrů je možno obraz nastavit podle vašich osobních preferencí.

- Musí být připojen napájecí kabel.
- Připojte video kabel z monitoru ke grafické kartě počítače.
- Stiskněte síťový vypínač, aby se monitor zapnul. Rozsvítí se indikátor napájení.

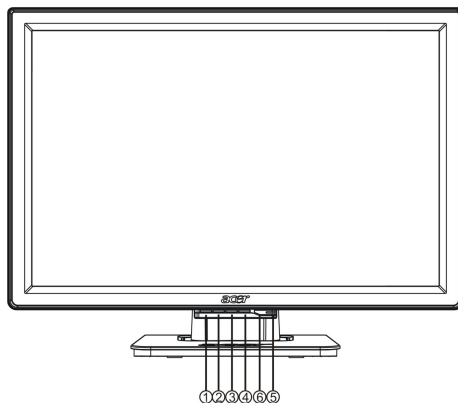

Obrázek 3 Tlačítko externího ovládání

EXTERNÍ OVLÁDACÍ PRVKY

1.	automatická konfigurace / Exit (opuštění nabídky)	4.	MENU/ENTER (Nabídka/vstoupit)
2.	<	5.	Indikátor napájení
3.	>	6.	Vypínač

OVĽADACÍ PRVKY NA ČELNÍM PANELU

- /Tlačítko zapnutí napájení (Power):
Stisknete toto tlačítko pro zapnutí(ON) nebo vypnutí(OFF) monitoru a pro zobrazení stavu monitoru.
- **Indikátor zapnutí:**
Zelený — zapnuto.
Oranžový — vypnuto
- **MENU / ENTER :**
Aktivuje nabídku na obrazovce (OSD), pokud je tato nabídka OSD vypnuta (OFF) nebo aktivuje/deaktivuje funkce nastavení, pokud je nabídka OSD zapnuta (ON) nebo slouží k opuštění nabídky OSD, pokud je v režimu nastavení hlasitosti (Volume Adjust).
- <
Procházejte ikonami nastavení když je zobrazená nabídka OSD nebo upravte funkci, když je aktivována.
- >
Procházejte ikonami nastavení když je zobrazená nabídka OSD nebo upravte funkci, když je aktivována.
- **Tlačítko Auto Adjust (automatické nastavení) / Exit (opuštění):**
 1. Pokud je nabídka OSD v aktivním stavu, funguje toto tlačítko jako funkce opuštění nabídky OSD (EXIT OSD).
 2. Pokud je nabídka OSD v neaktivním stavu, stisknete toto tlačítko na 2 sekundy, aby se aktivovala funkce automatické nastavení (Auto Adjustment).
Funkce automatické nastavení (Auto Adjustment) se používá pro nastavení horizontální polohy obrazu (HPos), vertikální polohy obrazu (VPos), hodin synchronizace (Clock) a zaostření (Focus).

POZNÁMKY

- Neinstalujte tento monitor do blízkosti zdrojů tepla, jako jsou radiátory nebo vzduchové kanály nebo na místo, které je vystaveno přímému slunečnímu záření nebo nadměrnému množství prachu nebo mechanickým vibracím nebo nárazům.
- Uchovejte si originální krabici a obalový materiál, protože se vám může hodit, když budete chtít monitor někam převážet.
- Pro zajištění maximální ochrany při přepravě zabalte monitor zpět do původního obalového materiálu tak, jak byl zabalen z továrny.
- Aby monitor vypadal stále jako nový, čistěte ho pravidelně měkkým hadříkem. Ulpělé nečistoty očistěte hadříkem slabě navlhčeným v roztoku jemného čistícího prostředku. Nikdy pro čištění nepoužívejte silná rozpouštědla, jako je například ředidlo, benzín nebo abrazivní čistící prostředky, protože by mohlo dojít k poškození skříňky přístroje. Před čištěním monitoru jej vždy z bezpečnostních důvodů odpojte ze síťové zásuvky.

PROVÁDĚNÍ NASTAVENÍ

1. Stiskněte tlačítko MENU pro vyvolání okénka nabídky na obrazovce (OSD).
2. Stiskněte tlačítko < nebo > pro volbu požadované funkce.
3. Dalším stisknutím tlačítka MENU vyberte funkci, kterou chcete nastavit.
4. Stiskněte tlačítko < nebo > pro změnu nastavené hodnoty aktuálně vybrané funkce.
5. Pro opuštění nabídky a uložení hodnoty zvolte funkci Exit. Chcete-li změnit nastavení jiné funkce, opakujte kroky 2 - 4.



I. Model pouze s analogovým vstupem



II. Model s duálním vstupem, vstupní analogový signál













III. Model s duálním vstupem, vstupní digitální signál

OPTIMALIZACE FUNKCE PLUG AND PLAY V REŽIMU DOS

Popisy indikátorů funkcí (LED)

Hlavní ikona menu	Vedlejší nabídka ikona	Vedlejší nabídka Položka	Popis
		Contrast (Kontrast)	Nastavení kontrastu mezi popředím a pozadím obrazu na obrazovce.
		Brightness (Jas)	Slouží k nastavení jasu pozadí obrazovky.
		DCR	Vybrat zapnutí nebo vypnutí funkce DCR.
		Focus (zaostření)	Slouží k nastavení ostroty obrazu.
		Clock (Hodiny synchronizace)	Slouží k nastavení hodin
		H. Position (horizon. poloha)	Slouží k nastavení horizontální polohy obrazu.
		V. Position (vertikální poloha)	Slouží k nastavení vertikální polohy obrazu.
	Neuvedeno	Warm (teplý obraz)	Slouží k nastavení barevné teploty na teplou barvu.
	Neuvedeno	Cool (studený obraz)	Slouží k nastavení barevné teploty na studenou barvu.
		User/Red (uživatel./červená)	Nastavení zesílení červené, zelené nebo modré barvy
		User/Green (uživatel./zelená)	
		User/Blue (uživatel./modrá)	

	Neuvedeno	jazyk	Vícejazyčná volba.
		H. Position (horizont. poloha)	Slouží k nastavení umístění/polohy nabídky na obrazovce (OSD) v horizontálním směru
		V. Position (vertikál. poloha)	Slouží k nastavení umístění/polohy nabídky na obrazovce (OSD) ve vertikálním směru.
		OSD Timeout	Slouží k nastavení doby zobrazení nabídky OSD na obrazovce.
 (pouze u modelu s analogovým vstupem)	Neuvedeno	automatická konfigurace	Slouží k automatickému nastavení H/V polohy obrazu, zaostření (Focus) a hodin synchronizace (Clock) obrazu.
 (pouze model s digitálním vstupem)	Neuvedeno	analogový signál	Select input signal from analog (D-Sub).
	Neuvedeno	digitální	Select input signal from digital (DVI).
	Neuvedeno	Information (informace)	Slouží k zobrazení rozlišení, H/V frekvence a vstupního portu aktuálního vstupního režimu.
	Neuvedeno	Reset(vymazání)	Slouží k vymazání všech starých parametrů automatické konfigurace.
	Neuvedeno	Exit (konec)	Uživatelská nastavení budou uložena a nabídka na obrazovce (OSD) zmizí.

FUNKCE PLUG AND PLAY

Režim Plug & Play DDC2B

Tento monitor disponuje možnostmi VESA DDC2B v souladu s normou VESA DDC. To umožňuje monitoru, aby informoval systém o své identitě, v závislosti na úrovni použité DDC a komunikoval i s dalšími informacemi týkajícími se svých zobrazovacích schopností.

DDC2B představuje obousměrný datový kanál, založený na protokolu I²C. Zařízení si může vyžádat informace EDID přes kanál DDC2B.

TENTO MONITOR SE BUDE JEVIT JAKO NEFUNKČNÍ, POKUD NA JEHO VSTUPU NEBUDE ŽÁDNÝ VIDEO SIGNÁL. ABY TENTO MONITOR SPRÁVNĚ PRACOVAL, MUSÍ BÝT NA JEHO VSTUPU VIDEO SIGNÁL.

Tento monitor splňuje normy pro "zelený" monitor, stanovené organizací Video Electro-nics Standards Association (VESA) a/nebo agenturou United States Environmental Protection Agency (EPA) a společností The Swedish Confederation Employees (NUTEK). Tato funkce je navržena proto, aby se šetřila elektrická energie snížením spotřeby energie, pokud není na vstupu přítomen žádný video signál. Pokud není na vstupu monitoru přítomen žádný video signál, a to ani po uplynutí časového intervalu, monitor se automaticky vypne. Tímto způsobem se redukuje spotřeba vnitřního napájecího zdroje. Po obnovení vstupního video signálu se obnoví úplné napájení a obraz na displeji se automaticky zaktualizuje. Tato funkce je podobná funkci spořič obrazovky "Screen Saver" s tím rozdílem, že displej je v prvním případě úplně vypnutý. Displej se obnoví po stisknutí klávesy na klávesnici nebo klepnutím tlačítkem myši.

TECHNICKÁ PODPORA (ČASTÉ DOTAZY)

Problém a otázka	Možné řešení
Indikátor napájení nesvítí	<ul style="list-style-type: none"> *Zkontrolujte, zda je zapnutý vypínač. *Síťová napájecí šňůra by měla být připojena.
Žádná funkce Plug & Play	<ul style="list-style-type: none"> *Prověřte, zda je váš počítačový systém kompatibilní s funkcí Plug & Play. *Prověřte, zda je grafická karta počítače kompatibilní s funkcí Plug & Play. *Zkontrolujte, zda nejsou ohnuté kolíky v zástrčce D-Sub (15 pinů).
Obraz je nejasný	*Upravte kontrast a as.
Obraz je neklidný nebo je v obraze patrné vlnivé vzorování.	*Přesuňte od monitoru do větší vzdálenosti elektrické spotřebiče, které mohou způsobovat rušení.
Indikátor napájení (dioda LED) svítí (oranžová), chybí však obraz.	<ul style="list-style-type: none"> *Síťový vypínač počítače musí být v poloze "zapnuto" (ON). *Grafická karta (video adaptér) počítače musí být úplně a správně zasunuta do příslušného slotu na počítači. *Prověřte, zda je video kabel monitoru správně připojen k počítači. *Prohlédněte video kabel monitoru, a zkontrolujte, zda nejsou ohnuty žádné kolíky. *Prověřte, zda počítač pracuje - stiskněte na klávesnici klávesu CAPS LOCK a sledujte diodu LED CAPS LOCK. Tato dioda LED by se měla po stisknutí klávesy CAPS LOCK buď rozsvítit nebo zhasnout.
Chybí některá ze základních barev (ČERVENÁ, ZELENÁ nebo MODRÁ).	*Prohlédněte video kabel monitoru a ujistěte se, že nejsou ohnuty žádné kolíky.

Obraz na obrazovce nemá správnou velikost nebo není správně vystředěn.	*Nastavte frekvenci obrazových bodů (CLOCK) a zaostření (FOCUS) nebo stiskněte "horkou klávesu" (AUTO).
V obrazu jsou barevné poruchy (bílá barva nevypadá jako bílá).	*Nastavte barvu RGB nebo zvolte barevnou teplotu.
Horizontální nebo vertikální rušení na obrazovce.	*Použijte režim pro ukončení operačního systému win 95/98. Nastavte frekvenci obrazových bodů (CLOCK) a zaostření (FOCUS) nebo stiskněte "horkou klávesu" (AUTO).

Parametr CLOCK (frekvence obrazových bodů) řídí počet obrazových bodů nasnímaných jedním horizontálním pohybem. Pokud není frekvence správná, budou se na obrazovce zobrazovat svislé proužky a obraz nebude mít správnou šířku.

Parametr FOCUS nastavuje signál fáze hodin obrazových bodů. Při špatném nastavení fáze se bude v obraze projevovat horizontální rušení (při světlém obraze).

Pro nastavení parametrů FOCUS a CLOCK použijte "bodový vzor" nebo vzor režimu vypínání operačního systému win 95/98.

CHYBOVÉ ZPRÁVY A MOŽNÁ ŘEŠENÍ

CABLE NOT CONNECTED - KABEL NENÍ ZAPOJEN:

1. Zkontrolujte, zda je signálový kabel správně připojen, a pokud je konektor uvolněný, utáhněte šroubky na konektoru.
2. Prověřte, zda nejsou poškozeny kolíky konektoru signálového kabelu.

INPUT NOT SUPPORT - VSTUP NENÍ PODPOROVÁN:

Váš počítač je nastaven do nevhodného zobrazovacího režimu - nastavte počítač do zobrazovacího režimu, uvedeného v následující tabulce (viz stránka 18).

**PŘÍLOHA
TECHNICKÉ
ÚDAJE**

Panel LCD	Zobrazovací systém	Barevný monitor TFT LCD
	Velikost	64.87cm (26")
	Rozteč obraz. bodů	0,286 mm (H) x 0,286 mm (V)
	Jas	500 cd/m ² (typicky)
	Kontrastní poměr (typický)	800:1 (DCR 1600:1)
	Úhel pohledu	178° (H) 178° (V)
	Doba odezvy	5ms (kůň plesnivák až k kůň plesnivák)
Vstup	Video	R, G, B analogové rozhraní
		Digitální rozhraní (pouze model s digitálním vstupem)
	H-frekvence	30 kHz – 80 kHz
	V-frekvence	55 -75 Hz
Zobrazované barvy		16,7 miliónu barev
Hodiny synchronizace		135 MHz
Maximální rozlišení		1920 x 1200 při 60 Hz
Režim Plug & Play		VESA DDC2B™
EPA ENERGY STAR®	Režim ON (zapnuto)	≅ 65W
	Režim OFF (vypnuto)	≅ 1W
Vstupní konektor		D-Sub 15kolíkový 24kolíkový DVI-D (DVI w/HDCP , pouze u modelů s duálním vstupem)
Vstup videosignálu		Analogový: 0,7 Vp-p (standardní), 75 ohmů, kladný Digitální signál (pouze model s digitálním vstupem)
Maximální velikost obrazovky		Horizontální: 582 mm Vertikální: 376 mm
Zdroj napájení		100 – 264 V~, 47 - 63 Hz
Provozní podmínky		Provozní teplota: 5° až 50°C Skladovací teplota: -20° až 65°C Provozní vlhkost: 10% až 85%
Rozměry		618(Š) ×472(V)×219(H)mm
Hmotnost (čistá)		9.3 kg přístroj (čistá hmotnost)

(Nabídka) Vnější ovládací prvky:	Vypínač	<ul style="list-style-type: none"> • Tlačítko Auto Adjust • < • > • Vypínač • MENU
	Funkce	<ul style="list-style-type: none"> • Contrast (kontrast) • Brightness (jas) • DCR • Focus (zaostření) • Clock (hodiny synchronizace) • H.Position (horizontální poloha obrazu) • V.Position (vertikální poloha obrazu) • Language (jazyk) • Výběr vstupního signálu (pouze modely s duálním vstupem) • Auto configuration (automatická konfigurace) • (Warm) (teplé zobrazení) • (Cool) (studené zobrazení) • RGB Color temperature (barevná teplota) • Reset (vynulování) • OSD position, timeout (poloha, doba nabídky na obrazovce) • Display information (informace na displeji) • Exit(Konec)
Spotřeba (maximální)		125 W
Soulad s předpisy		CUL, FCC, VCCI, CCC, MPR II, CE, TÜV/GS, TCO'99(volitelné), TCO'03(volitelné), ISO13406-2

Přednastavené režimy

NORMA		ROZLIŠENÍ	ZOBRAZENÍ HORIZONTÁLNÍ(kHz)	VERTIKÁLNÍ FREKVENCE (Hz)
VESA	VGA	640 × 480	31.469	59.940
		640 × 480	37.861	72.809
		640 × 480	37.500	75.000
	SVGA	800 × 600	35.156	56.250
		800 × 600	37.879	60.317
		800 × 600	48.077	72.188
		800 × 600	46.875	75.000
	XGA	1024 × 768	48.363	60.004
		1024 × 768	56.476	70.069
		1024 × 768	60.023	75.029
	SXGA	1280 × 1024	64.000	60.000
		1280 × 1024	80.000	75.000
		1152 × 864	67.5	75.000
	WXGA	1440 × 900	55.93	60.000
	WSXGA	1680 × 1050	65.29	59.95
UXGA	1600 × 1200	75.00	60.00	
WUXGA	1920 × 1200	74.038	59.95	
IBM	DOS	640 × 350	31.469	70.087
	DOS	720 × 400	31.469	70.087
	XGA	1024 × 768	57.515	72.1
MAC	VGA	640 × 480	35.000	66.667
	SVGA	832 × 624	49.725	74.551
	XGA	1024 × 768	48.780	60.001
		1024 × 768	60.241	74.927
		1152 × 870	68.68	75.032

POPIS KOLÍKŮ KONEKTORŮ

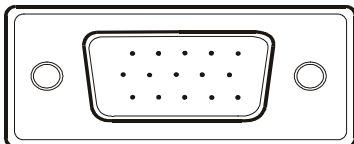

15kolíkový kabel signálu pro barevný monitor

POPIS	ČÍSLO KOLÍKU	POPIS	ČÍSLO KOLÍKU
1.	Červená	9.	+5V
2.	Zelená	10.	Logika-uzemnění
3.	Modrá	11.	Uzemnění monitoru
4.	Uzemnění monitoru	12.	DDC-Sériová data
5.	DDC-návrat	13.	H-Sync (horizontální synchronizace)
6.	Červená-uzemnění	14.	V-Sync (vertikální synchronizace)
7.	Zelená-uzemnění	15.	DDC-Sériové hodiny
8.	Modrá-uzemnění		

(Model s duálním vstupem)

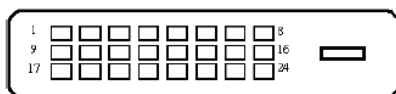

24 kolíkový kabel signálu pro barevný monitor

ČÍSLO KOLÍKU	POPIS	ČÍSLO KOLÍKU	POPIS
1.	TMDS DATA2-	13.	TMDS Data3+
2.	TMDS DATA2+	14.	+5V Power
3.	TMDS DATA 2/4 Shield	15.	GND(return for +5V hsync.vsync)
4.	TMDS DATA 4-	16.	Hot Plug Detect
5.	TMDS DATA 4+	17.	TMDS Data 0-
6.	DDC Clock4-	18.	TMDS Data 0+
7.	DDC Data4+	19.	TMDS Data 0/5 Shield
8.	TMDS Analogue Vertical Sync	20.	TMDS Data 5-
9.	TMDS Data1-	21.	TMDS Data 5+
10.	TMDS Data1+	22.	TMDS Clock Shield
11.	TMDS Data 1/3 Shield	23.	TMDS Clock+
12.	TMDS Data3-	24.	DDC TMDS Clock-