

Acer LCD-näyttö

Käyttöopas

Copyright © 2008. Acer Incorporated.
All Rights Reserved.

Acer LCD Monitor User's Guide
Original Issue: 03/2008

Changes may be made periodically to the information in this publication without obligation to notify any person of such revisions or changes. Such changes will be incorporated in new editions of this manual or supplementary documents and publications. This company makes no representations or warranties, either expressed or implied, with respect to the contents hereof and specifically disclaims the implied warranties of merchantability or fitness for a particular purpose.

Record the model number, serial number, purchase date and place of purchase information in the space provided below. The serial number and model number are recorded on the label affixed to your computer. All correspondence concerning your unit should include the serial number, model number and purchase information.

No part of this publication may be reproduced, stored in a retrieval system, or transmitted, in any form or by any means, electronically, mechanically, by photocopy, recording or otherwise, without the prior written permission of Acer Incorporated.

Acer LCD Monitor User's Guide

Model number: _____

Serial number: _____

Date of purchase: _____

Place of purchase: _____

Acer and the Acer logo are registered trademarks of Acer Incorporated. Other companies' product names or trademarks are used herein for identification purposes only and belong to their respective companies.

Huomioitavaa LCD-näytöistä

Alla luetellut tilanteet ovat normaaleja LCD-näytöissä, eivätkä ne ilmaise tuotteen olevan viallinen.

- Loistevalosta johtuen näyttö voi vilkkua ensimmäisellä käyttökerralla. Vilkkuminen loppuu, kun sammutat näytön virran ja kytket sen sitten takaisin päälle.
- Näytön kirkkaudessa voi olla pieniä poikkeamia riippuen työpöydän kuvioista.
- LCD-näytön pikseleistä 99,99 % tai enemmän on toimivia. 0,01 % pikseleistä saattaa olla viallisia, toisin sanoen pikseli on sammunut tai palaa koko ajan.
- LCD-näytön luonteesta johtuen edellisestä kuvasta jäänyt jälkikuva voi jäädä näytölle kuvan vaihtumisen jälkeen, jos sama kuva on näytössä tuntien ajan. Tässä tapauksessa näyttö palautuu hitaasti ennalleen, kun kuva vaihdetaan tai laitteen virta sammutetaan pariksi tunniksi.

Turvallisuuttasi ja mukavuuttasi koskevia tietoja

Turvallisuusohjeita

Lue nämä ohjeet huolellisesti. Säilytä tämä asiakirja tulevaa käyttöä varten. Noudata kaikkia tuotteeseen merkittyjä varoituksia ja ohjeita.

Näytön puhdistaminen

Noudata alla olevia ohjeita puhdistaessasi näyttöä:

- Irrota näyttö aina verkkovirrasta ennen puhdistusta.
- Pyyhi näyttö ja kotelo edestä ja sivuilta pehmeällä liinalla.

Näytön liittäminen verkkovirtaan ja irrottaminen verkkovirrasta

Noudata alla olevia ohjeita kytkiessäsi LCD-näyttöä verkkovirtaan tai irrottaessasi sitä verkkovirrasta:

- Varmista, että näyttö on kiinni jalustassa ennen kuin kytket verkkojohdon vaihtoverkkopistokkeeseen.
- Varmista ennen kaapeleiden kytkemistä tai verkkovirran irrottamista, että sekä LCD-näytön tietokoneen virta on sammutettu.
- Jos järjestelmässä on useita virtalähteitä, katkaise virta järjestelmästä irrottamalla kaikki virtajohdot virtalähteistä.

Käytettävyys

Varmista, että virtalähteeseen, johon liität virtajohdon, on helppo pääsy, ja että se sijaitsee mahdollisimman lähellä laitteen käyttäjää. Kun laitteesta pitää katkaista virta, varmista, että irrotat virtajohdon sähköpistorasiasta.

Turvallinen kuuntelu

Noudata seuraavia ohjeita suojellaksesi kuuloasi.

- Lisää äänenvoimakkuutta asteittain, kunnes kuulet äänen selvästi ja mukavasti ilman häiriöitä.
- Älä lisää enää äänenvoimakkuutta, kun korvasi ovat sopeutuneet.
- Kuuntele musiikkia kovilla äänenvoimakkuuksilla vain rajoitetun ajan.
- Älä lisää äänenvoimakkuutta peittääksesi ympäristön meluisuuden.
- Vähennä äänenvoimakkuutta, jollet kuule lähellä olevien ihmisten puhetta.

Varoitukset!

- Älä käytä tätä tuotetta veden lähellä.
- Älä aseta tätä tuotetta epävakaalle kärrylle, telineelle tai pöydälle. Jos tuote putoaa, se voi vahingoittaa vakavasti.
- Raot ja aukot ovat tuuletusta varten laitteen luotettavan käytön varmistamiseksi ja ylikuumentumiselta suojaamiseksi. Näitä aukkoja ei saa tukkia tai peittää. Aukkoja ei saa koskaan tukkia asettamalla tuote vuoteelle, sohvalle, nukkamatolle tai vastaaville pinnoille. Tätä tuotetta ei saa koskaan asettaa lähelle lämpöpatteria tai muita lämmönlähteitä eikä niiden päälle tai kiinteisiin rakenteisiin, jollei niissä ole kunnollista tuuletusta.
- Älä työnnä vieraita esineitä kuoren raoista laitteen sisään, sillä ne voivat koskettaa kohtia, joissa on vaarallisen korkeita jännitteitä tai osia, joihin voi syntyä oikosulkuja, jotka voivat aiheuttaa tulipalon tai sähköiskun. Älä kaada mitään nesteitä tuotteelle tai sen sisään.
- Vältä äänensä säilyttämisen sisäisille osille ja estääksesi akun tuhoamisen älä aseta tuotetta värähtelevälle pinnalle.
- Älä käytä laitetta urheilu-, harjoittelu- tai muussa värähtelevässä tilassa, sillä se voi aiheuttaa odottamattoman oikosulkuvirran tai vahingoittaa roottorilaitteita tai lampputa.

Käytettävä sähkö

- Tätä laitetta on käytettävä sen arvokilvessä osoitetulla sähkövirralla. Jollet ole varma käytettävän virran laadusta, ota yhteys jälleenmyyjään tai paikalliseen sähköyhtiöön.
- Älä pidä mitään virtajohdon päällä. Älä sijoita tätä laitetta paikkaan, jossa ihmiset talloivat johtoa.
- Jos laitteen kanssa käytetään jatkojohtoa, varmista, ettei jatkojohtoon

liitetyn laitteen kokonaisampeerimäärä ylitä jatkojohdon ampeerimäärää. Varmista myös, että kaikkien seinäpistorasiaan kytkettyjen laitteiden nimellisarvo ei ylitä sulakkeen nimellisarvoa.

- Älä ylikuormita virtalähdettä, moniosaista pistorasiaa tai pistorasiaa liittämällä siihen liikaa laitteita. Järjestelmän kokonaiskulutus ei saa ylittää 80 %:ia haaroituskytkennän nimellisarvosta. Jos käytetään moniosaista pistorasiaa, kuormitus ei saa ylittää 80 %:ia moniosaisen pistorasian tulojännitteestä.
- Tämän tuotteen verkkojohto on varustettu kolmijohtoisella maadoitetulla pistokkeella. Pistoke sopii vain maadoitettuun pistorasiaan. Varmista, että pistorasia on maadoitettu, ennen kuin liität siihen verkkolaitteen pistokkeen. Älä liitä pistoketta maadoittamattomaan pistorasiaan. Ota yhteyttä sähköasentajaan lisätietojen saamiseksi.



.....

Varoitus! Maadoitusnasta on turvallisuusominaisuus. Maadoittamattoman pistorasian käyttö voi johtaa sähköiskuun ja/ tai loukkaantumiseen.



.....

Huomautus: Maadoitusnasta antaa myös hyvän suojauksen muiden lähellä olevien sähkölaitteiden aiheuttamalta odottamattomalta kohinalta, joka voi haitata tämän laitteen toimintaa.

- Käytä vain tuotteen toimitukseen kuuluvaa virtajohtoa. Jos virtajohto on vaihdettava, varmista, että uusi virtajohto täyttää seuraavat vaatimukset: irrotettava tyyppi, UL-hyväksytty/CSA-standardin mukainen, tyyppi SPT-2, virtajännite vähintään 7 A 125 V, VDE-hyväksytty tai vastaava, maksimipituus 4,6 metriä.

Laitteen huolto

Älä yritä huoltaa tätä tuotetta itse, koska kansien avaaminen tai poistaminen voi altistaa sinut kohdille, joissa on vaarallisen korkeita jännitteitä tai muita vaaroja. Turvaudu kaikessa huollossa pätevään huoltohenkilöstöön.

Irrota tämä tuote seinäpistorasiasta ja turvaudu huollossa vain pätevään huoltohenkilöstöön, kun:

- virtajohto tai pistoke on vahingoittunut, poikki tai kulunut
- Tuotteeseen on joutunut nestettä
- tuote on altistunut sateelle tai vedelle
- tuote on pudonnut tai kotelo on vahingoittunut
- tuotteen toiminnassa esiintyy selvästi erottuvia muutoksia, jotka osoittavat tarpeen huoltoon
- tuote ei toimi normaalisti, vaikka noudatetaan käyttöohjeita



Huomautus: Säädä vain niitä säätöjä, joita käsitellään käyttöohjeissa, koska muiden säätöjen säätäminen väärin voi aiheuttaa vahinkoja ja ne vaativat usein koulutetulta teknikolta paljon työtä laitteen palauttamiseksi normaaliin tilaan.

Mahdollisesti räjähdysalttiit ympäristöt

Sammuta laite, kun olet alueella, jossa on räjähdysen mahdollisuus ja tottele kaikkia signaaleita ja ohjeita. Mahdollisesti räjähtävä alue sisältää alueet, jolla sinut normaalisti pyydetään sammuttamaan ajoneuvon moottori. Kipinät sellaisella alueella voivat johtaa räjähdykseen tai tulipaloon, jotka aiheuttavat fyysisiä vammoja tai jopa kuolemaan. Sammuta laite huoltoasemien bensiinipumppujen lähellä. Huomioi radiolaitteiden käytön rajoitukset polttoainevarikkoalueilla, varastoissa ja jakelualueilla, kemiantehtailla tai missä tapahtuu räjäytystöitä. Alueet, jotka ovat mahdollisesti räjähdysalttiita, ovat usein mutta eivät aina, selvästi merkittyjä. Niihin kuuluvat laivojen kannenalaiset osat, kemiallisten tuotteiden siirto- tai varastokiinteistöt, ajoneuvot, jotka käyttävät nesteytettyä polttoaineikasua (kuten propania tai butaania) ja alueet, jossa ilma sisältää kemikaaleja tai hiukkasia, kuten jyvää, tomua tai metallipölyä.

Lisäturvallisuustietoja

Laitteesi ja sen lisäosat voivat sisältää pieniä osia. Pidä ne pienten lasten ulottumattomilla.

Elohopeaneuvonta

Projektoreille tai elektronisille tuotteille, joissa on LCD/CRT-monitori tai näyttö: Tämän tuotteen sisällä olevissa lampuissa on elohopeaa ja ne on kierrätettävä tai hävitettävä paikallisen, valtion tai liittovaltion lakien mukaisesti. Lisätietoja on Electronic Industries Alliancen internetsivuilla, osoitteessa www.eiae.org. Tietoja lampun hävittämisestä on osoitteessa www.lamprecycle.org.



LCD-näytön pikseleihin liittyvä maininta

LCD-laite on tehty tarkkoja tuotantotekniikoita noudattaen. Tästä huolimatta jotkin pikselit voivat silloin tällöin syttyä väärään aikaan tai näyttää mustilta tai punaisilta pisteiltä. Tällä ei ole vaikutusta näytön kuvanlaatuun, eikä se ole merkki tuotteen viallisuudesta.



ENERGY STAR (tietyissä malleissa) on USA:n hallituksen ohjelma (julkisen ja yksityisen toimijan sitoumus), joka antaa kuluttajalle mahdollisuuden suojella ympäristöä edullisesti ja luopumatta laatu- tai toimintovaatimuksista. ENERGY STAR -ympäristömerkin saaneet tuotteet vähentävät kasvihuonekaasupäästöjä, koska ne ovat tiukkojen, USA:n ympäristöviranomaisten (US Environmental Protection Agency EPA) sekä USA:n energiaviranomaisten (US Department of Energy DOE) määrittelemien energiansäästöohjeiden mukaisia.

Keskivertokotitaloudessa 75 % kaikesta kodinelektronikkaan käytetystä sähköstä kulutetaan, kun laitteet on sammutettu. ENERGY STAR -ympäristömerkillä varustetut kodinelektronikkalaitteet käyttävät valmiustilassa jopa 50 % vähemmän energiaa kuin perinteiset laitteet. Lisätietoja on internetissä, osoitteissa <http://www.energystar.gov> ja <http://www.energystar.gov/powermanagement>.

ENERGY STAR -yhteistyökumppanina Acer Inc. vakuuttaa, että tämän tuotteen sähkönkulutus on ENERGY STAR -säännösten mukainen.



.....

Huomautus: Yllä oleva maininta pätee vain Acer LCD-näyttöihin, joissa on ENERGY STAR -logo.

Tuotteessa on virranhallintajärjestelmä:

- Näyttö siirtyy Lepotilaan, kun se on ollut käyttämättä 15 minuutin ajan.
- Näyttö siirtyy Lepotilaan, kun se on ollut käyttämättä 30 minuutin ajan.
- Lopeta tietokoneen Lepotila painamalla virtapainiketta.

Vinkejä ja käyttöä helpottavia tietoja

Tietokoneen käyttäjät saattavat kokea silmien väsymistä tai päänsärkyjä, kun laitetta on käytetty pitkään. Käyttäjillä on myös fyysisen loukkaantumisen riski, kun tietokonetta on käytetty useita tunteja. Pitkän työajat, huono työasento, huonot työtavat, stressi, huonot työolosuhteet, huono terveys ja muut tekijät lisäävät fyysisen loukkaantumisen riskiä.

Jos tietokonetta käytetään väärin, tuloksena voi olla rannekanavaoireyhtymä, jännetulehdus, jännetuppitulehdus tai jokin muu tuki- ja liikuntaelimen sairaus.

Seuraavia oireita voi ilmetä käsissä, ranteissa, käsivarsissa, hartioissa, niskassa tai selässä:

- tunnottomuutta, polttelua tai pistelyä
- särkyä, kipua tai arkuutta
- kipua, turvotusta tai tykytystä
- jäykkyyttä tai kireyttä
- palelua tai heikkoutta

Jos sinulla esiintyy näitä oireita tai koet silloin tällöin tai jatkuvasti olosi epämukavaksi tai sinulla on kipuja tietokoneen käyttöön liittyen, ota välittömästi yhteyttä lääkäriin ja yrityksesi työterveydenhuoltoon.

Seuraavassa osiossa on vinkkejä tietokoneen mukavampaan käyttöön.

Hae mukava asento

Hae mahdollisimman mukava työasento säätämällä näytön katselukulmaa, käyttämällä jalkatukea tai nostamalla istuimesi korkeutta. Ota huomioon seuraavat vinkit:

- älä työskentele kauan samassa asennossa
- älä ole kumartuneena eteenpäin tai nojaa liikaa taaksepäin
- nouse seisomaan ja kävele hiukan säännöllisin väliajoin, jotta jalkalihaksesi eivät kuormitu liikaa

Pidä huoli näöstäsi

Pitkät katseluajat, vääränlaiset silmälasit tai piilolasit, heijastukset, liika valaistus, huonosti keskitetyt näytöt, hyvin pienet kirjasinlasit ja näytön matala kontrasti voivat rasittaa silmiä. Seuraavissa osioissa on vinkkejä silmien rasittumisen estämiseksi.

Silmät

- Lepuuta silmiä säännöllisesti.
- Pidä säännöllisesti taukoja katsomalla pois päin ruudusta ja keskittämällä katse kaukana olevaan pisteeseen.
- Räpyttele säännöllisesti, jotteivät silmät kuivu.

Näyttö

- Pidä näyttö puhtaana.
- Pidä pääsi on näytön yläreunaa korkeammalla niin, että suuntaat silmäsi alaspäin katsoessasi näytön keskiosaa.
- Säädä näytön kirkkaus ja kontrasti mukavalle tasolle niin, että näet lukea tekstin hyvin ja grafiikat ovat selkeitä.
- Vähennä kiiltoa ja heijastuksia:
 - sijoittamalla näyttö niin, että se on sivuttain ikkunaan tai muihin valonlähteisiin nähden,
 - vähentämällä huoneen valaistusta verhoilla tai kaihtimilla,
 - käyttämällä työvaloa,
 - muuttamalla näytön katselukulmaa,

- käyttämällä kiiltoa vähentävää suodatinta sekä
- käyttämällä näytössä häikäisysojaa, kuten pahvinpalaa, joka on kiinnitetty näytön yläreunaan.
- Älä käännä näyttöä niin, että katselukulma on huono.
- Älä katso pitkään kirkkaiisiin valonlähteisiin, kuten ulos avoimesta ikkunasta.

Hyvien työtapojen kehittäminen

Tietokoneen käytöstäsi tulee rennompaa ja tuottavampaa, kun muistat seuraavat ohjeet:

- Pidä lyhyitä taukoja säännöllisesti ja usein.
- Venyttele välillä.
- Hengitä raitista ilmaa mahdollisimman usein.
- Kuntoile säännöllisesti hyvän yleiskunnon ylläpitämiseksi.



Declaration of Conformity

We,

Acer Computer (Shanghai) Limited

3F, No. 168 Xizang medium road, Huangpu District,
Shanghai, China

Contact Person: Mr. Easy Lai

Tel: 886-2-8691-3089 Fax: 886-2-8691-3000

E-mail: easy_lai@acer.com.tw

Hereby declare that:

Product: LCD Monitor

Trade Name: Acer

Model Number: B193

SKU Number: B193xxx

The first x shows the front frame's ID and color.

The second x shows pedestal's ID color.

The third x shows the sale area.

The fourth x shows the others.;

Is compliant with the essential requirements and other relevant provisions of the following EC directives, and that all the necessary steps have been taken and are in force to assure that production units of the same product will continue comply with the requirements.

EMC Directive 2004/108/EC as attested by conformity with the following harmonized standards:

- EN55022:2006, AS/NZS CISPR22:2006, Class B
- EN55024:1998 + A1:2001 + A2:2003
- EN61000-3-2:2006, Class D
- EN61000-3-3:1995 + A1:2001+A2:2005

Low Voltage Directive 2006/95/EC as attested by conformity with the following harmonized standard:

- EN60950-1:2001

RoHS Directive 2002/95/EC on the Restriction of the Use of certain Hazardous Substances in Electrical and Electronic Equipment.

Easy Lai

Easy Lai / Director

Acer Computer (Shanghai) Limited

Federal Communications Commission Declaration of Conformity

This device complies with Part 15 of the FCC Rules. Operation is subject to the following two conditions: (1) This device may not cause harmful interference, and (2) This device must accept any interference received, including interference that may cause undesired operation.

The following local manufacturer/importer is responsible for this declaration:

Product name:	19" LCD Monitor
Model number:	B193
SKU number:	B193xxxx The first x shows the front frame's ID and color. The second x shows pedestal's ID color. The third x shows the sale area. The fourth x shows the others.;
Name of responsible party:	Acer America Corporation
Address of responsible party:	333 West San Carlos St. San Jose, CA 95110 USA
Contact person:	Acer Representative
Tel:	1-254-298-4000
Fax:	1-254-298-4147

Huomioitavaa LCD-näytöistä	iii
Turvallisuuttasi ja mukavuuttasi koskevia tietoja	iii
Turvallisuusohjeita	iii
Näytön puhdistaminen	iii
Näytön liittäminen verkkovirtaan ja irrottaminen verkkovirrasta	iii
Käytettävyys	iv
Turvallinen kuuntelu	iv
Varoitukset!	iv
Käytettävä sähkö	iv
Laitteen huolto	v
Lisäturvallisuustietoja	vi
LCD-näytön pikseleihin liittyvä maininta	vii
Vinkkejä ja käyttöä helpottavia tietoja	vii
Federal Communications Commission Declaration of Conformity	xi
Pakkauksen purkaminen	1
Jalustan kiinnittäminen ja irrottaminen	2
Näytön asennon säätäminen	3
Virtajohdon liittäminen	5
Virransäästö	5
DDC-tekniikka (Display Data Channel)	5
Connector pin assignment	6
Yleinen ajastustaulukko	8
Asennus	9
Hallintapainikkeet	10
Asetusten muuttaminen	11
Acer eColor Management	12
Käyttäjä	13
Vianetsintä	15
VGA-tila	15
DVI-tila	16

Pakkauksen purkaminen

Varmista, että seuraavat osat ovat mukana pakkauksessa. Säilytä pakkausmateriaalit näytön mahdollista kuljetustarvetta varten.

LCD-näyttö

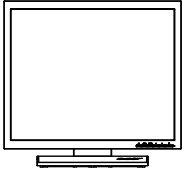

Käyttöopas



Pika-aloitusopas



D-sub-kaapeli

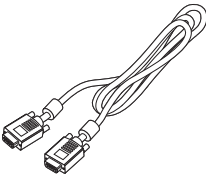

DVI-kaapeli (vain malleissa, joissa on kaksoistulo)

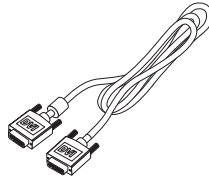

Verkkojohto

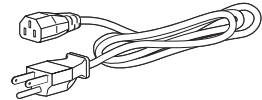

Audiokaapeli
(Valinnainen)

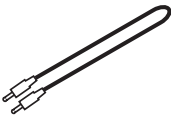

JALUSTAN KIINNITTÄMINEN JA IRROTTAMINEN

(Vain kiertyvissä malleissa)

Kiinnittäminen: Aseta jalusta samaan linjaan näytön kanssa ja työnnä sitä näyttöä vasten. Kierrä jalustaa myötäpäivään. Kiristä ruuvi kiertämällä sitä myötäpäivään.

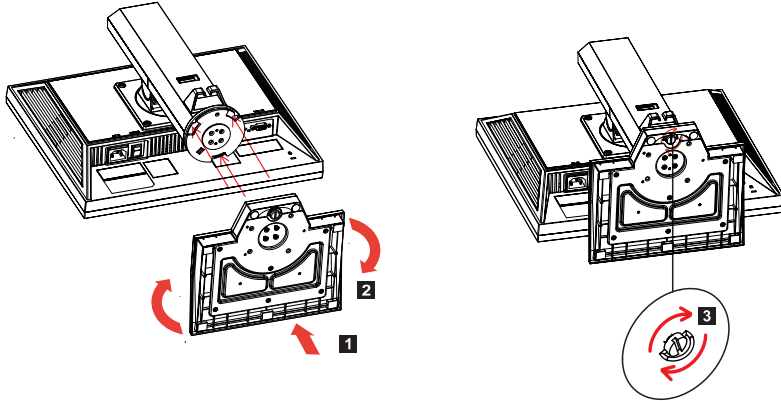

Irrottaminen: Irrota jalusta näytöstä tekemällä yllä kuvatut toimenpiteet päinvastaisessa järjestyksessä.

ASENNUSOHJEET (Vain nostettavissa malleissa)

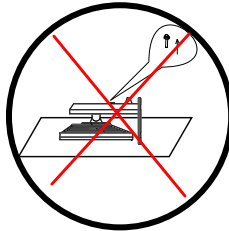

⚠ Älä vedä tai tee liitosta, kun näyttö on kallistuneessa asennossa, jottei näyttö irtoa.

NÄYTÖN ASENNON SÄÄTÄMINEN

Valitse paras mahdollinen katselukulma säätämällä näytön asentoa. Voit säätää korkeutta/kallistuskulmaa/asentoa sivusuunnassa tai kääntää näyttöä sivuttaissuunnassa.

- **Korkeuden säätäminen**

A: Vain kiertyvissä malleissa

Paina näyttöä päältä. Työnnä lukituspainiketta oikealle ja säädä näytön korkeus.

B: Vain nostettavissa malleissa

Paina näytön yläosaa, nosta kuminauha ylös vasemmalta ja poista liittimet. Sen jälkeen voit nostaa tai laskea näyttöä.

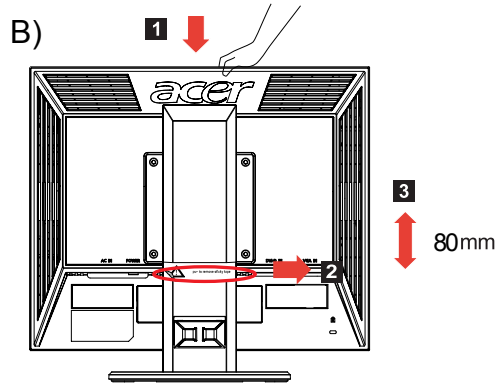
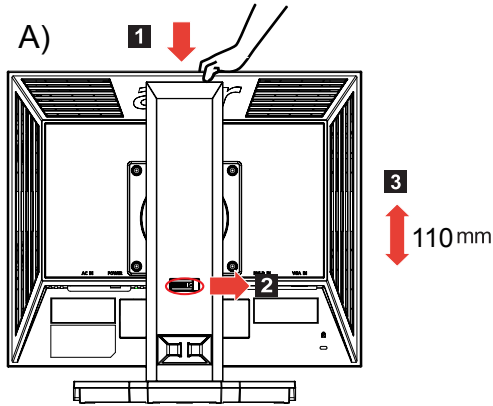

- **Kallistuskulma**

Alla olevasta kuvasta näet kallistuskulman suuruudesta.

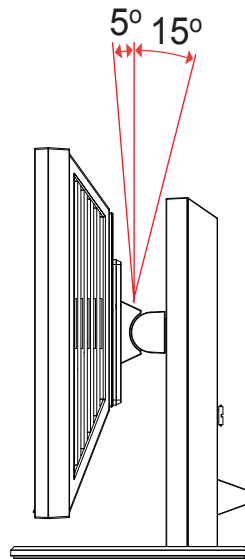
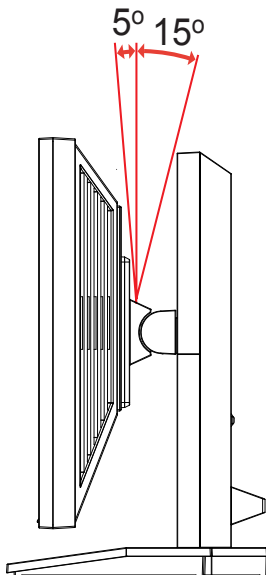

- **Asento sivusuunnassa**

Kun jalusta on paikallaan, voit kääntää näyttöä sivusuunnassa.

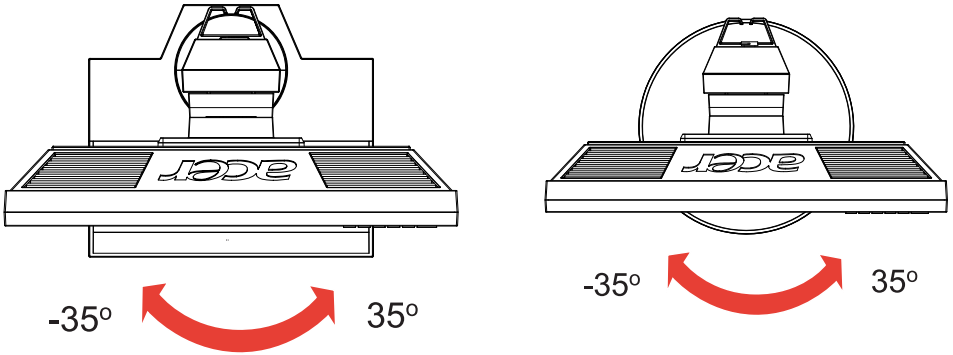

- **Näytön kääntäminen sivusuunnassa (Pivot-toiminto)**

(Vain kiertyvissä malleissa)

Säädä näytön korkeus korkeimmilleen ennen näytön kääntämistä.

Käännä näyttöä myötäpäivään, kunnes se pysähtyy 90 asteen kulmaan.

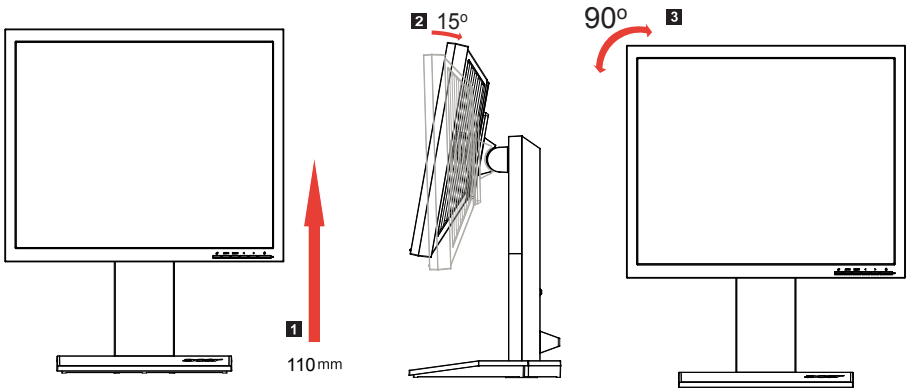

Virtajohdon liittäminen

- Varmista ensin, että virtajohto soveltuu käytettäväksi alueellasi.
- Näytössä on universaali virtalähde, ja sitä voi käyttää joko 100/120 V AC tai 220/240 V AC -jännitteellä. Käyttäjän ei tarvitse säätää virtalähdettä.
- Liitä virtajohdon toinen pää AC-liittimeen ja toinen pää verkkopistokkeeseen.
- 120 V AC -jännitettä käyttävät laitteet:
Käytä UL-listed-johtopakkausta, tyyppin SVT johtoa ja 10 A/125 V:n pistotulppaa.
- 220/240 V AC -jännitettä käyttävät laitteet:
Käytä johtopakkausta, jossa on H05VV-F-johto ja 10 A/250 V:n pistotulppa. Johtopakkauksen on oltava asianmukaisten turvallisuussäädöksien mukainen siinä maassa, jossa laitetta käytetään.

Virransäästö

Näyttö siirtyy "virransäästötilaan" näytönohjaimen signaalin mukaisesti. Virransäästötilasta kertoo oranssi LED-valo.

Tila	LED-valo
Päällä	Sininen
Virransäästö	Oranssi

Näyttö on virransäästötilassa, kunnes näytönohjaimelta tulee signaali tai näppäimistöä tai hiirtä käytetään. Näyttö siirtyy "virransäästötilasta" takaisin "päälle" noin 3 sekunnin kuluessa.

DDC-tekniikka (Display Data Channel)

Näyttö on plug-and-play-yhteensopiva, kunhan siihen liitettävä laite tukee DDC-tekniikkaa. DDC-tekniikka on kommunikaatioprotokolla, jonka avulla näytön tiedot esimerkiksi tuetuista resoluutioista ja niitä vastaavista ajastuksista siirtyvät automaattisesti päälaitteelle. Näyttö tukee DDC2B-standardia.

Connector pin assignment

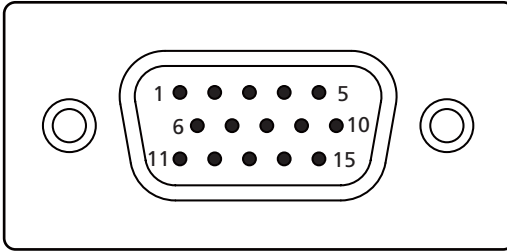

15-pin color display signal cable

PIN No.	Description	PIN No.	Description
1	Red	9	+5 V
2	Green	10	Logic ground
3	Blue	11	Monitor ground
4	Monitor ground	12	DDC-serial data
5	DDC-return	13	H-sync
6	R-ground	14	V-sync
7	G-ground	15	DDC-serial clock
8	B-ground		

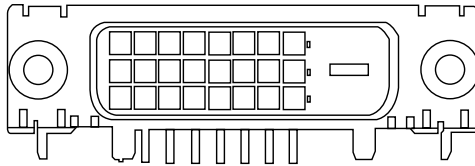

24-pin color display signal cable

PIN No.	Description	PIN No.	Description
1	TMDS data 2-	13	NC
2	TMDS data 2+	14	+5 V power
3	TMDS data 2/4 shield	15	GND (return for +5 V hsync.vsync)
4	NC	16	Hot-plug detection
5	NC	17	TMDS data 0-
6	DDC clock	18	TMDS data 0+
7	DDC data	19	TMDS data 0/5 shield
8	NC	20	NC
9	TMDS data 1-	21	NC
10	TMDS data 1+	22	TMDS clock shield
11	TMDS data 1/3 shield	23	TMDS clock+
12	NC	24	DDC TMDS clock-

Yleinen ajastustaulukko

Tila		Resoluutio		
1	VESA	720 x 400	70	Hz
2	VGA	640 x 480	59.94	Hz
3	MAC	640 x 480	66.66	Hz
4	VGA	640 x 480	72	Hz
5	VGA	640 x 480	75	Hz
6		648 x 500	57.7	Hz
7	SVGA	800 x 600	56.25	Hz
8	SVGA	800 x 600	60	Hz
9	SVGA	800 x 600	72	Hz
10	SVGA	800 x 600	75	Hz
11	MAC	832 x 624	74.55	Hz
12	XGA	1024 x 768	60	Hz
13	XGA	1024 x 768	70	Hz
14	XGA	1024 x 768	75	Hz
15	VESA	1152 x 864	75	Hz
16	SXGA	1280 x 1024	60	Hz
17	SXGA	1280 x 1024	75	Hz

Asennus

Seuraa alla olevia ohjeita, kun asennat näytön päälaitteeseen:

Vaiheet

- 1 Liitä videokaapeli
 - a Varmista, että sekä näyttö että tietokone on sammutettu.
 - b Liitä VGA-videokaapeli tietokoneeseen.
 - c Liitä digitaalkaapeli (vain malleissa, joissa on kaksoistulo).
 - (1) Varmista, että sekä näyttö että tietokone on sammutettu.
 - (2) Liitä 24-nastaisen DVI-kaapelin toinen pää näytön taakse ja toinen pää tietokoneen porttiin.
- 2 Liitä virtajohto
Liitä virtajohto näyttöön ja asianmukaisesti maadoitettuun verkkopistokkeeseen.
- 3 Kytke näytön ja tietokoneen virta päälle
Kytke ensin näytön virta päälle ja sitten tietokoneen. Tämä kohta on hyvin tärkeä.
- 4 Jos näyttö ei toimi oikein, etsi mahdollista ongelmaa Vianetsintä-osiosta.

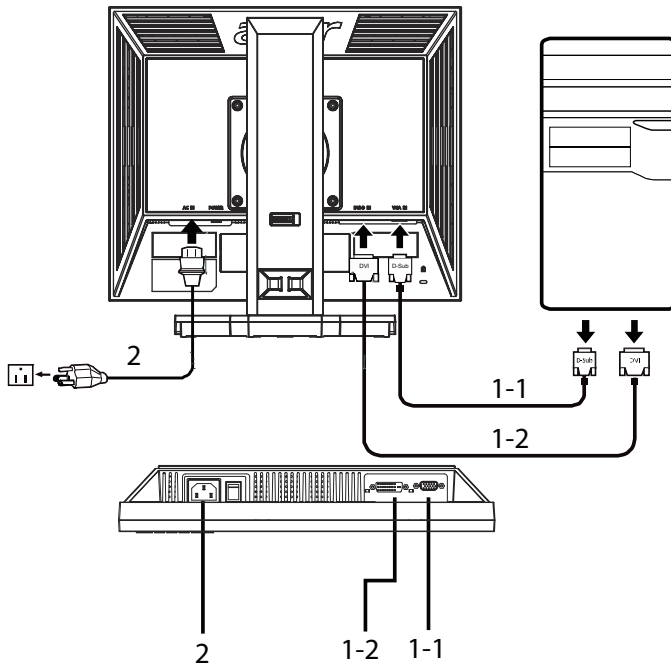

Hallintapainikkeet

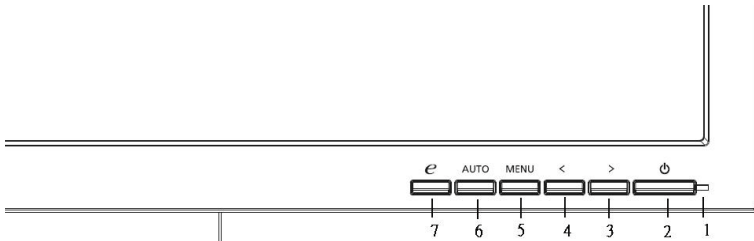

Etupaneelin painikkeet

- 1 **Virran osoittava LED-valo:** Syttyy merkiksi siitä, että virta on päällä.
- 2 **Virtapainike:** Kytke virta päälle tai pois päältä.
- 3.4 **</> :** Valitse haluttu toiminto painikkeella < tai > ja vahvasta valinta painikkeella Anna. Vaihda asetusta painikkeella < tai >.
- 5 **Valikko/Anna:** Avaa näyttövalikko, kun se ei ole aktivoituna / lopeta säätötoiminto, kun näyttövalikko on aktivoitu.
- 6 **Auto adjust/Exit:**
 - a Kun näyttövalikko (OSD) on aktiivinen, poistu valikosta tällä painikkeella (poistu näyttövalikosta).
 - b Kun näyttövalikko ei ole aktiivinen, aktivoi automaattinen säätö - toiminto painamalla painiketta kahden sekunnin ajan. Toiminnolla määritetään vaaka- ja pystysuora asemointi, kello ja tarkennus.
- 7 **e/Exit:**
 - a Kun näyttövalikko (OSD) on aktiivinen, poistu valikosta tällä painikkeella (poistu näyttövalikosta).
 - b Kun näyttövalikko ei ole aktiivinen, avaa tällä painikkeella eView Management (Scenario Mode).

Asetusten muuttaminen

- 1 Avaa näyttövalikko painikkeella **Valikko**.
- 2 Paina < tai > valitaksesi halutun toiminnon.
- 3 Valitse toiminto, jota haluat säätää, painamalla uudelleen painiketta **Valikko**.
- 4 Vaihda asetusta painikkeella < tai >.
- 5 Poistu ja tallenna muutokset valitsemalla kohta exit. Jos haluat muuttaa muita toimintoja, toista vaiheet 2 - 4.

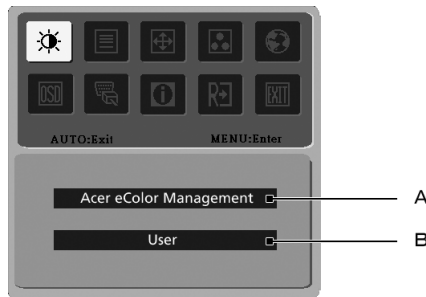

- A **Acer eColor Management:** Jos "Acer eColor Management" valitaan, Acer eColor Management -näyttövalikko aukeaa.
- B **Käyttjä:** Jos "Käyttjä" on valittuna, normaali näyttövalikko aukeaa.



I. Vain analoginen sisääntulo

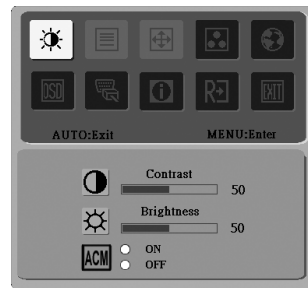



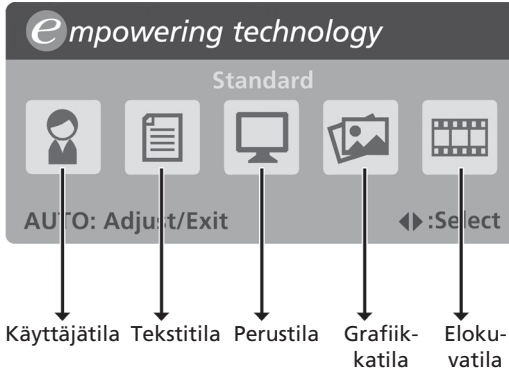

II. Vain digitaalinen sisääntulo

Acer eColor Management















- Käyttöohjeet
 - 1 Avaa Acer eColor Management -näyttövalikko ja Scenario Mode painikkeella *e* Empowering Key.
 - 2 Valitse tila painikkeella "<" tai ">".
 - 3 Vahvista tila ja aloita Auto Adjust -toiminto painikkeella Auto Adjust.











- Toiminnot ja edut

Päävalikon kuvake	Alivalikon kohta	Kuvaus
	Käyttäjätila	Käyttäjän määrittelemät asetukset. Asetukset voidaan hienosäätää sopimaan kaikkiin tilanteisiin.
	Tekstityla	Kirkkauden ja kontrastin paras mahdollinen tasapaino silmien rasittumisen välttämiseksi. Mukavin asetus näytöltä luettavia tekstejä varten.
	Perustila	Oletusasetukset. Näytön natiivit ominaisuudet.
	Grafiikkatila	Korostaa värejä ja yksityiskohtia. Valokuvat ja liikkuvat kuvat toistetaan elävin värein ja terävin yksityiskohdin.
	Elokuvatila	Näyttää kohtaukset mahdollisimman yksityiskohtaisesti. Valokuvat ja liikkuvat kuvat toistetaan elävin värein ja terävin yksityiskohdin.

Käyttjä

Päävalikon kuvake	Alivalikon kuvake	Alivalikon kohta	Kuvaus
		Kontrasti	Säädä kuvan etu- ja taka-alan välistä kontrastia.
		Kirkkaus	Säädä kuvan taustan kirkkautta.
		ACM	ACM (Adaptive Contrast Management, kuvan automaattinen säätö kirkkaimman ja tarkimman mahdollisen kuvan saavuttamiseksi) ACM Päällä/Pois päältä, oletus: Päällä .
		Tarkennus	Säädä kuvan tarkennusta (mahdollista vain analogisessa tilassa).
		Kello	Säädä kuvan kellotusta (mahdollista vain analogisessa tilassa).
		Vaakasijainti	Säädä näyttövalikon (OSD:n) vaakasuoraa asemointia (mahdollista vain analogisessa tilassa).
		Pystysijainti	Säädä näyttövalikon (OSD:n) pystysuoraa asemointia (mahdollista vain analogisessa tilassa).
	N/A	Lämmin	Aseta kuvan värilämmöksi lämmin valkoinen.
	N/A	Kylmä	Aseta kuvan värilämmöksi viileä valkoinen.
		Käyttjä/Punainen	Säädä punaisen voimakkuutta.
		Käyttjä/Vihreä	Säädä vihreän voimakkuutta.
		Käyttjä/Sininen	Säädä sinisen voimakkuutta.

Päävalikon kuvake	Alivalikon kuvake	Alivalikon kohta	Kuvaus
	N/A	English	Kielivalinta.
	N/A	繁體中文	
	N/A	Deutsch	
	N/A	Français	
	N/A	Español	
	N/A	Italiano	
	N/A	简体中文	
	N/A	日本語	
	N/A	Suomi	
	N/A	Nederlands	
N/A	Русский		
		Vaakasijainti	Säädä näyttövalikon (OSD) vaakasuoraa asemointia.
		Pystysijainti	Säädä näyttövalikon (OSD) pystysuoraa asemointia.
		OSD-aikavalvontakatkaisu	Aseta aika, jolloin näyttövalikko katoaa näytöstä.
	N/A	Analogisen	Valitse tulosignaali analoginen lähde (D-sub).
	N/A	Digital (vain malleissa, joissa on kaksoistulo)	Valitse tulosignaali digitaalinen lähde (DVI) (vain malleissa, joissa on kaksoistulo)
	N/A	DDC/CI	Kytke DDC/CI-tuki päälle (on) tai pois päältä (off).
	N/A	Tietoja	Tuo näkyviin resoluutio, H/V-taajuus sekä valitun tulosignaalin portti ja sarjanumero.
	N/A	Nollaa	Tyhjentää automaattisen konfiguroinnin muutokset .
	N/A	Lopeta	Tallenna käyttäjätilan muutokset ja sulje näyttövalikko

Vianetsintä

Varmista, löytyykö alla olevasta vianetsintälistasta korjausta ongelmaasi ennen kuin lähetät LCD-näytön huoltoon.

VGA-tila

Ongelma	LED-valon tila	Korjausehdotus
Kuva ei näy	Sininen	Säädä näyttövalikossa kuvan kirkkaus ja kontrasti täysille tai palauta alkuasetukset.
	LED-valo ei pala	Tarkista virtapainike. Tarkista, että virtajohto on kunnolla kiinni näytössä.
	Oranssi	Tarkista, että videosignaalin kaapeli on kunnolla kiinni näytön takaosassa. Tarkista, että tietokone on kytketty päälle ja että se on virransäästö-/valmiustilassa.
Epävakaava kuva		Varmista, että näytönohjaimen ja näytön asetukset ovat samat, koska eri asetusten vuoksi syöttösignaalin taajuudet eivät ehkä ole yhteensopivia.
Epänormaali kuva	Kuva puuttuu, se ei ole keskitetty, se on liian iso tai liian pieni näyttöön.	Säädä näyttövalikon avulla tarkennus, kello, vaaka- ja pystysuora asemointi. Tarkista järjestelmäsi näyttöasetukset. Jos kuva puuttuu, valitse toinen resoluutio tai vaaka-suora päivitystaajuus.
		Odota muutama sekunti kuvan koon muuttamisen jälkeen ennen kuin vaihdat tai irrotat signaalikaapelin tai sammutat näytön.

DVI-tila

Ongelma	LED-valon tila	Korjausehdotus
Kuva ei näy	Sininen	Säädä näyttövalikossa kuvan kirkkaus ja kontrasti täysille tai palauta alkuasetukset.
	Pois päältä	Tarkista virtapainike. Tarkista, että virtajohto on kunnolla kiinni näytössä.
	Oranssi	Tarkista, että videosignaalin kaapeli on kunnolla kiinni näytön takaosassa. Tarkista, että tietokone on kytketty päälle ja että se on virransäätö-/valmiustilassa.