

Acer LCD Monitor

Panduan Pengguna

Copyright © 2008. Acer Incorporated.
All Rights Reserved.

Acer LCD Monitor User's Guide
Original Issue: 03/2008

Changes may be made periodically to the information in this publication without obligation to notify any person of such revisions or changes. Such changes will be incorporated in new editions of this manual or supplementary documents and publications. This company makes no representations or warranties, either expressed or implied, with respect to the contents hereof and specifically disclaims the implied warranties of merchantability or fitness for a particular purpose.

Record the model number, serial number, purchase date and place of purchase information in the space provided below. The serial number and model number are recorded on the label affixed to your computer. All correspondence concerning your unit should include the serial number, model number and purchase information.

No part of this publication may be reproduced, stored in a retrieval system, or transmitted, in any form or by any means, electronically, mechanically, by photocopy, recording or otherwise, without the prior written permission of Acer Incorporated.

Acer LCD Monitor User's Guide

Model number: _____

Serial number: _____

Date of purchase: _____

Place of purchase: _____

Acer and the Acer logo are registered trademarks of Acer Incorporated. Other companies' product names or trademarks are used herein for identification purposes only and belong to their respective companies.

Catatan khusus tentang monitor LCD

Kondisi monitor LCD berikut ini normal dan tidak menunjukkan adanya masalah.

- Layar mungkin berkedip sewaktu penggunaan awal karena sifat cahaya fluorezen. Matikan sakelar, kemudian hidupkan kembali untuk mengatasi masalah kedip pada layar.
- Kecerahan pada layar mungkin sedikit berbeda, tergantung pada pola desktop yang digunakan.
- Layar LCD memiliki piksel efektif sebesar 99,99% atau lebih. Hal tersebut mungkin mencakup cacat piksel sebesar 0,01% atau kurang, seperti piksel yang hilang atau piksel yang terus menyala.
- Karena sifat layar LCD, bayangan gambar pada layar sebelumnya masih akan terlihat saat pergantian layar bila gambar yang sama ditampilkan selama beberapa jam. Dalam kondisi ini, layar akan pulih secara perlahan dengan mengubah gambar atau matikan sakelar selama beberapa jam.

Informasi untuk keselamatan dan kenyamanan Anda

Petunjuk keselamatan

Baca petunjuk ini dengan cermat. Simpan dokumen ini untuk referensi di masa mendatang. Patuhi semua peringatan dan petunjuk yang ditandai pada produk ini.

Membersihkan monitor

Ikuti panduan ini dengan cermat saat membersihkan monitor:

- Lepaskan selalu kabel monitor sebelum dibersihkan.
- Gunakan kain lembut untuk membersihkan bagian depan serta samping layar dan kabinet.

Membuat/memutuskan sambungan perangkat

Perhatikan panduan berikut ini saat membuat dan memutuskan sambungan daya dari monitor LCD:

- Pastikan monitor terpasang pada dudukannya sebelum memasang kabel daya ke stopkontak.
- Pastikan monitor LCD dan komputer dimatikan sebelum memasang kabel apapun atau melepaskan kabel daya.
- Jika sistem memiliki beberapa sumber daya, matikan sistem dengan melepaskan semua kabel daya dari catu daya.

Aksesibilitas

Pastikan kabel daya telah tersambung ke stopkontak yang mudah dijangkau dan dekat dengan pengguna peralatan. Bila ingin mematikan peralatan, pastikan kabel daya dilepaskan dari stopkontak.

Mendengarkan dengan aman

Untuk melindungi pendengaran Anda, ikuti saran sebagai berikut.

- Perbesar volume secara bertahap hingga terdengar suara dengan jelas dan nyaman tanpa distorsi.
- Setelah mengatur tingkat volume, jangan perbesar lagi volume suara jika telinga Anda telah terbiasa.
- Batasi durasi mendengarkan musik dengan volume tinggi.
- Jangan perbesar volume suara untuk mengatasi kebisingan di sekitar.
- Perkecil volume suara jika Anda tidak dapat mendengar pembicaraan orang di sekitar.

Peringatan

- Jangan gunakan produk ini di dekat air.
- Jangan letakkan produk ini di tempat, dudukan, atau meja yang tidak stabil. Jika terjatuh, produk akan mengalami kerusakan fatal.
- Slot dan celah tersedia sebagai ventilasi untuk menjamin keandalan pengoperasian dan melindungi produk dari panas yang berlebihan. Celah ini tidak boleh tertutup atau terhalang. Celah tidak boleh terhalang dengan meletakkan produk ini di atas kasur, sofa, matras, atau permukaan lainnya yang sejenis. Produk ini tidak boleh diletakkan di dekat atau di atas radiator atau sumber panas, maupun instalasi terpasang, kecuali jika terdapat ventilasi yang memadai.
- Jangan masukkan benda apapun ke dalam produk melalui slot kabinet karena benda tersebut dapat menyentuh titik tegangan berbahaya atau menyebabkan hubungan arus pendek yang akan menimbulkan kebakaran atau sengatan arus listrik. Jangan tumpahkan cairan apapun pada atau ke dalam produk.
- Untuk menghindari kerusakan komponen internal dan mencegah kebocoran pada baterai, jangan letakkan produk ini di atas bidang yang bergetar.
- Jangan gunakan di lingkungan yang menimbulkan guncangan, hentakan, atau getaran karena dapat menyebabkan hubungan arus pendek atau kerusakan pada perangkat internal.

Menggunakan daya listrik

- Produk ini harus dioperasikan menggunakan jenis daya sesuai dengan yang tertera pada label. Jika Anda ragu tentang jenis daya yang tersedia, hubungi dealer Anda atau perusahaan listrik negara.
- Jangan biarkan benda apapun berada di atas kabel daya. Jangan letakkan produk ini di tempat yang sering dilalui orang karena kabel akan terinjak.

- Jika Anda akan menggunakan produk dengan kabel ekstensi, pastikan nilai total ampere peralatan yang tersambung ke kabel ekstensi tidak melebihi nilai ampere kabel ekstensi. Pastikan juga nilai total semua produk yang tersambung ke stopkontak tidak melebihi nilai sekring.
- Jangan bebani arus listrik, terminal, atau stopkontak melampaui batas dengan menyambungkan terlalu banyak perangkat. Beban sistem secara keseluruhan tidak boleh melebihi 80% dari nilai sirkuit cabang. Jika menggunakan terminal daya, beban sistem tidak boleh melebihi 80% dari nilai input terminal daya.
- Kabel daya produk ini dilengkapi konektor tiga kabel yang diarde. Konektor hanya boleh dipasang ke stopkontak yang telah diarde. Pastikan stopkontak diarde dengan benar sebelum konektor kabel daya dipasang. Jangan pasang konektor ke stopkontak yang tidak diarde. Untuk informasi rinci, hubungi teknisi listrik Anda.



.....

Peringatan! Pin ground merupakan fitur keselamatan. Penggunaan stopkontak yang tidak diarde dengan benar dapat menyebabkan sengatan listrik dan/atau cedera.



.....

Catatan: Pin pengardean juga memberikan perlindungan yang baik dari suara bising yang dihasilkan oleh perangkat listrik lain di sekitarnya yang dapat mengganggu performa produk ini.

- Gunakan produk hanya dengan unit kabel catu daya yang tersedia. Jika Anda ingin mengganti unit kabel daya, pastikan kabel daya yang baru memenuhi persyaratan sebagai berikut: jenis yang dapat dilepas, sesuai UL/bersertifikasi CSA, jenis SPT-2, nilai arus minimum 7A 125 V, standar VDE atau sejenis, panjang maksimum 4,6 meter (15 kaki).

Perbaikan produk

Jangan perbaiki sendiri produk ini karena saat membuka dan melepaskan penutup produk, Anda dapat menyentuh titik tegangan berbahaya atau risiko lainnya. Serahkan seluruh perbaikan kepada teknisi ahli.

Lepaskan konektor produk dari stopkontak, kemudian bawa ke teknisi ahli bila:

- kabel maupun konektor daya rusak, terpotong, atau terbakar
- produk terkena cairan
- produk terkena hujan atau air
- produk terjatuh atau casing rusak
- performa produk menunjukkan perubahan nyata, menandakan perlunya perbaikan
- produk tidak berfungsi secara normal setelah menjalankan petunjuk pengoperasian



Catatan: Atur hanya kontrol yang telah dijelaskan dalam petunjuk pengoperasian karena pengaturan kontrol yang tidak tepat dapat menimbulkan kerusakan dan menyulitkan kerja teknisi ahli untuk memperbaikinya kembali ke kondisi normal.

Lingkungan berpotensi terhadap ledakan

Matikan perangkat Anda saat berada di area beratmosfer rentan terhadap bahaya ledakan dan patuhi semua tanda peringatan dan petunjuk. Atmosfer yang rentan terhadap bahaya ledakan mencakup area yang umumnya memasang tanda peringatan untuk segera mematikan mesin kendaraan. Percikan api di sekitar area seperti ini dapat memicu ledakan atau kebakaran yang mengakibatkan cedera parah bahkan kematian. Matikan perangkat saat berada di dekat pom bensin di stasiun pengisian bahan bakar. Perhatikan larangan penggunaan peralatan gelombang radio di area SPBU, tangki dan area distribusi bahan bakar; pabrik kimia; atau di tempat yang sedang terjadi ledakan. Area beratmosfer rentan ledakan sering kali, namun tidak selalu, memasang tanda peringatan. Area ini mencakup ruang bawah dek kapal laut, fasilitas pengiriman atau penyimpanan bahan kimia, kendaraan yang menggunakan LPG (misalnya, propana atau butana), dan area yang udara di sekitarnya mengandung partikel atau bahan kimia seperti butiran, debu, atau serbuk logam.

Informasi keselamatan tambahan

Perangkat Anda beserta perangkat tambahannya mungkin memiliki beberapa komponen kecil. Jauhkan dari jangkauan anak-anak.

Informasi tentang merkuri

Untuk proyektor atau produk elektronik yang terdiri dari monitor atau layar LCD/CRT: lampu pada produk ini mengandung merkuri, karena itu harus didaur ulang atau dibuang sesuai peraturan setempat. Untuk informasi lebih lanjut, hubungi Electronic Industries Alliance di www.eiae.org. Untuk informasi tentang pembuangan limbah khusus lampu, kunjungi www.lamprecycle.org.



Pernyataan tentang piksel LCD

Unit LCD dibuat dengan teknik produksi berketepatan tinggi. Namun, terkadang terjadi kesalahan pada piksel atau beberapa piksel ditampilkan sebagai titik hitam atau merah. Hal ini tidak berdampak pada gambar yang direkam dan tidak menyebabkankerusakan.



ENERGY STAR (untuk model tertentu) adalah program pemerintah (kemitraan pemerintah/swasta) yang memberikan kemampuan untuk melindungi lingkungan dengan cara yang hemat biaya tanpa mengorbankan kualitas atau fitur produk. Produk berlisensi ENERGY STAR dapat mengurangi emisi gas rumah kaca dengan mematuhi panduan efisiensi energi ketat yang ditetapkan oleh EPA (Environmental Protection Agency) dan DOE (Departemen Energi) A.S. Di sebagian besar rumah, 75% dari seluruh energi listrik untuk peralatan elektronik rumah tangga digunakan sewaktu produk tersebut dimatikan. Produk elektronik rumah tangga berkualitas ENERGY STAR dalam kondisi mati menggunakan energi hingga 50% atau kurang dari peralatan biasa. Untuk informasi lebih lanjut, kunjungi <http://www.energystar.gov> dan <http://www.energystar.gov/powermanagement>.

Sebagai mitra ENERGY STAR, Acer Inc. menetapkan bahwa produk ini telah mematuhi panduan ENERGY STAR untuk efisiensi energi.



.....

Catatan: Pernyataan di atas hanya berlaku untuk monitor LCD Acer berlogo ENERGY STAR.

Produk ini dikirimkan dengan dukungan untuk manajemen daya:

- Mengaktifkan mode Tidur layar dalam waktu 15 menit bila tidak ada aktivitas pengguna.
- Mengaktifkan mode Tidur komputer dalam waktu 30 menit bila tidak ada aktivitas pengguna.
- Mengaktifkan komputer dari mode Tidur dengan menekan tombol daya.

Tips dan informasi untuk kenyamanan penggunaan

Pengguna komputer mungkin mengalami kelelahan pada mata dan sakit kepala setelah penggunaan dalam waktu lama. Pengguna juga berisiko mengalami cedera tubuh setelah menggunakan komputer dalam waktu lama. Bekerja dalam jangka waktu lama, posisi tubuh yang tidak baik, kebiasaan kerja yang buruk, kejenuhan, kondisi kerja yang tidak memadai, kesehatan pribadi, dan faktor lainnya dapat meningkatkan risiko cedera tubuh.

Penggunaan komputer yang salah dapat mengakibatkan sakit pada pergelangan tangan, cedera otot, radang otot jari, atau gangguan otot pada rangka lainnya. Berikut adalah gejala yang dapat dirasakan pada tangan, pergelangan tangan, lengan, bahu, leher, atau punggung:

- mati rasa atau rasa panas maupun kesemutan
- sakit, pegal, atau linu
- nyeri, bengkak, atau berdenyut
- kaku atau tegang
- dingin atau lemas

Jika Anda mengalami gejala di atas maupun rasa tidak nyaman lainnya dan/atau rasa sakit yang terus berlanjut akibat penggunaan komputer, segera kunjungi dokter, kemudian informasikan hal tersebut kepada departemen kesehatan dan keselamatan kerja perusahaan.

Bagian berikut akan memberikan tips penggunaan komputer yang lebih nyaman.

Mencari posisi yang nyaman

Cari posisi yang nyaman dengan menyesuaikan sudut pandang monitor, menggunakan dudukan kaki, atau menambah ketinggian tempat duduk untuk mencapai kenyamanan maksimal. Perhatikan tips berikut ini:

- hindari posisi duduk yang sama dalam waktu lama
- jangan bungkuk dan/atau bersandar ke belakang
- berdiri dan jalan sesekali untuk menghilangkan ketegangan pada otot kaki

Menjaga kesehatan mata

Melihat layar dalam waktu lama, menggunakan kacamata atau lensa kontak yang tidak sesuai, cahaya yang menyilaukan, cahaya ruang yang terlalu terang, layar tidak fokus, huruf yang sangat kecil, dan layar dengan kontras rendah dapat membuat mata lelah. Bagian berikut memberikan saran tentang cara mengurangi kelelahan pada mata.

Mata

- Sesekali istirahatkan mata Anda.
- Sesekali alihkan pandangan dari monitor dan fokuskan pada titik yang jauh.
- Berkedip sesekali agar mata tidak kering.

Layar

- Jaga kebersihan layar.
- Posisi kepala harus lebih tinggi dari tepi atas layar sehingga mata mengarah ke bawah bila melihat bagian tengah layar.
- Sesuaikan kecerahan dan/atau kontras layar ke tingkat yang nyaman agar teks mudah dibaca dan gambar terlihat jelas.
- Kurangi pantulan dan cahaya yang menyilaukan dengan:
 - meletakkan monitor dengan bagian samping menghadap ke jendela

atau sumber cahaya

- meminimalkan cahaya ruangan menggunakan tirai, kerai, atau penutup jendela
 - menggunakan lampu kerja
 - mengubah sudut pandang layar
 - menggunakan peredam cahaya
 - menggunakan pelindung layar, misalnya selebar karton yang dipasang pada tepi atas layar
- Sesuaikan sudut pandang layar pada posisi yang nyaman.
 - Jangan lihat sumber cahaya yang terang, misalnya jendela yang terbuka dalam jangka waktu yang lama.

Menerapkan kebiasaan kerja yang baik

Berikut adalah kebiasaan kerja yang harus diterapkan agar dapat menggunakan komputer dengan lebih santai dan produktif:

- Beristirahat sejenak secara teratur dan sering.
- Melakukan peregangan.
- Menghirup udara segar sesering mungkin.
- Berolahraga secara teratur dan menjaga kesehatan tubuh.



Declaration of Conformity

We,

Acer Computer (Shanghai) Limited

3F, No. 168 Xizang medium road, Huangpu District,
Shanghai, China

Contact Person: Mr. Easy Lai

Tel: 886-2-8691-3089 Fax: 886-2-8691-3000

E-mail: easy_lai@acer.com.tw

Hereby declare that:

Product: LCD Monitor

Trade Name: Acer

Model Number: B193

SKU Number: B193xxx

The first x shows the front frame's ID and color.

The second x shows pedestal's ID color.

The third x shows the sale area.

The fourth x shows the others.;

Is compliant with the essential requirements and other relevant provisions of the following EC directives, and that all the necessary steps have been taken and are in force to assure that production units of the same product will continue comply with the requirements.

EMC Directive 2004/108/EC as attested by conformity with the following harmonized standards:

- EN55022:2006, AS/NZS CISPR22:2006, Class B
- EN55024:1998 + A1:2001 + A2:2003
- EN61000-3-2:2006, Class D
- EN61000-3-3:1995 + A1:2001+A2:2005

Low Voltage Directive 2006/95/EC as attested by conformity with the following harmonized standard:

- EN60950-1:2001

RoHS Directive 2002/95/EC on the Restriction of the Use of certain Hazardous Substances in Electrical and Electronic Equipment.

Easy Lai

Easy Lai / Director

Acer Computer (Shanghai) Limited

Federal Communications Commission

Declaration of Conformity

This device complies with Part 15 of the FCC Rules. Operation is subject to the following two conditions: (1) This device may not cause harmful interference, and (2) This device must accept any interference received, including interference that may cause undesired operation.

The following local manufacturer/importer is responsible for this declaration:

Product name:	19" LCD Monitor
Model number:	B193
SKU number:	B193xxxx The first x shows the front frame's ID and color. The second x shows pedestal's ID color. The third x shows the sale area. The fourth x shows the others.;
Name of responsible party:	Acer America Corporation
Address of responsible party:	333 West San Carlos St. San Jose, CA 95110 USA
Contact person:	Acer Representative
Tel:	1-254-298-4000
Fax:	1-254-298-4147

Catatan khusus tentang monitor LCD	iii
Informasi untuk keselamatan dan kenyamanan Anda	iii
Petunjuk keselamatan	iii
Membersihkan monitor	iii
Membuat/memutuskan sambungan perangkat	iii
Aksesibilitas	iv
Mendengarkan dengan aman	iv
Peringatan	iv
Menggunakan daya listrik	iv
Perbaiki produk	v
Informasi keselamatan tambahan	vi
Pernyataan tentang piksel LCD	vii
Tips dan informasi untuk kenyamanan penggunaan	vii
Federal Communications Commission	
Declaration of Conformity	xi
Membuka kemasan	1
Memasang/melepas dudukan	2
Pengaturan posisi layar	3
Menyambungkan kabel daya	5
Hemat daya	5
DDC (Display Data Channel)	5
Connector pin assignment	6
Tabel pemilihan waktu standar	8
Pemasangan	9
Kontrol pengguna	10
Cara menyesuaikan pengaturan	11
Acer eColor Management	12
Pengguna	13
Mengatasi masalah	15
Mode VGA	15
Mode DVI	16

Membuka kemasan

Pastikan kotak kemasan berisi item berikut saat Anda membukanya, kemudian simpan materi kemasan jika diperlukan untuk mengirim atau memindahkan monitor di lain waktu.

Monitor LCD

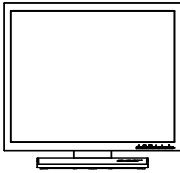

Panduan pengguna



Panduan ringkas



Kabel D-sub

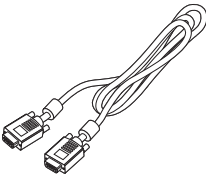

Kabel DVI (hanya model input ganda)

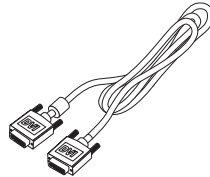

Kabel daya

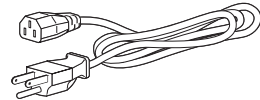

Kabel audio (Opsional)

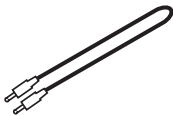

MEMASANG/MELEPASKAN BAGIAN DASAR

(Hanya untuk model putar)

Memasang: Sejajarkan bagian dasar dengan dudukan, dorong bagian dasar tersebut ke atas monitor, kemudian putar searah jarum jam. Kencangkan sekrup searah jarum jam.

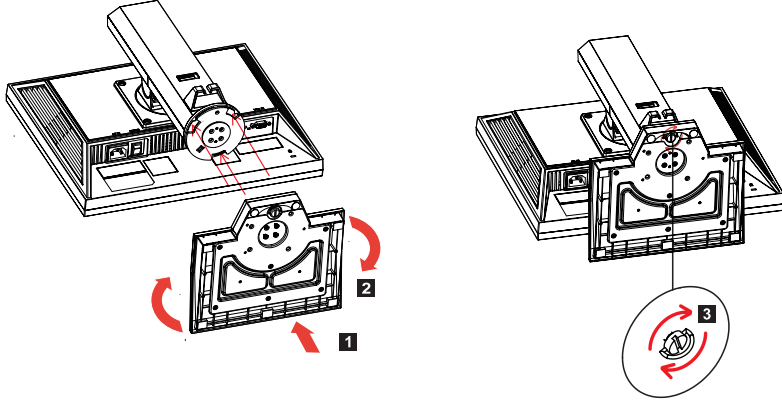

Melepaskan: Untuk melepaskan bagian dasar, lakukan langkah-langkah di atas secara kebalikan.

PETUNJUK PEMASANGAN (Hanya untuk model angkat)

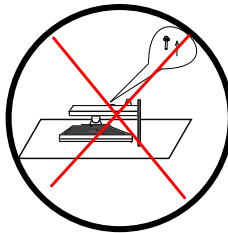

⚠ Jangan coba untuk menarik atau memasang monitor dalam kondisi miring, hal ini untuk mencegah agar monitor tidak terlepas.

PENYESUAIAN POSISI LAYAR

Untuk mengoptimalkan posisi sudut pandang yang terbaik, Anda dapat menyesuaikan ketinggian/kemiringan/pemutaran/rotasi monitor.

Penyesuaian Ketinggian

A: Hanya untuk model putar

Setelah menekan bagian atas monitor, dorong tombol pengunci ke kanan, kemudian sesuaikan ketinggian monitor.

B: Hanya untuk model angkat

Tekan bagian atas layar, angkat bagian karet dari sisi kiri, kemudian lepaskan konektor.

Setelah itu, Anda dapat mengangkat posisi layar ke atas atau bawah.

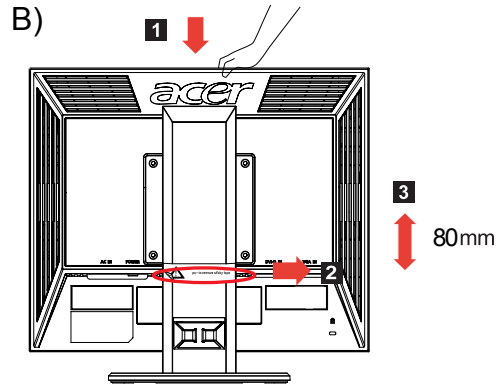
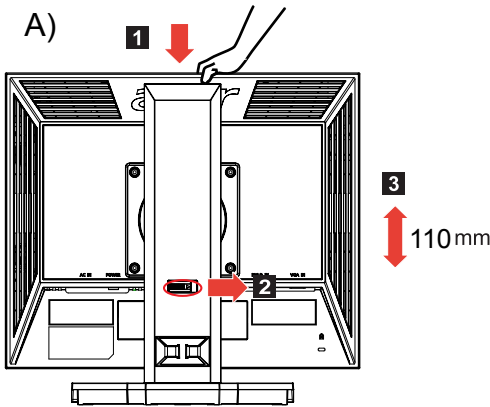

Kemiringan

Untuk contoh kisaran kemiringan, lihat gambar di bawah ini.

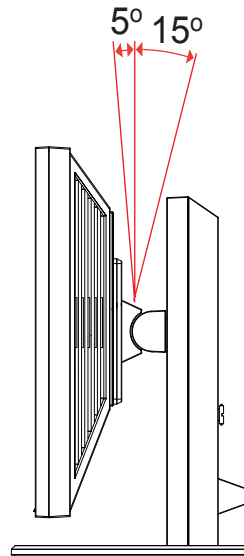
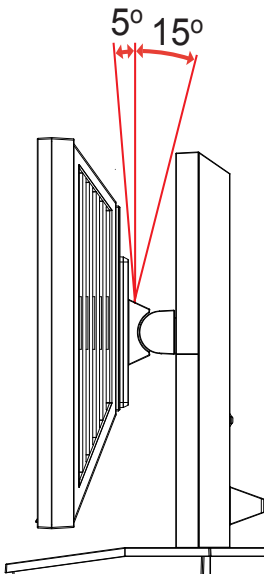

Pemutaran

Dengan dudukan internal, Anda dapat memutar monitor untuk mendapatkan sudut pandang yang paling nyaman.

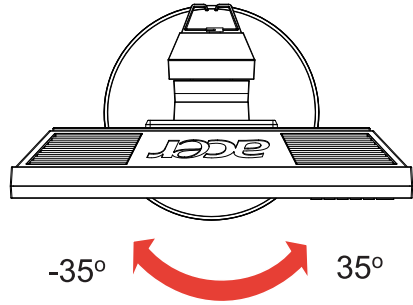
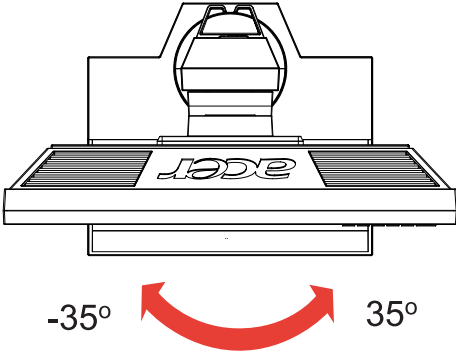

Rotasi Monitor (Hanya untuk model putar)

Sesuaikan ketinggian ke posisi atas sebelum memutar monitor.

Putar searah jarum jam hingga monitor terhenti pada sudut 90°.

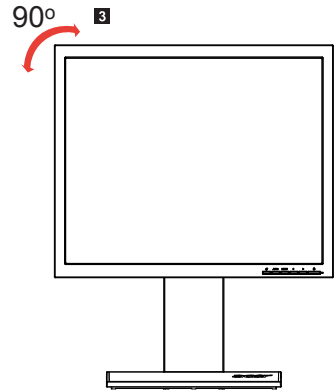
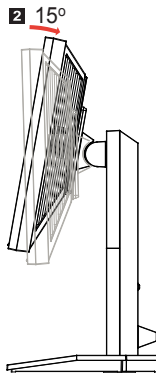
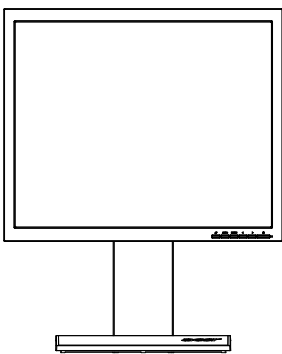

Menyambungkan kabel daya

- Pastikan jenis kabel daya yang digunakan tepat untuk di wilayah Anda.
- Monitor ini dilengkapi catu daya universal yang dapat digunakan di wilayah dengan tegangan AC 100/120 V atau 220/240 V, sehingga pengguna tidak perlu melakukan penyesuaian.
- Pasang salah satu ujung kabel daya ke slot masuk AC, lalu pasang ujung lainnya ke slot keluar AC.
- Untuk unit yang menggunakan tegangan AC 120 V:
Gunakan rangkaian kabel bersertifikasi UL, kabel jenis SVT, dan konektor bernilai arus 10 A/125 V.
- Untuk unit dengan tegangan AC 220/240 V:
Gunakan rangkaian kabel yang terdiri dari kabel H05VV-F dan konektor bernilai arus 10 A/250 V. Rangkaian kabel harus memiliki sertifikasi keselamatan yang sesuai untuk negara tempat peralatan akan dipasang.

Hemat daya

Monitor akan dialihkan ke mode "hemat daya" oleh sinyal kontrol dari pengontrol layar, seperti ditunjukkan oleh LED daya berwarna kuning.

Mode	Lampu LED
Menyala	Biru
Hemat daya	Kuning

Mode hemat daya akan tetap digunakan hingga sinyal kontrol dideteksi atau keyboard maupun mouse diaktifkan. Waktu pemulihan dari mode "hemat daya" ke "aktif" adalah sekitar 3 detik.

DDC (Display Data Channel)

Untuk memudahkan pemasangan, monitor dapat berfungsi sebagai perangkat plug and play selama sistem Anda mendukung protokol DDC. DDC adalah protokol komunikasi yang digunakan monitor agar secara otomatis menginformasikan kemampuannya kepada sistem host, misalnya resolusi yang didukung dan waktu terkait. Monitor mendukung standar DDC2B.

Connector pin assignment

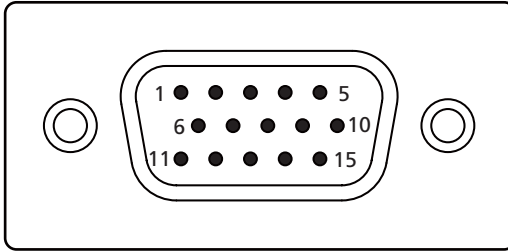

15-pin color display signal cable

PIN No.	Description	PIN No.	Description
1	Red	9	+5 V
2	Green	10	Logic ground
3	Blue	11	Monitor ground
4	Monitor ground	12	DDC-serial data
5	DDC-return	13	H-sync
6	R-ground	14	V-sync
7	G-ground	15	DDC-serial clock
8	B-ground		

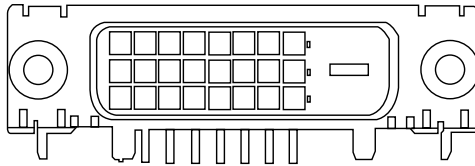

24-pin color display signal cable

PIN No.	Description	PIN No.	Description
1	TMDS data 2-	13	NC
2	TMDS data 2+	14	+5 V power
3	TMDS data 2/4 shield	15	GND (return for +5 V hsync.vsync)
4	NC	16	Hot-plug detection
5	NC	17	TMDS data 0-
6	DDC clock	18	TMDS data 0+
7	DDC data	19	TMDS data 0/5 shield
8	NC	20	NC
9	TMDS data 1-	21	NC
10	TMDS data 1+	22	TMDS clock shield
11	TMDS data 1/3 shield	23	TMDS clock+
12	NC	24	DDC TMDS clock-

Tabel pemilihan waktu standar

Mode		Resolusi		
1	VESA	720 x 400	70	Hz
2	VGA	640 x 480	59.94	Hz
3	MAC	640 x 480	66.66	Hz
4	VGA	640 x 480	72	Hz
5	VGA	640 x 480	75	Hz
6		648 x 500	57.7	Hz
7	SVGA	800 x 600	56.25	Hz
8	SVGA	800 x 600	60	Hz
9	SVGA	800 x 600	72	Hz
10	SVGA	800 x 600	75	Hz
11	MAC	832 x 624	74.55	Hz
12	XGA	1024 x 768	60	Hz
13	XGA	1024 x 768	70	Hz
14	XGA	1024 x 768	75	Hz
15	VESA	1152 x 864	75	Hz
16	SXGA	1280 x 1024	60	Hz
17	SXGA	1280 x 1024	75	Hz

Pemasangan

Untuk memasang monitor pada sistem host Anda, ikuti langkah-langkah di bawah ini:

Langkah-langkah

- 1 Pasang kabel video
 - a Pastikan monitor dan komputer dalam kondisi mati.
 - b Sambungkan kabel video VGA ke komputer.
 - c Pasang kabel digital (hanya untuk model input ganda).
 - (1) Pastikan monitor dan komputer dalam kondisi mati.
 - (2) Sambungkan salah satu ujung kabel DVI 24-pin ke bagian belakang monitor dan ujung lainnya ke port komputer.
- 2 Pasang kabel daya
Sambungkan kabel daya ke monitor, kemudian ke stopkontak yang telah diarde dengan benar.
- 3 Hidupkan monitor dan komputer
Hidupkan monitor terlebih dulu, kemudian komputer. Urutan ini sangat penting.
- 4 Jika monitor tidak berfungsi dengan benar, lihat bagian mengatasi masalah untuk mendiagnosis masalah.

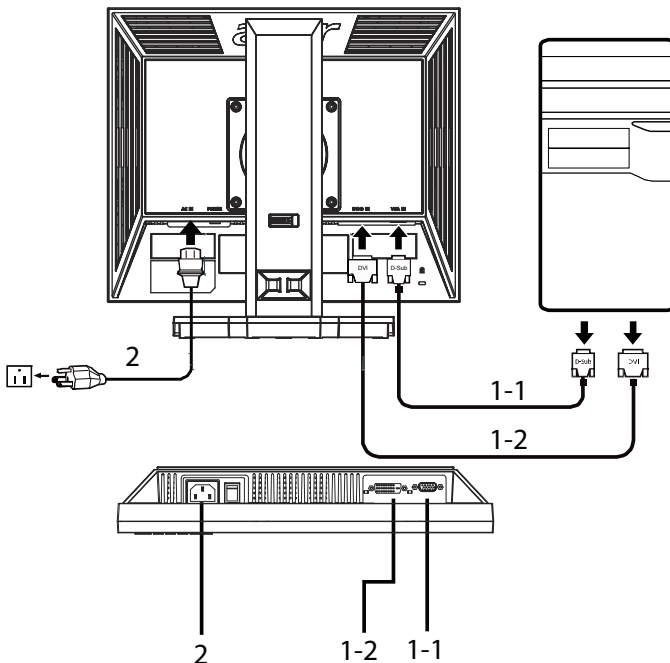

Kontrol pengguna

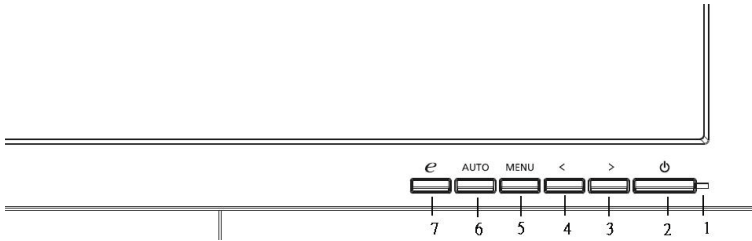

Kontrol panel depan

- 1 **LED daya:** Lampu akan menyala untuk menunjukkan bahwa daya dalam kondisi hidup.
- 2 **Sakelar daya:** Menghidupkan atau mematikan daya.
- 3.4 **</> :** Tekan < atau > untuk menavigasi ke fungsi yang diinginkan, kemudian tekan Enter untuk memilih fungsi tersebut. Tekan < atau > untuk mengubah pengaturan fungsi aktif.
- 5 **Menu/Enter:** Mengaktifkan menu OSD bila OSD tidak aktif atau mengaktifkan/menonaktifkan fungsi penyesuaian bila OSD aktif.
- 6 **Tombol penyesuaian otomatis/Keluar:**
 - a Bila menu OSD aktif, tombol ini akan berfungsi sebagai tombol keluar (menu OSD).
 - b Bila menu OSD tidak aktif, tekan tombol ini selama 2 detik untuk mengaktifkan fungsi Auto Adjustment [Penyesuaian Otomatis]. Fungsi Auto Adjustment [Penyesuaian Otomatis] digunakan untuk mengatur HPOs, VPos, Clock, dan Focus [Fokus].
- 7 **e/Keluar:**
 - a Bila menu OSD aktif, tombol ini akan berfungsi sebagai tombol keluar (keluar dari menu OSD).
 - b Bila menu OSD tidak aktif, tekan tombol ini untuk memilih mode skenario.

Cara menyesuaikan pengaturan

- 1 Tekan tombol **Menu** untuk mengaktifkan jendela OSD.
- 2 Tekan < atau > untuk memilih fungsi yang diinginkan.
- 3 Tekan kembali tombol **Menu** untuk memilih fungsi yang akan disesuaikan.
- 4 Tekan < atau > untuk mengubah pengaturan fungsi aktif.
- 5 Untuk keluar dan menyimpan, pilih fungsi keluar. Jika ingin menyesuaikan fungsi lainnya, ulangi langkah 2 hingga 4.

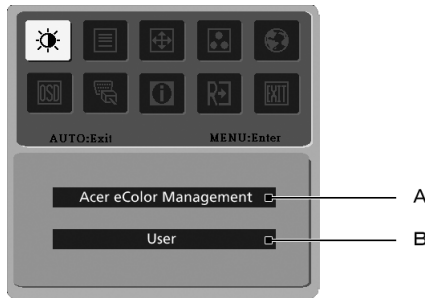

- A **Acer eColor Management:** Jika "Acer eColor Management" dipilih, maka OSD Acer eColor Management akan ditampilkan.
- B **User [Pengguna]:** Jika "User" [Pengguna] dipilih, OSD standar akan ditampilkan.



I. Hanya mode input analog





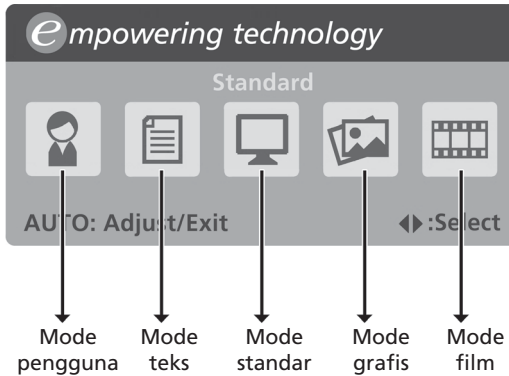

II. Hanya mode input digital

Acer eColor Management















- Petunjuk pengoperasian
 - 1 Tekan *e* Tombol Empowering untuk membuka OSD Acer eColor Management OSD dan mengakses mode skenario.
 - 2 Tekan "<" atau ">" untuk memilih mode.
 - 3 Tekan tombol Penyesuaian otomatis untuk mengkonfirmasi mode dan menjalankan Auto Adjust [Penyesuaian Otomatis].











- Fitur dan fungsinya

Ikun menu utama	Item submenu	Keterangan
	Mode pengguna	Ditetapkan pengguna. Pengaturan dapat disesuaikan untuk setiap situasi.
	Mode teks	Keseimbangan kecerahan dan kontras optimal untuk mencegah kelelahan pada mata. Cara termudah untuk membaca teks pada layar.
	Mode standar	Pengaturan default yang mencerminkan kemampuan asli layar.
	Mode grafis	Menyempurnakan warna dan menekankan detail kecil. Gambar dan foto bergerak ditampilkan dalam warna yang hidup dengan detail tajam.
	Mode film	Menampilkan adegan dalam detail paling jelas. Gambar dan foto bergerak ditampilkan dalam warna yang hidup dengan detail tajam.

Pengguna

Ikon menu utama	Ikon submenu	Item submenu	Keterangan
		Kontras	Mengatur kontras antara latar depan dengan latar belakang gambar pada layar.
		Kecerahan	Mengatur kecerahan latar belakang gambar pada layar.
		ACM	ACM (Adaptive Contrast Management) Sakelar ACM Aktif/Nonaktif, status default adalah Nonaktif .
		Fokus	Mengatur fokus gambar (hanya tersedia dalam mode analog).
		Clock	Mengatur clock gambar (hanya tersedia dalam mode analog).
		Posisi H.	Mengatur posisi horizontal OSD (hanya tersedia dalam mode analog).
		Posisi V.	Mengatur posisi vertikal OSD (hanya tersedia dalam mode analog).
	T/A	Kehangatan	Mengatur suhu warna ke putih hangat.
	T/A	Kesejukan	Mengatur suhu warna ke putih sejuk.
		Pengguna/merah	Mengatur intensitas warna merah.
		Pengguna/hijau	Mengatur intensitas warna hijau.
		Pengguna/biru	Mengatur intensitas warna biru.

Ikon menu utama	Ikon submenu	Item submenu	Keterangan
	T/A	English	Pilihan bahasa.
	T/A	繁體中文	
	T/A	Deutsch	
	T/A	Français	
	T/A	Español	
	T/A	Italiano	
	T/A	简体中文	
	T/A	日本語	
	T/A	Suomi	Hanya OSD versi EMEA.
	T/A	Nederlands	
T/A	Русский		
		Posisi H.	Mengatur posisi horizontal OSD.
		Posisi V.	Mengatur posisi vertikal OSD.
		Batas Waktu OSD	Mengatur batas waktu OSD.
	T/A	Analog	Memilih sinyal input dari analog (D-sub).
	T/A	Digital (hanya model input ganda)	Memilih sinyal input dari digital (DVI) (hanya model input ganda).
	T/A	DDC/CI	Mengaktifkan/Menonaktifkan dukungan DDC/CI.
	T/A	Informasi	Menunjukkan resolusi, frekuensi H/V, port input, dan nomor seri input yang sedang digunakan.
	T/A	Atur Ulang	Menghapus perubahan Auto-configuration [Konfigurasi otomatis] .
	T/A	Keluar	Menyimpan perubahan pengguna dan menutup OSD.

Mengatasi masalah

Sebelum meminta perbaikan monitor LCD, periksa daftar mengatasi masalah di bawah ini agar dapat mengetahui kemampuan Anda untuk mendiagnosis sendiri masalah tersebut.

Mode VGA

Masalah	Status LED	Solusi
Gambar tidak terlihat	Biru	Dengan OSD, atur kecerahan dan kontras ke maksimum atau kembalikan ke pengaturan default.
	Mati	Periksa sakelar daya. Pastikan kabel daya telah tersambung dengan benar ke monitor.
	Kuning	Pastikan kabel sinyal video telah tersambung dengan benar ke bagian belakang monitor. Pastikan sistem komputer telah dihidupkan dan berada dalam mode hemat daya/siaga.
Gambar tidak stabil		Periksa kesesuaian spesifikasi adapter grafis dengan monitor yang dapat menyebabkan ketidakcocokan frekuensi sinyal input.
Gambar tidak normal	Gambar tidak ditampilkan di layar, tidak terletak di tengah, terlalu besar, atau terlalu kecil.	Dengan menggunakan OSD, sesuaikan fokus, clock, posisi horizontal, dan posisi vertikal dengan sinyal selain standar.
		Periksa pengaturan layar pada sistem. Jika gambar tidak ditampilkan, pilih nilai refresh vertikal atau resolusi lain. Tunggu selama beberapa detik setelah menyesuaikan ukuran gambar sebelum mengubah maupun melepas kabel sinyal atau mematikan monitor.

Mode DVI

Masalah	Status LED	Solusi
Gambar tidak terlihat	Biru	Dengan OSD, atur kecerahan dan kontras ke maksimum atau kembalikan ke pengaturan default.
	Mati	Periksa sakelar daya. Pastikan kabel daya telah tersambung dengan benar ke monitor.
	Kuning	Pastikan kabel sinyal video telah tersambung dengan benar ke bagian belakang monitor. Pastikan sistem komputer telah dihidupkan dan berada dalam mode hemat daya/siaga.