

Monitor LCD Acer

Podręcznik użytkownika

Copyright © 2008. Acer Incorporated.
All Rights Reserved.

Acer LCD Monitor User's Guide
Original Issue: 03/2008

Changes may be made periodically to the information in this publication without obligation to notify any person of such revisions or changes. Such changes will be incorporated in new editions of this manual or supplementary documents and publications. This company makes no representations or warranties, either expressed or implied, with respect to the contents hereof and specifically disclaims the implied warranties of merchantability or fitness for a particular purpose.

Record the model number, serial number, purchase date and place of purchase information in the space provided below. The serial number and model number are recorded on the label affixed to your computer. All correspondence concerning your unit should include the serial number, model number and purchase information.

No part of this publication may be reproduced, stored in a retrieval system, or transmitted, in any form or by any means, electronically, mechanically, by photocopy, recording or otherwise, without the prior written permission of Acer Incorporated.

Acer LCD Monitor User's Guide

Model number: _____

Serial number: _____

Date of purchase: _____

Place of purchase: _____

Acer and the Acer logo are registered trademarks of Acer Incorporated. Other companies' product names or trademarks are used herein for identification purposes only and belong to their respective companies.

Specjalne uwagi dotyczące monitorów LCD

Podane poniżej objawy, są normalne podczas stosowania monitorów LCD i nie oznaczają problemu

- Z powodu natury światła jarzeniowego, na początku używania ekran może migać. Wyłącz przełącznik zasilania i włącz go ponownie w celu likwidacji migania.
- Mogą wystąpić delikatne nierówności jasności ekranu w zależności od stosowanego wzoru pulpitu.
- Ekran LCD zawiera 99,99% lub więcej efektywnych pikseli. Może on zawierać 0,01% nieprawidłowo wyświetlanych punktów, spowodowanych brakującymi pikselami lub stale świecącymi pikselami.
- Z powodu natury obrazu LCD, po kilkugodzinnym wyświetlaniu tego samego obrazu, mimo przełączenia do nowego obrazu, na ekranie może utrzymywać się powidok. W takiej sytuacji, obraz będzie przywracany powoli poprzez zmianę obrazu lub wyłączenie zasilania na kilka godzin.

Informacje dotyczące bezpieczeństwa i wygodnego użytkowania

Instrukcje dotyczące bezpieczeństwa

Przeczytaj uważnie podane instrukcje. Zachowaj ten dokument do wykorzystania w przyszłości. Należy stosować się do wszystkich instrukcji oznaczonych na produkcie.

Czyszczenie monitora

Przeczytaj uważnie podane instrukcje dotyczące czyszczenia monitora:

- Przed czyszczeniem monitor należy zawsze odłączyć od zasilania.
- Użyj miękkiej szmatki do wytarcia ekranu i przodu oraz boków obudowy.

Podłączanie/odłączanie urządzenia

Podczas podłączania i odłączania zasilania od monitora LCD należy przestrzegać następujących zaleceń:

- Przed podłączeniem przewodu zasilającego do gniazda zasilania prądem zmiennym należy upewnić się, że monitor jest zamocowany do podstawy.
- Przed podłączeniem jakichkolwiek kabli lub odłączeniem przewodu zasilającego należy upewnić się, że monitor LCD oraz komputer są wyłączone.
- Jeśli system posiada wiele źródeł zasilania, odłącz zasilanie od systemu poprzez odłączenie wszystkich przewodów zasilających od zasilacza.

Dostępność

Upewnij się, że gniazdo zasilania, do którego podłączany jest przewód zasilający jest łatwo dostępne i położone jak najbliżej operatora. Aby odłączyć zasilanie od urządzenia należy odłączyć przewód zasilający od gniazda zasilania prądem elektrycznym.

Bezpieczne słuchanie

W celu ochrony słuchu należy stosować się do następujących instrukcji.

- Stopniowo zwiększaj głośność, aż do uzyskania wyraźnego i wygodnego słuchania, bez zniekształceń.
- Po ustawieniu poziomu głośności nie należy zwiększać go dalej po wyregulowaniu go do poziomu akceptowanego przez uszy.
- Należy ograniczyć długość czasu słuchania muzyki z wysoką głośnością.
- Należy unikać zwiększania głośności w celu zagłuszenia hałasu z otoczenia.
- Głośność należy zmniejszyć, jeśli nie słychać ludzi mówiących w pobliżu.

Ostrzeżenia

- Nie należy używać tego produktu w pobliżu wody.
- Nie należy umieszczać tego produktu na niestabilnym wózku, podstawie lub stole. Upadek produktu może spowodować jego poważne uszkodzenie.
- Szczeliny i otwory służą do wentylacji i mają zapewnić prawidłowe działanie produktu i chronić go przed przegrzaniem. Nie należy ich blokować lub przykrywać. Nigdy nie należy blokować szczelin wentylacyjnych poprzez umieszczanie produktu na łóżku, sofie lub innej podobnej powierzchni. Nigdy nie należy umieszczać tego produktu obok lub nad grzejnikiem lub miernikiem ciepła lub w zabudowie, jeśli nie zostanie zapewniona odpowiednia wentylacja.
- Nigdy nie należy wpychać jakichkolwiek obiektów do tego produktu przez szczeliny obudowy, ponieważ mogą one dotknąć do niebezpiecznych punktów będących pod napięciem lub spowodować zwarcie części, a w rezultacie pożar lub porażenie prądem elektrycznym. Nigdy nie należy dopuszczać do przedostania się do produktu jakichkolwiek płynów.
- Aby uniknąć zniszczenia komponentów wewnętrznych i zabezpieczyć przed wyciekami baterii, nie należy umieszczać produktu na drgającej powierzchni.
- Nigdy nie należy używać podczas uprawiania sportu, ćwiczeń lub w innym otoczeniu narażonym na wibracje, które mogą spowodować nieoczekiwane zwarcie lub uszkodzenie urządzeń wewnętrznych.

Korzystanie z zasilania energią elektryczną

- Ten produkt powinien być zasilany przy użyciu parametrów zasilania wskazanych na etykiecie. Przy braku pewności, co do parametrów dostępnego w danej okolicy sieci zasilającej należy sprawdzić te informacje u dostawcy lub w lokalnym zakładzie energetycznym.
- Nie należy kłaść na przewodzie zasilającym żadnych przedmiotów. Nie należy

umieszczać tego produktu w miejscu, gdzie może być nadeptywany przez przechodzące osoby.

- Jeśli z tym produktem używany jest przedłużacz, należy sprawdzić, czy łączny amperaż urządzeń połączonych do przedłużacza nie przekracza amperażu przedłużacza. Należy również sprawdzić, czy łączny amperaż wszystkich produktów połączonych do gniazda ściennego nie przekracza wartości znamionowej bezpiecznika.
- Nie należy przeciążać gniazda zasilania, listwy zasilającej lub odbiornika poprzez podłączanie zbyt wielu urządzeń. Całkowite obciążenie systemu nie może przekraczać 80% wartości znamionowej obciążenia obwodu. Jeśli używane są listwy zasilające, obciążenie nie powinno przekraczać 80% wartości znamionowej prądu na wejściu listwy zasilającej.
- Przewód zasilający tego produktu jest wyposażony w trzy-przewodową wtyczkę z uziemieniem. Wtyczka ta pasuje do gniazd zasilania z uziemieniem. Przed podłączeniem wtyczki zasilania należy upewnić się, że gniazdo zasilania jest prawidłowo uziemione. Nie należy podłączać wtyczki do nieuziemionego gniazda zasilania. Szczegółowe informacje można uzyskać u elektryka.



.....

Ostrzeżenie! Kołek uziemienia pełni funkcję ochronną. Używanie gniazda zasilania, bez prawidłowego uziemienia, może spowodować porażenie prądem elektrycznym i/lub obrażenia.



.....

Uwaga: Kołek uziemienia zapewnia także dobre zabezpieczenie przed zakłóceniami wytwarzanymi przez pobliskie urządzenia elektryczne, które mogą wpływać na wydajność tego produktu.

- Produkt ten można używać wyłącznie z dostarczonym przewodem zasilającym. Jeśli potrzebna jest wymiana przewodu zasilającego należy sprawdzić, czy nowy przewód spełnia następujące wymagania: typ odłączalny, wymieniony na liście UL, z certyfikatem CSA, typ SPT-2, minimalna wartość znamionowa 7A 125V, aprobatą VDE lub jej ekwiwalent, maksymalna długość 4,6 metra (15 stóp).

Naprawa produktu

Nie należy naprawiać tego produktu samodzielnie, ponieważ otwieranie lub zdejmowanie pokryw może spowodować porażenie poprzez dotknięcie do niebezpiecznych punktów będących pod napięciem. Wszelkie naprawy należy powierzać wyłącznie wykwalifikowanemu personelowi serwisu.

Produkt ten należy odłączyć od ściennego gniazda zasilania i powierzyć jego naprawę wykwalifikowanemu personelowi serwisu, gdy:

- przewód zasilający zostanie uszkodzony, przecięty lub zapieczony
- do produktu został wylany płyn
- produkt został wystawiony na działanie deszczu lub wody
- produkt został upuszczony lub uszkodzona została jego obudowa
- produkt wykazuje wyraźne oznaki zmiany wydajności, co oznacza potrzebę naprawy
- produkt nie działa normalnie, mimo stosowania się do instrukcji działania



Uwaga:Należy regulować tylko te parametry, które są wymienione w instrukcjach działania, ponieważ nieprawidłowa regulacja innych parametrów może spowodować uszkodzenie i często wymaga dużego nakładu pracy wykwalifikowanego technika serwisu, w celu przywrócenia normalnego działania produktu.

Miejsca zagrażające wybuchem

Urządzenie należy wyłączyć w miejscach zagrażających wybuchem i stosować się do wszystkich znaków i instrukcji. Miejsca o atmosferze zagrażającej wybuchem, to miejsca, gdzie zwykle znajdują się polecenia wyłączenia silnika samochodu. Świece w takich miejscach mogą spowodować wybuch lub pożar, a w rezultacie obrażenia ciała lub nawet śmierć. Urządzenie należy wyłączyć w pobliżu pomp paliwowych na stacjach obsługi. Należy przestrzegać ograniczeń w używaniu sprzętu radiowego w składach paliwa, magazynach i miejscach dystrybucji; w zakładach chemicznych; lub w miejscach wykonywania piaskowania. Miejsca zagrożone wybuchem są często, choć nie zawsze oznaczone. Obejmują one pokłady statków, urządzenia do transportu lub składowania chemikaliów, pojazdy napędzane gazem (takim jak propan lub butan) i miejsca, gdzie powietrze zawiera chemikalia lub groźne cząsteczki takie jak plewy, pył lub proszki metalu.

Dodatkowe informacje dotyczące bezpieczeństwa

Urządzenie i jego elementy jego rozbudowy, mogą zawierać małe części. Należy je trzymać poza zasięgiem małych dzieci.

Zalecenia dotyczące rtęci

Dla projektorów lub produktów elektronicznych, zawierających monitora lub wyświetlacz LCD/CRT:

Lampa(y) wewnątrz tego produktu zawiera rtęć i powinna zostać poddana recyklingowi lub usunięta w sposób zgodny z prawem lokalnym, stanowym lub federalnym. W celu uzyskania dalszych informacji należy skontaktować się z Electronic Industries Alliance pod adresem www.eiae.org. Specyficzne informacje dotyczące usuwania lamp, można uzyskać na stronie sieci web www.lamprecycle.org.



Oświadczenie dotyczące pikseli LCD

Urządzenie LCD jest wytwarzane z wykorzystaniem wysokiej precyzji technik produkcji. Jednak, niektóre piksele mogą zostać utracone lub mogą być wyświetlane w postaci czarnych lub czerwonych punktów. Nie ma to wpływu na zapisany obraz i nie oznacza nieprawidłowego działania.



ENERGY STAR (dla niektórych modeli) to program rządowy (publiczny/dla spółek prywatnych), który zabezpiecza środowisko naturalne w sposób ekonomiczny, bez poświęcania jakości działania produktu. Produkty z oznaczeniem ENERGY STAR zapobiegają emisjom związanym z efektem cieplarnianym, poprzez spełnianie ścisłych zaleceń dotyczących efektywności energetycznej, ustalonych przez amerykańską agencję EPA (Environmental Protection Agency [Agencję Ochrony Środowiska]) USA i amerykański departament DOE (Department of Energy [Departament energii]). W przeciętnym gospodarstwie domowym, 75% elektryczności jest wykorzystywane do zasilania domowych urządzeń elektronicznych, gdy produkty te są wyłączone. Domowe produkty elektroniczne zgodne z ENERGY STAR zużywają podczas wyłączenia do 50% mniej energii, niż urządzenia konwencjonalne. Dalsze informacje można uzyskać pod adresem <http://www.energystar.gov> i <http://www.energystar.gov/powermanagement>.

Jako partner ENERGY STAR, Acer Inc. określiła, że ten produkt spełnia wymagania ENERGY STAR dotyczące efektywności energetycznej.



Uwaga: Powyższe oświadczenie stosuje się wyłącznie do monitorów LCD Acer z logo ENERGY STAR.

Ten produkt został dostarczony z możliwością obsługi zarządzania zasilaniem:

- Uaktywnianie trybu uśpienia wyświetlacza, po 15 minutach braku aktywności użytkownika.
- Uaktywnianie trybu uśpienia komputera, po 30 minutach braku aktywności użytkownika.
- Wybudzanie komputera z trybu uśpienia poprzez naciśnięcie przycisku zasilania.

Wskazówki i informacje dotyczące wygodnego używania

Po zbyt długim korzystaniu z komputera, użytkownicy komputera mogą narzekać na zmęczenie oczu i bóle głowy. Zbyt długa praca przed komputerem naraża także użytkowników na obrażenia fizyczne. Długa praca, zła postawa, złe zwyczaje pracy, stres, nieodpowiednie warunki pracy, zdrowie osobiste i inne czynniki, znacząco zwiększają ryzyko obrażeń fizycznych.

Nieprawidłowe używanie komputera może doprowadzić do takich schorzeń jak zespół urazowy nadgarstka, zapalenie ścięgna, zapalenie pochewki ścięgna lub inne schorzenia mięsno-szkieletowe. Następujące symptomy mogą wystąpić w rękach, nadgarstkach, ramionach, barkach, szyi lub palcach:

- drętwienie lub uczucie pieczenia albo mrowienia
- ból, rozdrażnienie lub bolesność
- ból, opuchlizna lub ból promieniujący
- sztywnienie lub uciskanie
- zimno lub osłabienie

Po wystąpieniu tych symptomów lub gdy utrzymuje się dyskomfort i/lub ból związany z używaniem komputera należy jak najszybciej skontaktować się z lekarzem i poinformować wydział zdrowia i bezpieczeństwa firmy.

Następująca część zawiera porady związane z bardziej bezpiecznym używaniem komputera.

Znajdowanie wygodnego miejsca

Znajdowanie wygodnego miejsca poprzez regulację kąta widzenia monitora, używanie podnózek lub podwyższenie siedzenia w celu uzyskania maksymalnej wygody. Należy przestrzegać następujących porad:

- unikanie zbyt długiego pozostawania w jednej pozycji
- unikanie nieprawidłowej postawy i/lub przechylania do tyłu
- regularne wstawanie i spacer w celu usunięcia zmęczenia mięśni nóg

Zapewnienie prawidłowego widzenia

Długie godziny przeglądania, nieprawidłowo dobrane okulary lub szkła kontaktowe, odbłyśki światła, nadmierne oświetlenie pomieszczenia, słaba ostrość obrazu na ekranie, bardzo małe krój pisma i mały kontrast obazu, mogą powodować zmęczenie oczu. Następujące części dostarczają sugestie dotyczące zmniejszania zmęczenia oczu.

Oczy

- Częsty odpoczynek oczu.
- Należy wykonywać regularne przerwy w celu odpoczynku oczu, odwracając wzrok od monitora i skupiając wzrok na odległym punkcie.
- Częste mruganie w celu zapobiegania wysychaniu oczu.

Wyświetlacz

- Wyświetlacz należy utrzymać w czystości.
- Głowa powinna pozostawać powyżej krawędzi wyświetlacza, aby oczy były skierowane w dół, aby oczy były skierowane w dół podczas patrzenia na środek wyświetlacza.
- Wyreguluj jasność wyświetlacza i/lub kontrast do wygodnego poziomu w celu poprawienia czytelności tekstu i przejrzystości grafiki.
- Należy wyeliminować odbłyски i odbicia poprzez:
 - umieszczenie wyświetlacza bokiem do okna lub do dowolnego źródła światła
 - minimalizacja światła wpadającego do pomieszczenia poprzez stosowanie zasłon, rolet lub żaluzji
 - używanie światła punktowego
 - zmiana kąta widzenia wyświetlacza
 - używanie filtra zmniejszającego odbicia
 - używanie daszka nad wyświetlaczem, takiego jak kawałek kartonu wysunięty nad górną, przednią krawędź wyświetlacza
- Należy unikać regulacji wyświetlacza do niewygodnego kąta.
- Należy unikać zbyt długiego patrzenia w jasne źródła światła, takie jak otwarte okna.

Rozwijanie dobrych nawyków pracy

Rozwijanie następujących, dobrych nawyków pracy w celu wygodniejszego i bardziej efektywnego używania komputera:

- Wykonuj regularnie i często krótkie przerwy.
- Wykonuj ćwiczenia rozciągające.
- Jak najczęściej oddychaj świeżym powietrzem.
- Ćwicz regularnie i dbaj o zdrowie.



Declaration of Conformity

We,

Acer Computer (Shanghai) Limited3F, No. 168 Xizang medium road, Huangpu District,
Shanghai, China

Contact Person: Mr. Easy Lai

Tel: 886-2-8691-3089 Fax: 886-2-8691-3000

E-mail: easy_lai@acer.com.tw

Hereby declare that:

Product: LCD Monitor**Trade Name: Acer****Model Number: B193****SKU Number: B193xxx**

The first x shows the front frame's ID and color.

The second x shows pedestal's ID color.

The third x shows the sale area.

The fourth x shows the others.;

Is compliant with the essential requirements and other relevant provisions of the following EC directives, and that all the necessary steps have been taken and are in force to assure that production units of the same product will continue comply with the requirements.

EMC Directive 2004/108/EC as attested by conformity with the following harmonized standards:

- EN55022:2006, AS/NZS CISPR22:2006, Class B
- EN55024:1998 + A1:2001 + A2:2003
- EN61000-3-2:2006, Class D
- EN61000-3-3:1995 + A1:2001+A2:2005

Low Voltage Directive 2006/95/EC as attested by conformity with the following harmonized standard:

- EN60950-1:2001

RoHS Directive 2002/95/EC on the Restriction of the Use of certain Hazardous Substances in Electrical and Electronic Equipment.Easy Lai

Easy Lai / Director

Acer Computer (Shanghai) Limited

Federal Communications Commission Declaration of Conformity

This device complies with Part 15 of the FCC Rules. Operation is subject to the following two conditions: (1) This device may not cause harmful interference, and (2) This device must accept any interference received, including interference that may cause undesired operation.

The following local manufacturer/importer is responsible for this declaration:

Product name:	19" LCD Monitor
Model number:	B193
SKU number:	B193xxxx The first x shows the front frame's ID and color. The second x shows pedestal's ID color. The third x shows the sale area. The fourth x shows the others.;
Name of responsible party:	Acer America Corporation
Address of responsible party:	333 West San Carlos St. San Jose, CA 95110 USA
Contact person:	Acer Representative
Tel:	1-254-298-4000
Fax:	1-254-298-4147

Specjalne uwagi dotyczące monitorów LCD	iii
Informacje dotyczące bezpieczeństwa i wygodnego użytkownika	iii
Instrukcje dotyczące bezpieczeństwa	iii
Czyszczenie monitora	iii
Podłączanie/odłączanie urządzenia	iii
Dostępność	iv
Bezpieczne słuchanie	iv
Ostrzeżenia	iv
Korzystanie z zasilania energią elektryczną	iv
Naprawa produktu	v
Dodatkowe informacje dotyczące bezpieczeństwa	vi
Oświadczenie dotyczące pikseli LCD	vii
Wskazówki i informacje dotyczące wygodnego używania	viii
Federal Communications Commission Declaration of Conformity	xi
Rozpakowanie	1
Podłączanie/odłączanie podstawy	2
Regulacja pozycji ekranu	3
Podłączenie przewodu zasilającego.	5
Oszczędzanie energii	5
DDC (Display Data Channel (Kanał wyświetlania danych))	5
Connector pin assignment	6
Tabela standardowego taktowania	8
Instalacja	9
Elementy sterowania użytkownika	10
Jak wyregulować ustawienie	11
Acer eColor Management	12
Użytkownika	13
Rozwiązywanie problemów	15
Tryb VGA	15
Tryb DVI	16

Rozpakowanie

Sprawdź po rozpakowaniu, że opakowanie zawiera następujące elementy i zabezpiecz materiały pakujące na wypadek potrzeby przeniesienia lub transportu monitora w przyszłości.

Monitor LCD

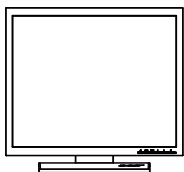

Podręcznik użytkownika



Instrukcja szybkiego uruchomienia



Kabel D-sub

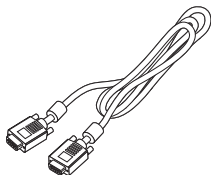

Kabel DVI
(wyłącznie modele z
dwoma wejściami)

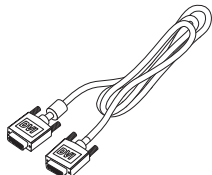

Przewód zasilający prądu
zmiennego



Kabel audio
(Opcjonalny)

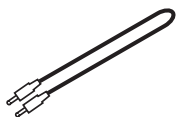

PODŁĄCZANIE/ODŁĄCZANIE PODSTAWY

(Apenas para os modelos que permitem a rotação do monitor)

Instalacja: Wyrównaj podstawę ze wspornikiem i pchnij podstawę w kierunku górnej części monitora, a następnie obróć podstawę w kierunku zgodnym ze wskazówkami zegara. Dokręć śrubę w kierunku przeciwnym do wskazówek zegara.

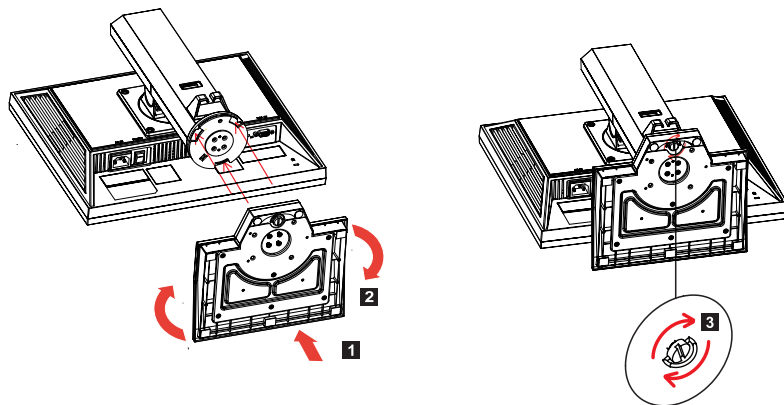

Odłączanie: Odwróć wymienione wyżej czynności w celu odłączenia podstawy.

INSTALACJA (Apenas para os modelos que podem ser levantados)

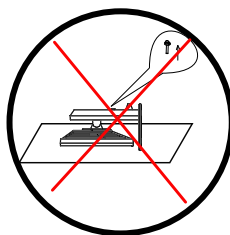

⚠ Ze względu na możliwość wysunięcia ze wspornika, nie należy wyciągać lub wkładać elementów wspornika, gdy monitor jest nachylony.

REGULACJA POZYCJI EKRANU

W celu optymalizacji najlepszego kąta widzenia, można wyregulować wysokość/nachylenie/obrót w pionie/obrót monitora w poziomie.

- **Regulacja wysokości**

A: Apenas para os modelos que permitem a rotação do monitor

Po naciśnięciu górnej części monitora, pchnij w prawo przycisk blokady, a następnie wyreguluj wysokość monitora.

B: Apenas para os modelos que podem ser levantados

Exerça pressão sobre a parte superior do monitor, levante a tira de borracha à esquerda e remova os conectores. Depois, mova o monitor para cima ou para baixo para o definir para a posição pretendida.

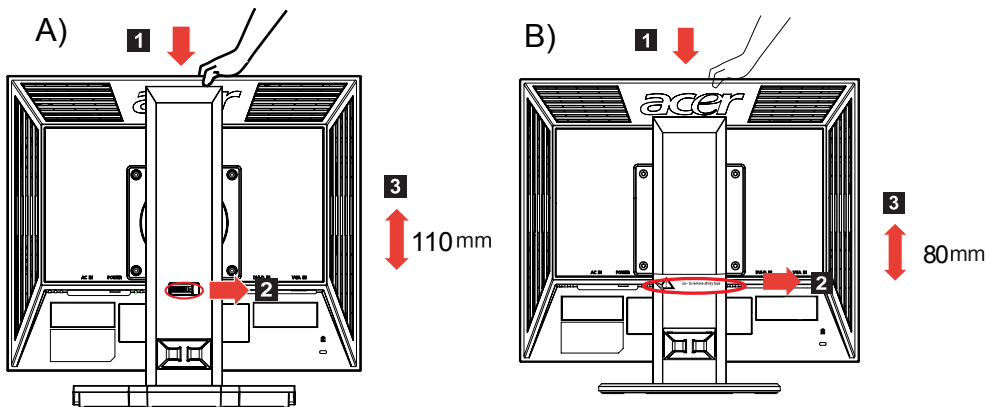

- **Nachylenie**

Sprawdź ilustrację poniżej, gdzie podano przykładowy zakres nachylenia.

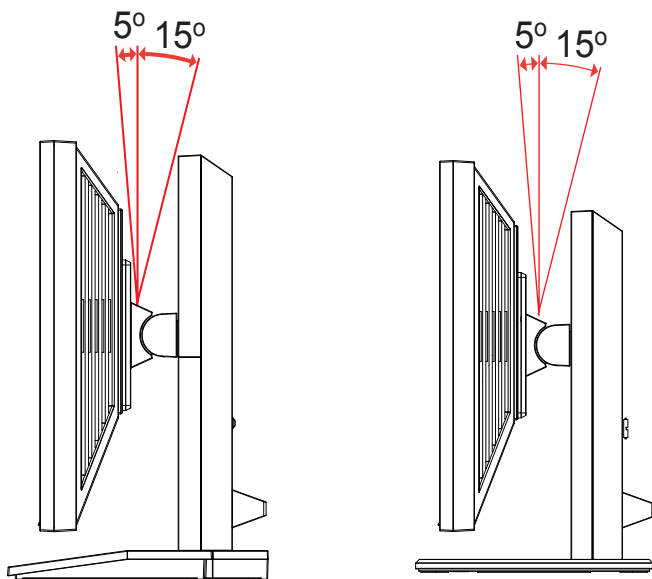

- **Obrót w pionie**

Dzięki wbudowanej obrotnicy, monitor można obracać w celu ustawienia najbardziej wygodnego kąta widzenia.

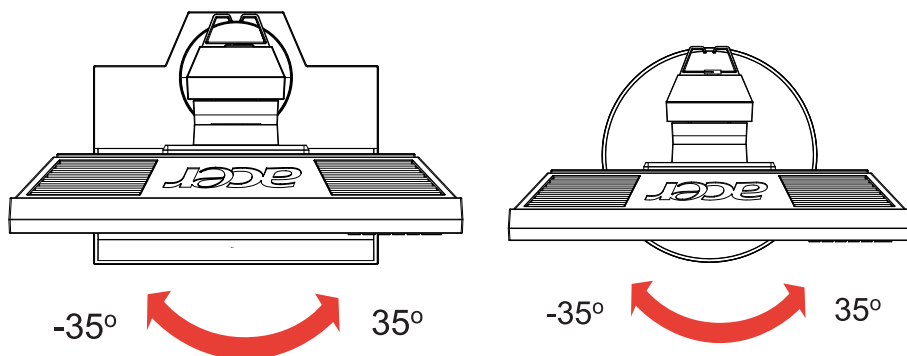

- **Obrót monitora w poziomie**

(Apenas para os modelos que permitem a rotação do monitor)

Przed obróceniem monitora należy wyregulować wysokość do pozycji górnej.

Obróć monitor w kierunku wskazówek zegara, aż do zatrzymania po przesunięciu o 90° .

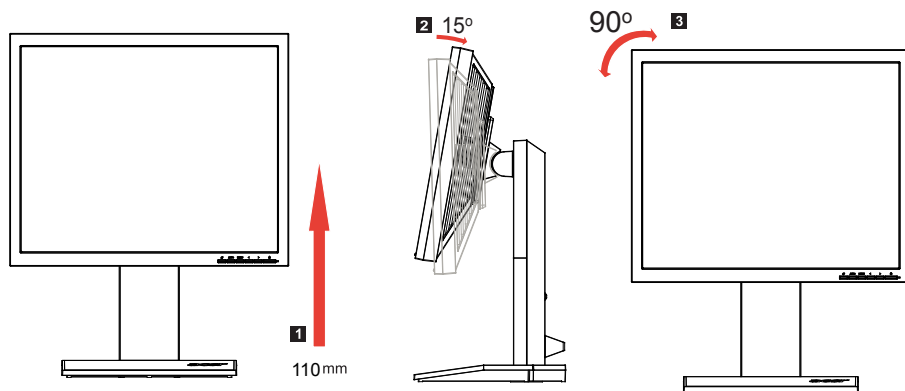

Podłączenie przewodu zasilającego.

- Najpierw sprawdź, czy używany przewód zasilający jest prawidłowego typu, wymaganego w danym regionie.
- Monitor jest wyposażony w uniwersalny zasilacz, który umożliwia działanie w zakresie napięć 100/120 V prądu zmiennego lub 220/240 V prądu zmiennego. Nie jest wymagana żadna regulacja.
- Podłącz jeden koniec przewodu zasilającego do gniazda wejścia prądu zmiennego, a drugi koniec do gniazda źródła zasilania prądu zmiennego.
- Dla urządzeń wykorzystujących napięcie 120 V prądu zmiennego: Użyj przewód zasilający znajdujący się na liście UL, przewód typu SVT i gniazdo o parametrach 10 A/125 V.
- Dla urządzeń wykorzystujących napięcie 220/240 V prądu zmiennego: Użyj zestawu przewodu składającego się z przewodu H05VV-F i wtyki o parametrach 10 A/250 V. Przewód powinien mieć odpowiednie certyfikaty bezpieczeństwa przeznaczone dla danego kraju, w którym dane urządzenie będzie zainstalowane.

Oszczędzanie energii

Monitor zostanie przełączony do trybu "oszczędzanie energii" poprzez sterowanie sygnałem z kontrolera wyświetlania, zgodnie ze wskazaniem bursztynowego wskaźnika LED zasilania.

Tryb	Wskaźnik LED
Włączenie	Niebieski
Oszczędzanie energii	Bursztynowy

Tryb oszczędzania energii będzie utrzymywany, aż do wykrycia sygnału sterowania lub uaktywnienia klawiatury lub myszy. Czas przywracania z trybu "oszczędzanie energii" do "włączenie" zajmuje około 3 sekund.

DDC (Display Data Channel (Kanał wyświetlania danych))

W celu ułatwienia instalacji, jeśli system obsługuje protokół DDC, to monitor jest urządzeniem plug-and-play. DDC to protokół komunikacji poprzez który monitor automatycznie informuje system hosta o jego możliwościach; na przykład, obsługiwane rozdzielczości i odpowiednie taktowanie. Monitor obsługuje standard DDC2B.

Connector pin assignment

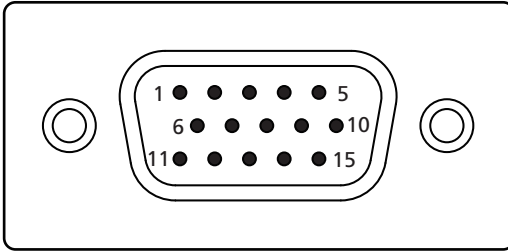

15-pin color display signal cable

PIN No.	Description	PIN No.	Description
1	Red	9	+5 V
2	Green	10	Logic ground
3	Blue	11	Monitor ground
4	Monitor ground	12	DDC-serial data
5	DDC-return	13	H-sync
6	R-ground	14	V-sync
7	G-ground	15	DDC-serial clock
8	B-ground		

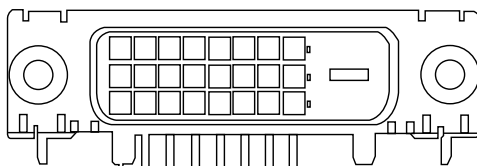

24-pin color display signal cable

PIN No.	Description	PIN No.	Description
1	TMDS data 2-	13	NC
2	TMDS data 2+	14	+5 V power
3	TMDS data 2/4 shield	15	GND (return for +5 V hsync.vsync)
4	NC	16	Hot-plug detection
5	NC	17	TMDS data 0-
6	DDC clock	18	TMDS data 0+
7	DDC data	19	TMDS data 0/5 shield
8	NC	20	NC
9	TMDS data 1-	21	NC
10	TMDS data 1+	22	TMDS clock shield
11	TMDS data 1/3 shield	23	TMDS clock+
12	NC	24	DDC TMDS clock-

Tabela standardowego taktowania

Tryb		Rozdzielczość		
1	VESA	720 x 400	70	Hz
2	VGA	640 x 480	59.94	Hz
3	MAC	640 x 480	66.66	Hz
4	VGA	640 x 480	72	Hz
5	VGA	640 x 480	75	Hz
6		648 x 500	57.7	Hz
7	SVGA	800 x 600	56.25	Hz
8	SVGA	800 x 600	60	Hz
9	SVGA	800 x 600	72	Hz
10	SVGA	800 x 600	75	Hz
11	MAC	832 x 624	74.55	Hz
12	XGA	1024 x 768	60	Hz
13	XGA	1024 x 768	70	Hz
14	XGA	1024 x 768	75	Hz
15	VESA	1152 x 864	75	Hz
16	SXGA	1280 x 1024	60	Hz
17	SXGA	1280 x 1024	75	Hz

Instalacja

W celu instalacji monitora w systemie hosta należy wykonać podane poniżej czynności:

Czynności

- 1 Podłącz kabel video
 - a Upewnij się, że monitor i komputer są wyłączone.
 - b Podłącz do komputera kabel video VGA.
 - c Podłącz kabel cyfrowy (wyłącznie w modelach z podwójnym wejściem).
 - (1) Upewnij się, że monitor i komputer są wyłączone.
 - (2) Podłącz jeden koniec 24-pinowego kabla DVI do złącza w tyłu monitora, a drugi koniec do portu komputera.
- 2 Podłącz przewód zasilający
Podłącz przewód zasilający do monitora, a następnie do prawidłowo uziemionego gniazda źródła prądu zmiennego.
- 3 Włącz monitor i komputer
Najpierw włącz monitor, a następnie komputer. Ta kolejność jest bardzo ważna.
- 4 Jeśli monitor nie działa prawidłowo, sprawdź część rozwiązywania problemów w celu zdiagnozowania problemu.

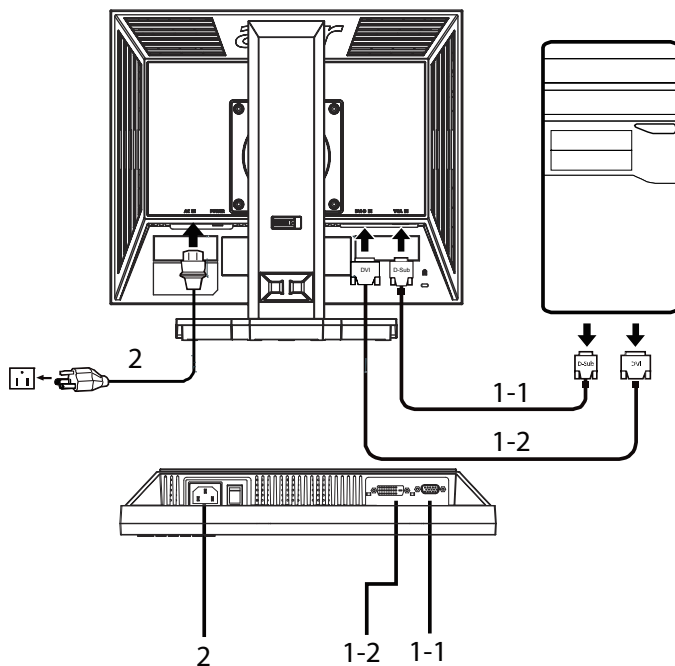

Elementy sterowania użytkownika

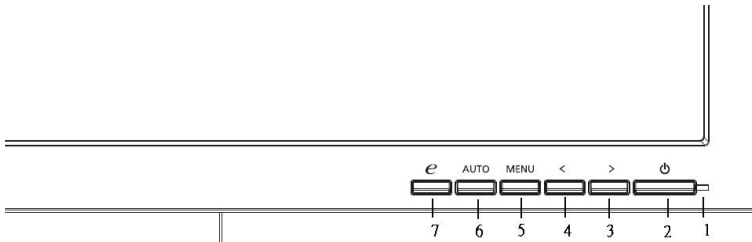

Elementy sterowania na panelu przednim

- 1 **Dioda LED zasilania:** Światło wskazuje włączenie zasilania.
- 2 **Przełącznik zasilania:** Włączanie lub wyłączenie zasilania.
- 3.4 **< / > :** Naciśnij < lub > w celu przejścia do wymaganej funkcji, naciśnij Enter, aby wybrać funkcję. Naciśnij < lub > w celu zmiany ustawień bieżącej funkcji.
- 5 **Menu/Enter:** Uaktywnij menu OSD przy wyłączonym OSD lub uaktywnij/ wyłącz funkcję regulacji przy włączonym OSD.
- 6 **Przycisk automatycznej regulacji/Zakończ:**
 - a Gdy menu OSD jest aktywne, ten przycisk będzie działał jako przycisk zakończenia (menu OSD).
 - b Gdy menu OSD nie jest aktywne, naciśnij ten przycisk na dwie sekundy, aby uaktywnić funkcję Auto Adjustment (Automatyczne regulacja). Funkcja Auto Adjustment (Automatyczna regulacja) jest używana do ustawienia HPos, VPos, Clock (Zegar) i Focus (Ostrość).
- 7 **e /Zakończ:**
 - a Gdy aktywne jest menu OSD, ten przycisk będzie działał jako przycisk zakończenia (zakończenie menu OSD).
 - b Gdy menu OSD nie jest aktywne, naciśnij ten przycisk, aby wybrać tryb scenariusza.

Jak wyregulować ustawienie

- 1 Naciśnij przycisk **Menu** w celu uaktywnienia okna OSD.
- 2 Naciśnij < lub >, aby wybrać wymaganą funkcję.
- 3 Naciśnij ponownie przycisk **Menu**, aby wybrać funkcję do regulacji.
- 4 Naciśnij < lub > w celu zmiany ustawień bieżącej funkcji.
- 5 Aby zakończyć i zapisać, wybierz funkcję zakończenia. Aby wyregulować dowolną inną funkcję, powtarzaj czynności 2 do 4.

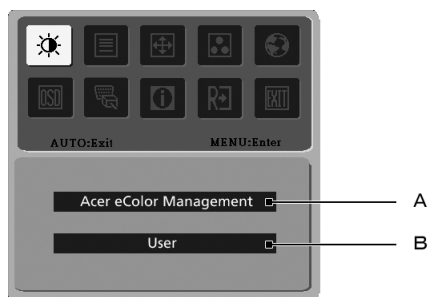

- A **Acer eColor Management**: Po wybraniu "Acer eColor Management", pojawi się okno OSD Acer eColor Management.
- B **Użytkownika**: Po wybraniu "Użytkownika", pojawi się standardowe okno OSD.

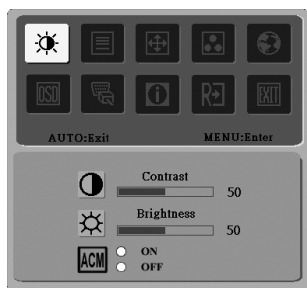

I. Wyłącznie tryb wejścia analogowego





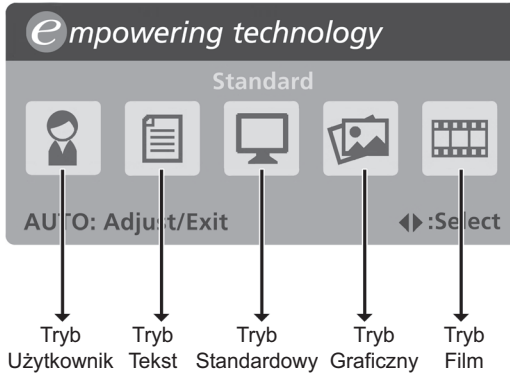

II. Wyłącznie tryb wejścia cyfrowego

Acer eColor Management















- Instrukcje działania
 - 1 Naciśnij **e** Empowering Key, aby otworzyć okno OSD Acer eColor Management w celu dostępu do trybów scenariusza.
 - 2 Naciśnij "<" lub ">" w celu wyboru trybu.
 - 3 Naciśnij przycisk automatycznej regulacji w celu potwierdzenia trybu i uruchomienia funkcji Automatyczna regulacja.











- Funkcje i korzyści

Ikona menu głównego	Ikona podmenu	Opis
	Tryb Użytkownik	Zdefiniowany przez użytkownika. Ustawienia można dokładnie dopasować do każdej sytuacji.
	Tryb Tekst	Optymalne zrównoważenie jasności i kontrastu zabezpieczające przed zmęczeniem oczu. Najbardziej wygodny sposób czytania tekstu ekranowego.
	Tryb Standardowy	Ustawienia domyślne, odzwierciedlają naturalne możliwości wyświetlania.
	Tryb Graficzny	Poprawienie kolorów i uwydatnienie szczegółów. Żywe kolory i wyraźne szczegóły obrazów i filmów.
	Tryb Film	Najbardziej wyraźne wyświetlanie scen. Żywe kolory i wyraźne szczegóły obrazów i filmów.

Użytkownika

Ikona menu głównego	Ikona podmenu	Ikona podmenu	Opis
		Kontrast	Regulacja kontrastu pomiędzy planem przednim i tłem obrazu ekranowego.
		Jasność	Regulacja jasności tła obrazu ekranowego.
		ACM	Przełącznik Włączenie/Wyłączenie ACM (Adaptacyjne zarządzanie kontrastem), domyślne ustawienie to Wyłączenie .
		Ostrość	Regulacja ostrości obrazu (dostępna wyłącznie w trybie analogowym).
		Zegar	Regulacja zegara obrazu (dostępna wyłącznie w trybie analogowym).
		Pozycja pozioma	Wyreguluj pozycję poziomą OSD (dostępna wyłącznie w trybie analogowym).
		Pozycja pionowa	Regulacja pozycji pionowej OSD (dostępna wyłącznie w trybie analogowym).
	N/A	Ciepłe	Ustawia temperaturę kolorów na ciepłą biel.
	N/A	Chłodne	Ustawia temperaturę kolorów na chłodną biel.
		Użytkownika/ czerwony	Regulacja intensywności czerwonego.
	Użytkownika/ zielony	Regulacja intensywności zielonego.	
	Użytkownika/ niebieski	Regulacja intensywności niebieskiego.	

Ikona menu głównego	Ikona podmenu	Ikona podmenu	Opis
	N/A	English	Wybór języka.
	N/A	繁體中文	
	N/A	Deutsch	
	N/A	Français	
	N/A	Español	
	N/A	Italiano	
	N/A	简体中文	
	N/A	日本語	
	N/A	Suomi	Wyłącznie wersja OSD EMEA.
	N/A	Nederlands	
	N/A	Русский	
		Pozycja pozioma	Regulacja pozycji poziomej OSD.
		Pozycja pionowa	Regulacja pozycji pionowej OSD.
		Czas zakończenia OSD	Regulacja czasu zakończenia OSD.
	N/A	Analogowy	Wybór sygnału wejścia z analogowego (D-sub).
	N/A	Cyfrowy (wyłącznie modele z dwoma wejściami)	Wybór sygnału wejścia z cyfrowego (DVI) (wyłącznie modele z dwoma wejściami).
	N/A	DDC/CI	Włączenie/wyłączenie obsługi DDC/CI
	N/A	Informacje	Pokazuje rozdzielczość, częstotliwość poziomą/pionową, port wejścia i numer seryjny dla bieżącego wejścia.
	N/A	Reset	Usuwanie zmian automatycznej konfiguracji.
	N/A	Zakończ	Zapisuje zmiany użytkownika i zamyka OSD.

Rozwiązywanie problemów

Przed wysłaniem monitora LCD do naprawy należy sprawdzić przedstawioną poniżej listę rozwiązywania problemów, aby sprawdzić, czy problem można zdiagnozować samodzielnie.

Tryb VGA

Problem	Dioda LED stanu	Środek zaradczy
Brak obrazu	Niebieski	Używając OSD, wyreguluj jasność i kontrast do maksimum lub zresetuj je do wartości domyślnych.
	Wyłączenie	Sprawdź przełącznik zasilania. Sprawdź, czy przewód zasilający jest prawidłowo podłączony do monitora.
	Bursztynowy	Sprawdź, czy kabel sygnałowy video jest prawidłowo podłączony z tyłu monitora. Sprawdź, czy system komputerowy jest włączony i czy działa w trybie oszczędzania energii/wstrzymania.
Niestabilny obraz		Sprawdź, czy specyfikacja adaptera grafiki i monitora jest zgodna, niezgodność może spowodować nieprawidłowe dopasowanie częstotliwości sygnału wejścia.
Nienormalny obraz	Brak obrazu, obraz niewyśrodkowany, za duży lub za mały.	Używanie OSD, regulacja ostrości, zegara, pozycji poziomej i pozycji pionowej z niestandardowymi sygnałami. Sprawdź ustawienie wyświetlania systemu. Przy braku obrazu, wprowadź inną rozdzielczość lub pionowa częstotliwość odświeżania.
		Zaczekaj kilka sekund po regulacji rozmiaru obrazu, przed zmianą lub odłączeniem kabla sygnałowego lub wyłączeniem monitora.

Tryb DVI

Problem	Dioda LED stanu	Środek zaradczy
Brak obrazu	Niebieski	Używając OSD, wyreguluj jasność i kontrast do maksimum lub zresetuj je do wartości domyślnych.
	Wyłączenie	Sprawdź przełącznik zasilania. Sprawdź, czy przewód zasilający prądu zmiennego jest prawidłowo podłączony do monitora.
	Bursztynowy	Sprawdź, czy kabel sygnałowy video jest prawidłowo podłączony z tyłu monitora. Sprawdź, czy system komputerowy jest włączony i czy działa w trybie oszczędzania energii/wstrzymania.