

Acer LCD monitor

Felhasználói útmutató

Copyright © 2007. Acer Incorporated.
All Rights Reserved.

Acer LCD Monitor User's Guide
Original Issue: 11/2007

Changes may be made periodically to the information in this publication without obligation to notify any person of such revisions or changes. Such changes will be incorporated in new editions of this manual or supplementary documents and publications. This company makes no representations or warranties, either expressed or implied, with respect to the contents hereof and specifically disclaims the implied warranties of merchantability or fitness for a particular purpose.

Record the model number, serial number, purchase date and place of purchase information in the space provided below. The serial number and model number are recorded on the label affixed to your computer. All correspondence concerning your unit should include the serial number, model number and purchase information.

No part of this publication may be reproduced, stored in a retrieval system, or transmitted, in any form or by any means, electronically, mechanically, by photocopy, recording or otherwise, without the prior written permission of Acer Incorporated.

Acer LCD Monitor User's Guide

Model number: _____

Serial number: _____

Date of purchase: _____

Place of purchase: _____

Acer and the Acer logo are registered trademarks of Acer Incorporated. Other companies' product names or trademarks are used herein for identification purposes only and belong to their respective companies.

Fontos tudnivalók az LCD-monitorokkal kapcsolatban

A következő jelenségek normálisak LCD-monitor esetében, és nem a meghibásodás jelei.

- A fénycsöves világítás jellegéből fakadóan a képernyő vibrálhat az üzembe helyezést követően. Kapcsolja ki az Üzemkapcsolót, majd kapcsolja ismét be, hogy meggyőződjön, eltűnt a vibrálás.
- Az asztalhoz felhasznált háttértől függően kissé egyenetlen lehet a képernyő fényereje.
- Az LCD-képernyő tényleges képpontjainak száma 99,99% vagy annál nagyobb érték. Tartalmazhat 0,01% vagy kevesebb arányban foltokat, illetve hiányzó vagy állandóan világító képpontot.
- Az LCD-monitor működési jellemzői miatt, ha ugyanazt a képet jeleníti meg órákig, annak utóképe a képernyőn maradhat, miután új képre vált. Ilyen esetben a képernyő lassan helyreáll a kép váltásával, vagy ha néhány óráig kikapcsolva hagyják az Üzemkapcsolót.

Az Ön biztonsága és kényelme érdekében

Biztonsági óvintézkedések

Figyelmesen olvassa el az alábbi utasításokat. Őrizze meg ezt a dokumentumot, később szüksége lehet rá. Tegyen eleget a terméken feltüntetett minden figyelmeztetésnek és utasításnak.

A monitor tisztítása

A monitor tisztítása közben kövesse az alábbi iránymutatást:

- A monitor tisztítása előtt mindig húzza ki a tápkábelt a konnektorból.
- A kijelzőt és a váz elejét, illetve oldalát puha kendővel törölje le.

Az eszköz csatlakoztatása/leválasztása

Kövesse az alábbi útmutatást az LCD-monitor tápfeszültség forráshoz történő csatlakoztatása és leválasztása során:

- Győződjön meg arról, hogy a monitor a talpához van rögzítve, mielőtt a hálózati tápkábelt a konnektorhoz csatlakoztatná.
- Győződjön meg arról, hogy mind az LCD-monitor, mind a számítógép ki vannak kapcsolva, mielőtt kábelt csatlakoztat, vagy kihúzza a tápkábelt.
- Ha a rendszer több áramforrással rendelkezik, áramtalanítsa a rendszert az összes tápkábel kihúzásával a tápegységekből.

Hozzáférés

Győződjön meg arról, hogy az aljzat, amelyhez a tápkábelt csatlakoztatja könnyen elérhető és a készüléket kezelő személyhez a lehető legközelebb helyezkedik el. Ha áramtalanítani kívánja a berendezéseket, ne felejtse kihúzni a tápkábelt a konnektorból.

Biztonságos zenehallgatás

Hallása védelme érdekében kövesse az alábbi utasításokat.

- Fokozatosan növelje a hangerőt, míg tisztán, kényelmes hangerőn és torzítás nélkül nem hallja a zenét.
- A hangerő beállítása után ne hangosítsa fel, miután a füle megszokta a hangerőt.
- Korlátozza a nagy hangerő melletti zenehallgatás idejét.
- Ne növelje a hangerőt a háttérzaj elnyomása érdekében.
- Halkítsa le, ha nem hallja a környezetében lévők hangját.

Figyelmeztetések

- A terméket ne használja víz közelében.
- Ne helyezze ezt a terméket labilis kocsira, állványra vagy asztalra. Ha a termék leesik, súlyosan megsérülhet.
- A rések és nyílások a szellőzést szolgálják a termék megbízható működése érdekében, hogy megvédjék a túlmelegedéstől. E nyílásokat nem szabad elzárni vagy letakarni. A nyílásokat soha nem szabad úgy lezárni, hogy a terméket ágyra, heverőre, takaróra vagy hasonló felületre helyezzük. Ezt a terméket soha nem szabad fűtőtest fölé vagy mellé helyezni, vagy beépíteni, hacsak megfelelő szellőzést nem biztosítanak.
- Soha ne juttassanak idegen tárgyakat a termékbe annak nyílásain keresztül, mivel veszélyes feszültség alatt álló alkatrészekkel érintkezhetnek és rövidzárlatot okozhatnak, ami tüzet vagy áramütést eredményezhet. Soha ne öntsön folyadékot a termékre vagy annak belsejébe.
- A belső alkatrészek sérülésének elkerülése és az akkumulátor szivárgás megakadályozása érdekében ne helyezze a terméket rezgő felületre.
- Soha ne használja sport vagy edzés közben, illetve rezgésnek kitett környezetben, ami váratlan rövidzárlatot okozhat, vagy károsíthatja a belső alkatrészeket.

A hálózati feszültség használata

- A terméket csak a címkén feltüntetett feszültséggel szabad üzemeltetni. Ha nem biztos a rendelkezésre álló áramforrás típusáról, forduljon a forgalmazóhoz vagy a helyi elektromos szolgáltatóhoz.
- Ne helyezzen semmit a tápkábelre. Ne tegye ezt a terméket olyan helyre, ahol ráléphetnek a hálózati kábelre.
- Ha hosszabbító kábelt használ ezzel a termékkel, ellenőrizze, hogy a

hosszabbítóhoz csatlakoztatott berendezések teljes áramfelvétele nem haladja-e meg a hosszabbító kábel névleges teljesítményét. Azt is ellenőrizze, hogy a konnektorhoz csatlakoztatott összes berendezés áramfelvétele nem haladja-e meg a biztosíték névleges teljesítményét.

- Ne terhelje túl az elektromos konnektort, elosztót vagy hosszabbítót túl sok eszköz csatlakoztatásával. A rendszer teljes áramfelvétele nem haladhatja meg a mellékkör névleges áramfelvételének 80%-át. Amennyiben elosztót használnak, az áramfelvétel nem haladhatja meg a hosszabbító bemeneti áramfelvételének 80%-át.
- A termék hálózati tápkábelét hárompólusú földelt dugóval látták el. Ez a dugó csak megfelelően földelt konnektorba illik. Győződjön meg arról, hogy a fali konnektor megfelelően földelt, mielőtt csatlakoztatná a tápkábel dugóját. Ne dugja a dugót nem földelt hálózati csatlakozóba. További információkért forduljon villanyszerelőhöz.



.....

Figyelem! A földelő csatlakozó fontos biztonsági jellemző. Nem megfelelően földelt konnektor használata áramütést és/vagy sérülést okozhat.



.....

Megjegyzés: A földelő érintkező olyan, nemkívánatos zavar megfelelő kiküszöbölését is szolgálja, amelyet a közelben lévő elektromos eszközök okoznak, és ami befolyásolja a termék teljesítményét.

- A terméket kizárólag a mellékelt tápkábel készlettel használja. Ha a tápkábel készletet ki kell cserélnie, győződjön meg arról, hogy az új tápkábel kielégíti az alábbi követelményeket: leválasztható, UL listán szereplő/CSA bizonyítvánnyal rendelkező, SPT-2 típusú, névleges áramerősség 7 A, feszültség minimum 125 V, VDE vagy hasonló jóváhagyással, 4,6 méter maximális hosszúsággal.

A termék szervizelése

Ne kísérelje meg saját maga megjavítani a terméket, mert a burkolat felnyitása vagy eltávolítása miatt veszélyes áramütésnek vagy más kockázatoknak teheti ki magát. Minden javítást bizzon szakképzett személyekre.

Húzza ki a termék hálózati csatlakozóját, és forduljon a szerviz szakképzett munkatársaihoz, ha:

- Ha a hálózati kábel sérült, elvágódott vagy kopott
- Folyadék ömlött a termékbe
- A terméket esőnek vagy víznek tették ki
- A terméket leejtették vagy a burkolata megsérült
- A termék teljesítménye érezhetően megváltozik, ami javítás szükségét jelzi
- A készülék nem működik normálisan annak ellenére, hogy betartották az összes használati utasítást



Megjegyzés: Csak azokat a kezelőszerveket állítsa be, amelyeket a kezelési utasítás említ, mivel más kezelőszervek elállítása károsodáshoz vezethet, és egy szakképzett technikus sok munkáját veheti igénybe, hogy a terméket helyreállítsa.

Robbanásveszélyes környezet

Kapcsolja ki az eszközt robbanásveszélyes légkörű területen, és tartsa be a területen kihelyezett feliratok és utasítások útmutatását. Robbanásveszélyes légkörű területen általában gépkocsija motorjának kikapcsolására is utasítják. Az ilyen területen keltett szikrák robbanást vagy tüzet okozhatnak, ami sérüléshez vagy akár halálhoz vezethet. Kapcsolja ki az eszközt üzemanyag-töltő állomásokon, pl. benzinkutaknál. Tartsa be a rádió-berendezések használatára vonatkozó korlátozásokat üzemanyag-lerakatok, tároló és elosztó területek, vegyi üzemek területén, illetve ahol robbantást végeznek. A robbanásveszélyes légkörű területeket gyakran, de nem mindig egyértelműen megjelölik. Ilyenek például a hajók alsó fedélzete, vegyi átrakó vagy tároló létesítmények, cseppfolyósított földgázt (pl. propánt vagy butánt) használó járművek, és olyan területek, amelyek légköre vegyi anyagokat, vagy részecskéket, pl. gabonát, port vagy fémport tartalmaz.

További biztonsági információ

Az eszköz és kiegészítői apró alkatrészt tartalmazhatnak. Tartsa ezeket távol kisgyerekektől.

Higanyval kapcsolatos figyelmeztetés

LCD/CRT monitort vagy kijelzőt tartalmazó kivetítők vagy elektronikus termékek: A termékben lévő lámpa vagy lámpák higanyt tartalmaznak ezért újrahasznosításuk, illetve ártalmatlanításuk a helyi, állami vagy szövetségi törvények betartásával kell, hogy történjen. További tájékoztatásért lépjen kapcsolatba az elektronikai iparszövetséggel a www.eiae.org címen. A lámpák ártalmatlanításával kapcsolatos tájékoztatásért látogassa meg a www.lamprecycle.org weboldalt.



Tudnivaló az LCD kijelző pixeleiről

Az LCD egységet nagypontosságú gyártási eljárásokkal készítik. Ennek ellenére előfordulhat, hogy egyes pixelek (képpontok) nem megfelelően világosodnak ki, vagy fekete, illetve piros pontként jelennek meg. Ennek nincsen hatása a tárolt képre, és nem jelent meghibásodást.



Az ENERGY STAR (egyes típusok esetében) kormányprogram (köz- és magánszféra partnerség), ami lehetővé teszi az emberek számára, hogy költséghatékony módon védjék a környezetet anélkül, hogy fel kellene áldozniuk a minőséget vagy a termékszolgáltatásokat. Az ENERGY STAR minősítéssel rendelkező termékek azáltal előzik meg az üvegházhatású gázok kibocsátását, hogy megfelelnek az USA Környezetvédelmi Hivatala (EPA) és Energiagazdálkodási Minisztériuma (DOE) által felállított szigorú energiatakarékosságra vonatkozó ajánlásainak. Az átlagos lakásban az elektronikai cikkeket tápláló villamos energiának 75%-a a termékek kikapcsolt állapotában fogy el. Az ENERGY STAR minősítésű fogyasztói elektronikai cikkek kikapcsolt állapotban akár 50%-kal kevesebb energiát fogyasztanak, mint a hagyományos berendezések. További tájékoztatásért látogasson a <http://www.energystar.gov> és <http://www.energystar.gov/powermanagement> lapokra.

Az ENERGY STAR partnereként az Acer Inc. meggyőződött arról, hogy ez a termék megfelel az ENERGY STAR energiagazdálkodásra vonatkozó irányelveinek.



.....

Megjegyzés: A fenti nyilatkozat kizárólag ENERGY STAR emblémával rendelkező Acer LCD-monitorra érvényes.

A terméket energiagazdálkodásra felkészítve szállították:

- A képernyő alvó módjának bekapcsolása 15 percnyi tétlenség után.
- A számítógép alvó módjának bekapcsolása 30 percnyi tétlenség után.
- A számítógép felébresztése alvó üzemmódból az üzemkapcsoló gomb megnyomásával.

Tippek és tájékoztatás a kényelmes használathoz

Előfordulhat, hogy a számítógép felhasználói hosszú használat után szemmergéltetésre és fejfájásra panaszkodnak. A felhasználók fizikai sérülésnek is ki vannak téve, ha hosszú órákig a számítógép előtt dolgoznak. A hosszú munkaidő, rossz tartás, helytelen munkaszokások, stressz, nem megfelelő munkakörülmények, egészségi állapot és egyéb tényezők nagyban növelik a fizikai sérülés kockázatát.

A számítógép nem megfelelő módon történő használata kéztőcsatorna szindróma, inthüvelygyulladás, tenoszinovitisz vagy más mozgásszervi megbetegedés kialakulásához vezethet. A következő tünetek jelenhetnek meg a kézben, csuklóban, karokban, vállakban, nyakban vagy hátán:

- zsibbadtság vagy égő, bizsergető érzés
- fájdalom vagy érzékenység
- fájdalom, duzzanat vagy lüktetés
- merevség, kötöttség
- hideg érzés vagy gyengeség

Ha a fenti tünetek közül bármelyik jelentkezne, illetve visszatérő vagy el nem múló kényelmetlenséget és/vagy fájdalmat tapasztal a számítógép használatával összefüggésben, azonnal keresse fel szakorvosát, és tájékoztassa cége egészségügyi és munkabiztonsági részlegét.

A következő fejezet tanácsokat ad a kényelmes számítógép-használathoz.

A kényelmes tartás

A kényelmes tartást úgy találhatja meg, ha beállítja a monitor megtekintési szögét, feltámasztja lábát, vagy megemeli a szék ülőmagasságát a maximális kényelem érdekében. Vegye figyelembe a következőket:

- ne maradjon túl sokáig ugyanabban a tartásban
- ne görnyedjen előre és/vagy hajoljon hátra
- rendszeres időközönként álljon fel, és sétálgasson, hogy lábizmait kilájtassa

Látása gondozása

A monitor hosszantartó nézése, a nem megfelelő szemüveg vagy kontaktlencse viselése, a túkrözödés, a helyiség túlzott megvilágítása, a gyengén fókuszált képernyő, a rendkívül kicsi betűtípus és az alacsony kontrasztú megjelenítők mind megerőltethetik a szemét. Az alábbi fejezet tanácsokat ad a szemmegerőltetés elkerülésével kapcsolatban.

Szemek

- Gyakran pihentesse a szemét.
- Adjon szemének pihenőt azáltal, hogy eltekint a monitorról és távoli pontra összpontosít.
- Gyakran pislogjon, nehogy kiszáradjon a szeme.

Megjelenítő

- Tartsa tisztán a megjelenítőt.
- A fejét tartsa a kijelző felső szélénél magasabban, hogy lefelé nézzen, amikor a megjelenítő közepére tekint.
- Állítsa a képernyő fényerejét és/vagy kontrasztját kényelmes szintre a szöveg jobb olvashatósága és a tisztábban látható grafika érdekében.
- Szüntesse meg visszatükröződést a következőkkel:
 - Úgy helyezze el a kijelzőt, hogy oldala ablak vagy fényforrás felé nézzen
 - Csökkentse minimálisra a helyiség megvilágítását függöny, relaxa vagy árnyékoló használatával
 - Használjon asztali lámpát
 - Módosítsa a megjelenítő megtekintési szöveget
 - Használjon monitorszűrőt
 - Használjon fényellenzőt, pl. a monitor tetejére helyezett kartonlapot
- Ne állítsa a megjelenítőt kényelmetlen szögbe.
- Ne nézzen hosszú ideig erős fényforrásba, pl. nyitott ablakon keresztül.

Jó munkagyakorlat kialakítása

Alakítson ki jó munkagyakorlatot, hogy számítógépének használata pihentető és termelékeny legyen:

- Rendszeres időközönként és gyakran tartson rövid pihenőt.
- Végezzen nyújtózkodó gyakorlatokat.
- Lehetőség szerint gyakran menje ki a friss levegőre.
- Rendszeresen tornázzon és óvja egészségét.



Declaration of Conformity

We,

Acer Computer (Shanghai) Limited

3F, No. 168 Xizang medium road, Huangpu District,
Shanghai, China

Contact Person: Mr. Easy Lai

Tel: 886-2-8691-3089 Fax: 886-2-8691-3000

E-mail: easy_lai@acer.com.tw

Hereby declare that:

Product: LCD Monitor

Trade Name: Acer

Model Number: B243W

SKU Number: B243Wxxxx

The first x shows the front frame's ID and color.

The second x shows pedestal's ID color.

The third x shows the sale area.

The fourth x shows the others.

Is compliant with the essential requirements and other relevant provisions of the following EC directives, and that all the necessary steps have been taken and are in force to assure that production units of the same product will continue comply with the requirements.

EMC Directive 2004/108/EC as attested by conformity with the following harmonized standards:

- EN55022:2006, AS/NZS CISPR22:2006, Class B
- EN55024:1998 + A1:2001 + A2:2003
- EN61000-3-2:2006, Class D
- EN61000-3-3:1995 + A1:2001+A2:2005

Low Voltage Directive 2006/95/EC as attested by conformity with the following harmonized standard:

- EN60950-1:2001

RoHS Directive 2002/95/EC on the Restriction of the Use of certain Hazardous Substances in Electrical and Electronic Equipment.

Easy Lai

Easy Lai / Director

Acer Computer (Shanghai) Limited

Federal Communications Commission Declaration of Conformity

This device complies with Part 15 of the FCC Rules. Operation is subject to the following two conditions: (1) This device may not cause harmful interference, and (2) This device must accept any interference received, including interference that may cause undesired operation.

The following local manufacturer/importer is responsible for this declaration:

Product name:	24" LCD Monitor
Model number:	B243W
SKU number:	B243Wxxxx The first x shows the front frame's ID and color. The second x shows pedestal's ID color. The third x shows the sale area. The fourth x shows the others.
Name of responsible party:	Acer America Corporation
Address of responsible party:	333 West San Carlos St. San Jose, CA 95110 USA
Contact person:	Acer Representative
Tel:	1-254-298-4000
Fax:	1-254-298-4147

Fontos tudnivalók az LCD-monitorokkal kapcsolatban	iii
Az Ön biztonsága és kényelme érdekében	iii
Biztonsági óvintézkedések	iii
A monitor tisztítása	iii
Az eszköz csatlakoztatása/leválasztása	iii
Hozzáférés	iv
Biztonságos zenehallgatás	iv
Figyelmeztetések	iv
A hálózati feszültség használata	iv
A termék szervizelése	v
További biztonsági információ	vi
Tudnivaló az LCD kijelző pixeleiről	vii
Tipppek és tájékoztatás a kényelmes használathoz	vii
Federal Communications Commission	
Declaration of Conformity	xi
Kicsomagolás	1
A talp felszerelése/leszerelése	2
A képernyő helyzetének beállítása	3
A hálózati tápkábel csatlakoztatása	5
Energiatakarékos mód	5
Display Data Channel (DDC)	5
Connector pin assignment	6
Gyári időzítési táblázat	8
Üzembe helyezés	9
Felhasználói kezelőszervek	10
Beállítások végzése	11
Acer eColor Management	12
Felhasználói	13
Hibakeresés és -elhárítás	15
VGA mód	15
DVI mód	16

Kicsomagolás

A termék kicsomagolása közben kérjük, ellenőrizze, hogy az alábbi tételek közül semelyik sem hiányzik, és őrizze meg a csomagolóanyagot arra az esetre, ha a jövőben szállítania kell a monitort.

LCD monitor

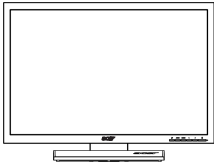

Felhasználói útmutató



Gyors üzembe helyezési útmutató



D-sub kábel

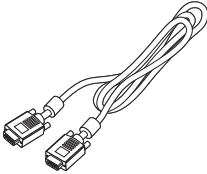

DVI kábel (Kizárólag kettős bemenettel rendelkező típusnál)

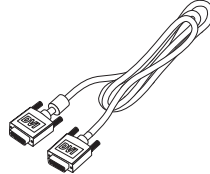

Hálózati tápkábel

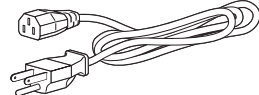
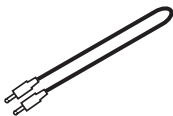
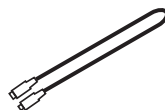
Audió kábel
(Opcionális)USB-kábel
(Opcionális)

A TALP FELSZERELÉSE/ELTÁVOLÍTÁSA

Szerelés Állítsa egy vonalba az állványt és a talpat, majd a talpat taszítsa a monitor felé, majd fordítsa el jobbra. Szorítsa meg a csavart jobbra.

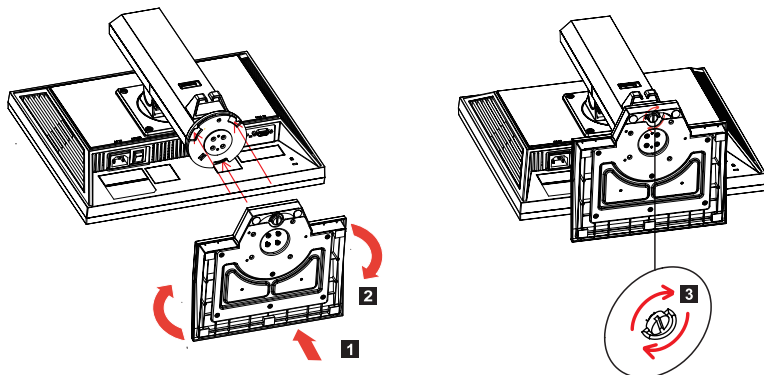

Eltávolítás: A talp eltávolításához ismételje meg a lépéseket fordított sorrendbe.

KÉPERNYŐPOZÍCIÓ ÁLLÍTÁSA

Annak érdekében, hogy a legjobb pozícióból nézze a képet, állíthatja a magasságát, dőlésszögét, illetve, elfordíthatja azt.

- Magasság állítása

Nyomja meg a monitor tetejét, tolja jobbra a zárat és állíthatja a monitor magasságát.

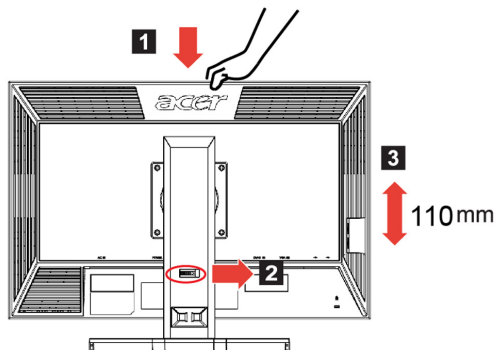

- Lehajtás

Kérjük tanulmányozza az alábbi ábrát a lehajtási távolságról.

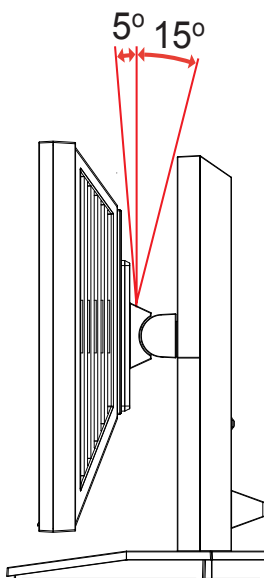

- **Forgatás**

A beépített állványon elfordíthatja a monitort a legkényelmesebb nézési szögbe.

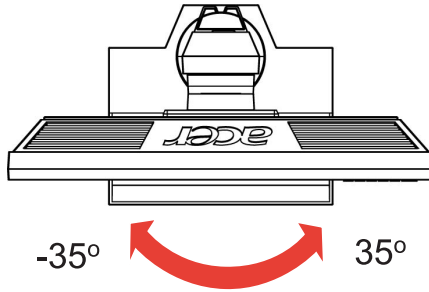

- **Monitor dőlése**

A kijelző elforgatása előtt emelje a legfelső helyzetébe, majd teljesen tolja vissza. Fordítsa jobbra, amíg a monitor 90 fokban megáll.

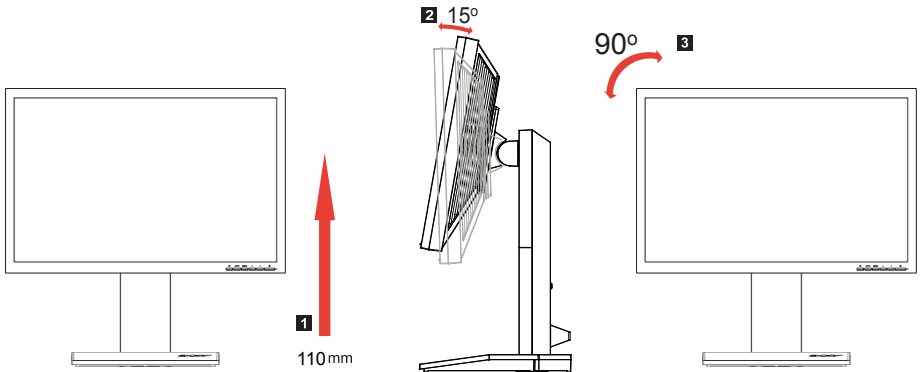

A hálózati tápkábel csatlakoztatása

- Először győződjön meg arról, hogy a területhez megfelelő típusú hálózati tápkábelt használ.
- A monitor univerzális tápegységgel rendelkezik, amely 100/120 V~ és 220/240 V ~ feszültségű területen egyaránt lehetővé teszi a használatát. Nem szükséges átállítani a készüléket.
- Csatlakoztassa a hálózati tápkábel dugóját a monitor tápcsatlakozójához, a másikat pedig egy megfelelő konnektorhoz.
- 120 V~ feszültséget használó készülék esetében:
UL listán szereplő, SVT típusú vezetékű és dugóból álló készletet, amelynek névleges áramerőssége 10 A, minimális feszültsége 125 V.
- 220/240 V~ feszültséget használó készülék esetében:
Használjon H05VV-F típusú vezetékű és dugóból álló készletet, amelynek névleges áramerőssége 10 A, minimális feszültsége 250 V. A készlet rendelkezzen az üzembe helyezés országára vonatkozó biztonsági jóváhagyással.

Energiatakarékos mód

A monitort a vezérlőkártyáról érkező jel „Energiatakarékos” üzemmódba állítja, amelyet a sárgán világító, bekapcsolt állapotot jelző LED mutat.

Mód	LED lámpa
Be	Kék
Energiatakarékos mód	Sárga

Az energiatakarékos állapot fennmarad, amíg vezérlőjelet nem érkezik, illetve a billentyűzetet vagy egeret nem működtetik. A készenléti állásból a visszakapcsolás körülbelül 3 másodpercig tart.

Display Data Channel (DDC)

Az üzembe helyezés további leegyszerűsítése érdekében, a monitor Plug and Play képességekkel is rendelkezik, amelyet kihasználhat, ha az Ön rendszer is támogatja a DDC protokollt. A DDC (Display Data Channel) egy kommunikációs protokoll, amelyen keresztül a monitor automatikusan közli a gazdarendszerrel, milyen képességekkel rendelkezik, pl. támogatott felbontások és a megfelelő időzítések. A monitor támogatja a DDC2B szabványt.

Connector pin assignment

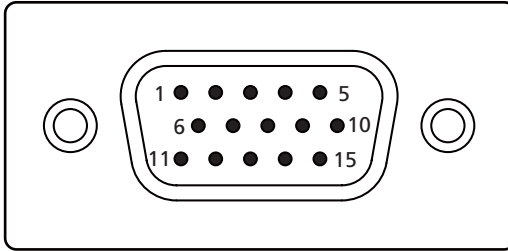

15-pin color display signal cable

PIN No.	Description	PIN No.	Description
1	Red	9	+5 V
2	Green	10	Logic ground
3	Blue	11	Monitor ground
4	Monitor ground	12	DDC-serial data
5	DDC-return	13	H-sync
6	R-ground	14	V-sync
7	G-ground	15	DDC-serial clock
8	B-ground		

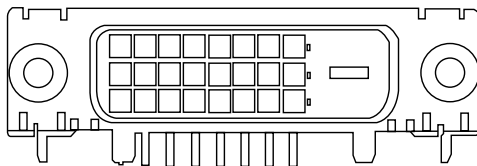

24-pin color display signal cable

PIN No.	Description	PIN No.	Description
1	TMDS data 2-	13	NC
2	TMDS data 2+	14	+5 V power
3	TMDS data 2/4 shield	15	GND (return for +5 V hsync.vsync)
4	NC	16	Hot-plug detection
5	NC	17	TMDS data 0-
6	DDC clock	18	TMDS data 0+
7	DDC data	19	TMDS data 0/5 shield
8	NC	20	NC
9	TMDS data 1-	21	NC
10	TMDS data 1+	22	TMDS clock shield
11	TMDS data 1/3 shield	23	TMDS clock+
12	NC	24	DDC TMDS clock-

Gyári időzítési táblázat

Mód		Felbontás		
1	Dos	640 x 350	70	Hz
2	Dos	720 x 400	70	Hz
3	VGA	640 x 480	60	Hz
4	VGA	640 x 480	67	Hz
5	VGA	640 x 480	72	Hz
6	VGA	648 x 480	75	Hz
7	SVGA	800 x 600	56	Hz
8	SVGA	800 x 600	60	Hz
9	SVGA	800 x 600	72	Hz
10	SVGA	800 x 600	75	Hz
11	SVGA	832 x 624	75	Hz
12	XGA	1024 x 768	60	Hz
13	XGA	1024 x 768	70	Hz
14	XGA	1024 x 768	72	Hz
15	XGA	1024 x 768	75	Hz
16	SXGA	1280 x 1024	60	Hz
17	SXGA	1280 x 1024	70	Hz
18	SXGA	1280 x 1024	72	Hz
19	SXGA	1280x 1024	75	Hz
20	SXGA	1280 x 960	60	Hz
21	NA	648 x 500	57.67	Hz
22	NA	1440 x 900	60	Hz
23	NA	1152x 864	75	Hz
24	WSXGA	1680 x 1050	60	Hz
25	WUXGA	1920 x 1200	60	Hz
26	UXGA	1600 x 1200	60	Hz
27	ACER	1280x 800	60	Hz
28	XGA	1024x 768	72	Hz

Üzembe helyezés

A monitor üzembe helyezéséhez kérjük, végezze el az alábbi lépéseket:

Lépések

- 1 Csatlakoztassa a videó jelkábelt
 - a Ellenőrizze, hogy mind a monitor, mind a számítógép KI van kapcsolva.
 - b Csatlakoztassa VGA videokábelt a számítógéphez.
 - c Csatlakoztassa a digitális kábelt (kizárólag kettős bemenettel rendelkező típusnál).
 - (1) Ellenőrizze, hogy mind a monitor, mind a számítógép KI vannak kapcsolva.
 - (2) Csatlakoztassa a 24 érintkezős DVI kábel egyik végét a monitor hátuljához, a másikat pedig a számítógép portjához.
- 2 Csatlakoztassa a hálózati tápkábelt
Csatlakoztassa a tápkábelt a monitorhoz, majd egy megfelelően földelt konnektorhoz.
- 3 Kapcsolja be a monitort és a számítógépet
Először a monitort kapcsolja be, majd a számítógépet. Igen fontos betartani ezt a sorrendet.
- 4 Ha a monitor ezek után sem működik megfelelően, a probléma megállapítása érdekében olvassa el a hibaelhárításra vonatkozó részt.

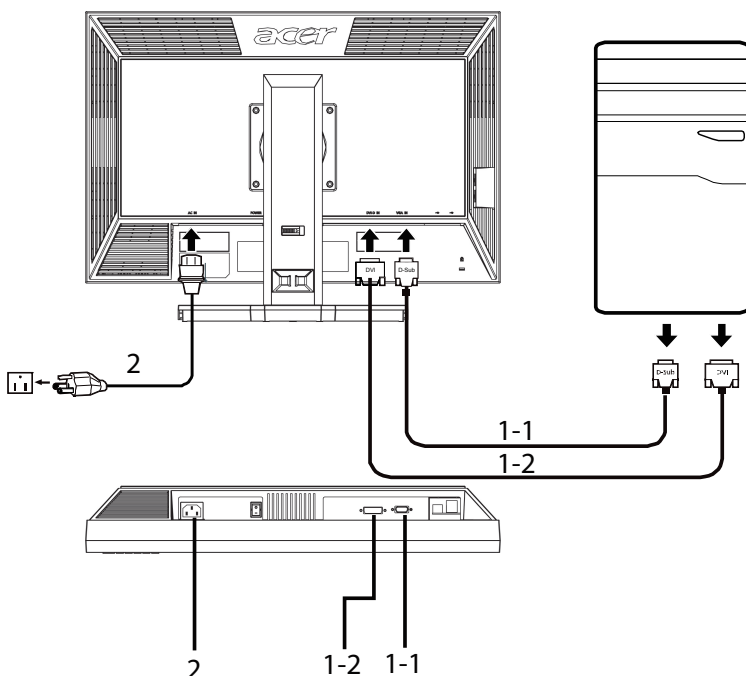

Felhasználói kezelőszervek

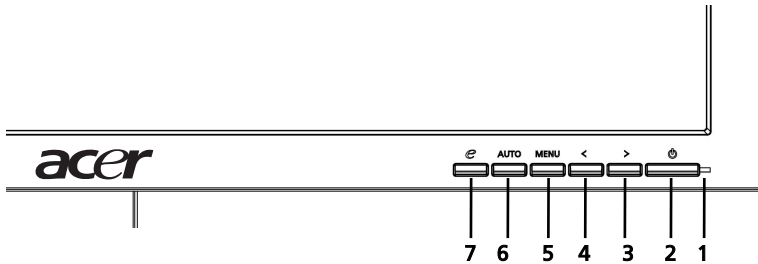

Előlapon elhelyezett kezelőszervek

- 1 **Bekapcsolt állapotot jelző LED:** A bekapcsolt tápfeszültséget jelzi, ha világít.
- 2 **Üzemkapcsoló:** A monitor be-, illetve kikapcsolására szolgál.
- 3.4 **< / > :** Nyomja meg a < vagy > gombot a kívánt funkció megkereséséhez, majd nyomja meg az Enter gombot a kiválasztásához. Nyomja meg a < vagy > gombot az aktuális funkció beállításának módosításához.
- 5 **Menü/Enter:** Az OSD menü megnyitása, ha ki van kapcsolva, illetve a beállító funkció aktiválása/kikapcsolása, ha az OSD be van kapcsolva.
- 6 **Automatikus beállítás/Kilépés gomb:**
 - a Ha az OSD menü aktív, a gomb kilépésre szolgál (OSD menü).
 - b Ha az OSD menü ki van kapcsolva, nyomja meg és tartsa lenyomva a gombot 2 másodpercig, hogy aktiválja az Automatikus beállítás funkciót. Az Automatikus beállítás funkció elvégzi a V. Helyet, F. helyzet, Időzítés és Fókusz beállítását.
- 7 **e /Kilépés:**
 - a Ha az OSD menü aktív, a gomb kilépésre szolgál (kilépés az OSD menüből).
 - b Ha az OSD menü ki van kapcsolva, nyomja meg ezt a gombot a jelenet mód kiválasztásához.

Beállítások végzése

- 1 Nyomja meg a **Menü** gombot, hogy megnyissa az OSD ablakot.
- 2 Nyomja meg az < vagy > gombot a kívánt funkció kiválasztásához.
- 3 Nyomja meg újra a **Menü** gombot a módosítandó funkció kiválasztásához.
- 4 Nyomja meg a < vagy > gombot az aktuális funkció beállításának módosításához.
- 5 A beállítások mentéséhez és a kilépéshez válassza ki a kilépés funkciót. Ha további funkciókat kíván módosítani, ismételje meg a 2–4. lépést.

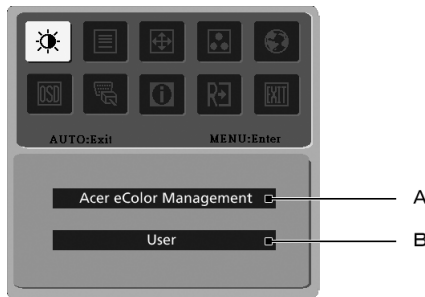

- A **Acer eColor Management:** Ha az „Acer eColor Management” elem ki van választva, akkor megjelenik az Acer eColor Management OSD.
- B **Felhasználói:** Ha a „Felhasználói” elem ki van választva, akkor megjelenik a normál OSD.



I. Kizárólag analóg bemeneti mód

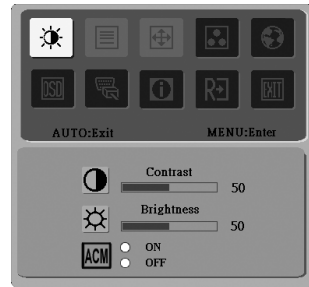



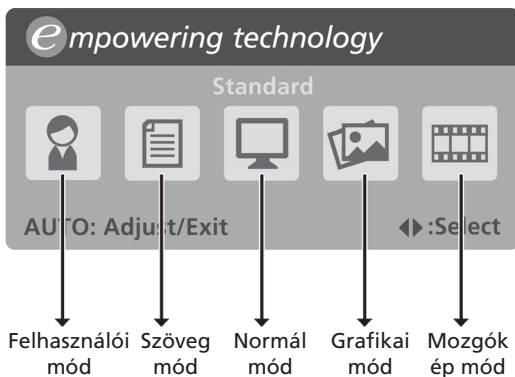

II. Kizárólag digitális bemeneti mód

Acer eColor Management















- Kezelési utasítás
 - 1 Nyomja meg az *e* Empowering gombot, hogy megnyissa az Acer eColor Management OSD-t és elérje a jelenet módokat.
 - 2 Nyomja meg a „<” vagy „>” gombot az üzemmód kiválasztásához.
 - 3 Nyomja meg az Automatikus beállítás gombot az üzemmód megerősítéséhez és futtassa az automatikus beállítást.











- Jellemzők és előnyök

Főmenü ikon	Almenü tétel	Leírás
	Felhasználói mód	Egyedileg megadott. A beállítások finomhangolhatók az adott körülményeknek megfelelően.
	Szöveg mód	Optimális fényerő és kontraszt egyensúly a szem elfáradásának elkerülése érdekében. A képernyőn lévő szöveg lehető legkényelmesebb olvasását teszi lehetővé.
	Normál mód	Alapértelmezett beállítások, amelyek a kijelző natív képességeit tükrözik.
	Grafikai mód	Kiemeli a színeket és finom részleteket. A képek és mozgó jelenetek ragyogó színben és éles részletekkel láthatók.
	Mozgóképek mód	A jelenetet a lehető legélesebb részletekkel jeleníti meg. A képek és mozgó jelenetek ragyogó színben és éles részletekkel láthatók.

Felhasználói

Főmenü ikon	Almenü ikon	Almenü tétel	Leírás
		Kontraszt	A képernyőn lévő kép előtere és háttere közötti kontrasztarány beállítására szolgál.
		Fényerő	A képernyőn lévő képek háttérének fényerejét állítja be.
		ACM	ACM (Adaptive Contrast Management – Adaptív kontrasztkezelés) ACM Be/ki kapcsolás, alapértelmezett Ki .
		Fókusz	A kép fókuszát állítja be (kizárólag analóg módban áll rendelkezésre).
		Órajel	A kép időzítését állítja be (kizárólag analóg módban áll rendelkezésre).
		V. helyzet	Az OSD vízszintes helyzetének beállítására szolgál (kizárólag analóg módban áll rendelkezésre).
		F. Helyzet	Az OSD függőleges helyzetének beállítására szolgál (kizárólag analóg módban áll rendelkezésre).
	N/A	Meleg	A színhőmérséklet meleg fehérre állításához.
	N/A	Hideg	A színhőmérséklet hideg fehérre állításához.
		Felh. / Vörös	A vörös erősségét állítja be.
		Felh. / Zöld	A zöld erősségét állítja be.
		Felh. / Kék	A kék erősségét állítja be.

Főmenü ikon	Almenü ikon	Almenü tétel	Leírás	
	N/A	English	Nyelv kiválasztása.	
	N/A	繁體中文		
	N/A	Deutsch		
	N/A	Français		
	N/A	Español		
	N/A	Italiano		
	N/A	简体中文		
	N/A	日本語		
	N/A	Suomi		Csak az OSD EMEA verziója.
	N/A	Nederlands		
	N/A	Русский		
		V. helyzet	Az OSD vízszintes helyzetének beállítására szolgál.	
		F. Helyzet	Az OSD függőleges helyzetének beállítására szolgál.	
		OSD időtűllépés	Az OSD kikapcsolásának idejét állítja be.	
	N/A	Analóg	Analóg bemeneti csatlakozó jelének kiválasztása (D-Sub).	
	N/A	Digitális (kizárólag kettős bemenettel rendelkező típusnál)	Digitális bemeneti csatlakozó jelének kiválasztása (DVI) (kizárólag kettős bemenettel rendelkező típusnál).	
	N/A	DDC/CI	A DDC/CI támogatás be-/kikapcsolása	
	N/A	Információ	Az adott bemenet felbontását, V/F frekvenciáját, bemeneti portját és a bemenet sorozatszámát mutatja.	
	N/A	Visszaállítás	Az automatikus konfiguráció régi adatainak törlése .	
	N/A	Kilépés	A felhasználói beállítások mentése és az OSD bezárása.	

Hibakeresés és -elhárítás

Mielőtt az LCD-monitort szervizbe küldené, kérjük ellenőrizze az alábbi hibaelhárító listát, hátha saját maga is meg tudja oldani az esetleges problémákat.

VGA mód

Probléma	LED állapot	Megoldás
Nincs kép	Kék	Az OSD segítségével állítsa a fényerőt és a kontrasztot maximális értékre, vagy alaphelyzetbe.
	Ki van kapcsolva	Ellenőrizze az üzemkapcsolót. Ellenőrizze, hogy megfelelően történt-e a hálózati tápkábel csatlakoztatása a monitorhoz.
	Sárga	Ellenőrizze, hogy megfelelően csatlakozik-e a videó jelkábel a monitor hátuljához. Ellenőrizze, hogy a számítógép be van-e kapcsolva és hogy energiatakarékos/ készenléti módban van-e.
Labilis kép		Ellenőrizze, hogy a grafikus kártya és a monitor műszaki adatai egyeznek-e, aminek a hiánya okozhatja a bemeneti jelfrekvencia hibás illesztését.
Rendellenes kép	Nincs kép, a kép nincs középen, túl kicsi vagy túl nagy a képernyőn.	Az OSD segítségével állítsa be a nem szabványos jel fókusz, időzítés, V. helyzet és F. helyzet értékeit.
		Ellenőrizze a számítógép megjelenítési beállításait. Ha nincs kép, válasszon másik felbontást vagy függőleges képfreccsítést. Várjon néhány másodpercig a képméret beállítását követően, mielőtt kicserélné vagy kihúzná a jelkábelt, illetve kikapcsolná a monitort.

DVI mód

Probléma	LED állapot	Megoldás
Nincs kép	Kék	Az OSD segítségével állítsa a fényerőt és a kontrasztot maximális értékre, vagy alaphelyzetbe.
	Ki van kapcsolva	Ellenőrizze az üzempcsolót. Ellenőrizze, hogy megfelelően történt-e a hálózati tápkábel csatlakoztatása a monitorhoz.
	Sárga	Ellenőrizze, hogy megfelelően csatlakozik-e a videó jelkábel a monitor hátuljához. Ellenőrizze, hogy a számítógép be van-e kapcsolva és hogy energiatakarékos/készenléti módban van-e.