

# Acer LCD monitors

Lietotāja rokasgrāmata

Copyright © 2007. Acer Incorporated.  
All Rights Reserved.

Acer LCD Monitor User's Guide  
Original Issue: 11/2007

Changes may be made periodically to the information in this publication without obligation to notify any person of such revisions or changes. Such changes will be incorporated in new editions of this manual or supplementary documents and publications. This company makes no representations or warranties, either expressed or implied, with respect to the contents hereof and specifically disclaims the implied warranties of merchantability or fitness for a particular purpose.

Record the model number, serial number, purchase date and place of purchase information in the space provided below. The serial number and model number are recorded on the label affixed to your computer. All correspondence concerning your unit should include the serial number, model number and purchase information.

No part of this publication may be reproduced, stored in a retrieval system, or transmitted, in any form or by any means, electronically, mechanically, by photocopy, recording or otherwise, without the prior written permission of Acer Incorporated.

#### Acer LCD Monitor User's Guide

Model number: \_\_\_\_\_

Serial number: \_\_\_\_\_

Date of purchase: \_\_\_\_\_

Place of purchase: \_\_\_\_\_

Acer and the Acer logo are registered trademarks of Acer Incorporated. Other companies' product names or trademarks are used herein for identification purposes only and belong to their respective companies.

# Speciālas piezīmes par LCD monitoriem

Zemāk minētie simptomi ir normāla parādība LCD monitoram un nenorāda uz problēmu.

- Sakarā ar fluorescentā apgaismojuma dabu, uzsākot darbu, ekrāns var mirgot. Izslēdziet barošanas slēdzi un ieslēdziet atkal, lai mirgošana izzustu.
- Atkarībā no darbvirsmas veida, ekrānam var konstatēt nelielu spilgtuma nevienmērību.
- LCD ekrānam ir vismaz 99,99 % darbīgu pikseļu. Tajā var būt 0,01 % vai mazāk defektu, piemēram, nedarbīgs pikselis vai visu laiku spīdošs pikselis.
- Sakarā ar LCD ekrāna dabu, pēc attēla pārslēgšanas ekrānā var novērot iepriekšējo attēlu, ja tas ir bijis uz ekrāna stundām ilgi. Šādā gadījumā ekrāns lēnām atjaunojas, ja maina attēlu vai stundām ilgi ieslēdz un izslēdz monitoru.

## Informācija Jūsu drošībai un ērtībai

### Norādījumi par darba drošību

Rūpīgi izlasiet šos norādījumus. Saglabājiet šo dokumentu izmantošanai nākotnē. Ievērojiet visus brīdinājumus un norādījumus produkta marķējumā.

### Monitors tīrīšana

Tīrot monitoru, lūdzu, rūpīgi ievērojiet šīs vadlīnijas:

- Pirms tīrīšanas vienmēr izslēdziet monitoru.
- Ekrāna un korpusa tīrīšanai no sāniem un priekšas izmantojiet mīkstu lupatiņu.

### Ierīces pieslēgšana/atslēgšana

Ievērojiet šādas vadlīnijas, kad pieslēdzat vai atslēdzat barošanu LCD monitoram:

- Pirms barošanas auklas pieslēgšanas maiņstrāvas ligzdai, pārliecinieties, vai monitors ir piestiprināts pamatnei.
- Pirms jebkura kabeļa pievienošanas vai tīkla auklas atvienošanas pārliecinieties, vai ir izslēgts LCD monitors un dators.
- Ja sistēmai ir vairāki barošanas avoti, atslēdziet barošanu no sistēmas, atvienojot visas barošanas auklas no barošanas avotiem.

## Pieejamība

Pārlicinieties, vai ligzda, kurai Jūs pieslēdzat barošanas auklu, ir viegli pieejama un atrodas cik vien iespējams tuvu ierīces operatoram. Kad Jums ir jāatslēdz barošana no iekārtas, pārlicinieties, vai barošanas auklas spraudnis ir izvilktis no tīkla ligzdas.

## Droša klausīšanās

Lai aizsargātu dzirdi, ievērojiet šos norādījumus.

- Pakāpeniski palieliniet skaļumu, līdz Jūs varat dzirdēt skaņu skaidri, ērti un bez kropļojumiem.
- Pēc skaļuma iestatīšanas, nepalieliniet to, kad Jūsu dzirde būs pielāgojusies.
- Ierobežojiet skaļas mūzikas klausīšanās ilgumu.
- Izvairieties no skaļuma palielināšanas, lai nomāktu apkārtējo troksni.
- Ja nedzirdat, ko saka apkārtējie, samaziniet skaļumu.

## Brīdinājumi

- Nelietojiet šo produktu ūdens tuvumā.
- Šo produktu nedrīkst novietot uz nestabiliem ratiņiem, statīviem vai galdiem. Ja produkts nokrīt zemē, tas var gūt nopietnus bojājumus.
- Spraugas un atveres ir paredzētas ventilācijai, lai produkts noturīgi darbotos un tīktu pasargāts no pārkaršanas. Šīs atveres nedrīkst aizsprostot vai aizsegt. Šīs atveres nekad nedrīkst aizsegt, noliekot produktu uz gultas, dīvāna, tepiķa vai citām līdzīgām virsmām. Šo produktu nedrīkst novietot uz radiatora vai siltā gaisa pieplūdes režģa vai tā tuvumā, kā arī noslēgtā mēbelē, ja tai nav nodrošināta pienācīga vēdināšana.
- Nekad nebāziet jebkāda veida priekšmetus korpusa spraugās, jo tie var pieskarties punktiem ar augstu spriegumu vai izsaukt īsslēgumu, izraisot ugunsgrēku vai elektriskās strāvas triecienu. Nekad nelejiet uz produkta vai tajā iekšā jebkādu šķidrumu.
- Lai izvairītos no iekšējo komponentu bojājumiem un novērstu bateriju sūci, nelieciet produktu uz vibrējošas virsmas.
- Nekad nelietojiet to sportam vai vingrošanai paredzētā vietā vai vibrāciju tuvumā, kas, iespējams, izraisīs negaidītu īsslēgumu vai sabojās iekšējās ierīces.

## Elektriskās strāvas izmantošana

- Šo produktu drīkst pieslēgt tikai tādiem barošanas avotiem, kādi ir norādīti uz marķējuma plāksnītes. Ja neesat pārliecināti par Jums pieejamā elektrotīkla parametriem, pajautājiet izplatītājam vai vietējai kompānijai, kas piegādā enerģiju.
- Nepieļaujiet jebkādu priekšmetu atrašanos uz barošanas auklas. Nenovietojiet šo produktu tur, kur cilvēki var uzkāpt uz auklas.
- Ja šo produktu lieto ar pagarinātāju, pārlicinieties, vai pagarinātājam pieslēgto ierīču kopējais strāvas patēriņš nepārsniedz pagarinātājam uzrādīto nominālo

strāvu. Bez tam pārbaudiet, vai visu tīkla ligzdu pieslēgto ierīču patēriņš nepārsniedz drošinātāja pieļaujamo strāvu.

- Nepārslogojiet barošanas līniju, kontaktjoslu vai ligzdu, pieslēdzot pārāk lielu ierīču skaitu. Kopējā sistēmas slodze nedrīkst pārsniegt 80 % no nozarlīnijas nominālā lieluma. Ja izmanto kontaktjoslas, slodze nedrīkst pārsniegt 80 % no kontaktjoslas ieejas rādītāja.
- Šī produkta maiņstrāvas adapteris ir aprīkots ar trīs vadu iezemētu spraudni. Šis spraudnis ir piemērots tikai ligzdu ar zemējumu. Pirms maiņstrāvas adaptera pieslēgšanas pārliecinieties, vai maiņstrāvas tīkla ligzda ir atbilstoši iezemēta. Nepieslēdziet šo spraudni neiezemētai ligzdu. Uzziniet sīkākas ziņas no Jūsu elektriķa.



.....

**Brīdinājums! Iezemējuma kontakts ir drošības elements. Lietojot ligzdu bez pareiza iezemējuma, iespējams gūt strāvas triecienu un/vai traumu.**



.....

**Piezīme:** Iezemējuma kontakts nodrošina arī labu aizsardzību pret negaidītu troksni, ko rada citas tuvumā esošas elektroierīces, kas var traucēt šī produkta darbību.

- Lietojiet šo produktu tikai ar piegādāto barošanas auklas komplektu. Ja Jums ir jānomaina barošanas auklas komplekts, pārliecinieties, vai jaunais barošanas auklas komplekts apmierina šādas prasības: atvienojams, UL sarakstā iekļauts/ar CSA sertifikātu, tips SPT-2, nominālā strāva minimums 7A pie 125V, VDE vai ekvivalenta atļauja, maksimālais garums 4,6 (15 pēdas) metri.

## Produkta serviss

Nemēģiniet paši veikt šī produkta servisu, jo, atverot vai noņemot vākus, varat nonākt saskarē ar bīstama sprieguma punktiem vai citiem riskiem. Visus servisa darbus uzticiet kvalificētiem speciālistiem.

Atvienojiet šo produktu no barošanas ligzdas un nododiet kvalificētam servisam šādos gadījumos:

- barošanas aukla vai spraudnis ir bojāti, sagriezti vai nodiluši
- produktā ir ieliets šķidrums
- produkts bijis pakļauts lietus vai ūdens iedarbībai
- produkts ir nomests zemē vai tā korpuss ir bojāts
- produkta darbība ir manāmi mainījies, kas norāda uz servisa nepieciešamību
- produkts nedarbojas normāli, lai gan tiek ievēroti lietošanas norādījumi.



**Piezīme:** Regulējiet tikai tos vadības elementus, kam doti lietošanas norādījumi, jo nepareiza citu vadības elementu regulēšana var radīt bojājumu, un bieži vien prasa kvalificēta tehniķa ilgstošu darbu, lai atjaunotu produkta normālu stāvokli.

## Potenciāli sprādzienbīstama vide

Izslēdziet Jūsu ierīci, kad esat vietā ar potenciāli sprādzienbīstamu vidi, ievērojiet visas zīmes un norādījumus. Potenciāli sprādzienbīstama vide ietver tādas vietas, kurā Jums parasti iesaka izslēgt automobiļa dzinēju. Šādā vidē dzirksteles var izraisīt sprādzienu, kas izsauc ķermeņa ievainojumus vai pat nāvi. Izslēdziet ierīci pie degvielas sūkņiem degvielas uzpildes stacijās. Ievērojiet radio ierīču lietošanas ierobežojumus degvielas noliktavās, glabāšanas un sadales vietās, ķīmiskajās rūpnīcās vai vietās, kur notiek spridzināšanas darbi. Vietas ar potenciāli sprādzienbīstamu vidi bieži, bet ne vienmēr ir marķētas. Tās ietver zemklāja telpas uz kuģiem, ķīmikāliju pārkraušanas vai glabāšanas vietas, transportlīdzekļu, kas darbojas ar sašķidrinātu naftas gāzi (piemēram, propānu vai butānu, un vietas, kur gaisā atrodas ķīmikālijas vai sīkas daļiņas, piemēram, graudus, putekļus vai metāla pulverus.

## Papildu drošības informācija

Jūs ierīcē un tās papildinājumos var būt sīkas daļas. Glabājiet tās vietā, kur nevar piekļūt mazi bērni.

## Padomi par dzīvsudrabu

Par projektoriem vai elektronikas produktiem, kam ir LCD/CRT monitors vai displejs: lampa(s) šāda produkta iekšienē satur dzīvsudrabu, un tās ir jāpārstrādā vai jāizmet atbilstoši vietējiem, apgabala vai valsts likumiem. Lai saņemtu sīkāku informāciju, saistieties ar Electronic Industries Alliance vietni [www.eiae.org](http://www.eiae.org). Informācija par lampu izmešanu atrodama: [www.lamprecycle.org](http://www.lamprecycle.org).



## Paziņojums par LCD pikseļiem

LCD bloks tiek izgatavots ar augstas precīzijas ražošanas tehnoloģiju. Neskatoties uz to, daži pikseļi var laiku pa laikam nenostādīt vai parādīties kā melni vai sarkani punkti. Tas neietekmē ierakstīto attēlu un nav uzskatāms par darbības kļūdu.



ENERGY STAR (atsevišķiem modeļiem) ir valdības programma (publiskā/privātā partnerība), kas dod iespēju cilvēkiem aizsargāt vidi rentablā veidā un bez produkta kvalitātes vai īpašību upurēšanas. Produkti, kas saņēmuši ENERGY STAR apzīmējumu, novērš siltumnīcas gāzu emisijas kā atbilstoši stingrām enerģijas efektivitātes vadlīnijām, ko nospraudusi ASV Vides aizsardzības aģentūra (EPA) un ASV Enerģētikas ministrija (DOE). Vidējā māsaimniecībā 75 % no mājas elektronikas barošanai izmantotās elektroenerģijas tiek izlietoti laikā, kad ierīces ir izslēgtas. Mājas elektronikas ierīces, kas atbilst ENERGY STAR kvalitātei, izslēgtā stāvoklī patērē līdz 50 % mazāk enerģijas nekā parastas ierīces. Vairāk informācijas var atrast <http://www.energystar.gov> un <http://www.energystar.gov/powermanagement>.

Uzņēmums Acer Inc. ir ENERGY STAR partneris un kā tāds ir noteicis, ka šis produkts atbilst visām ENERGY STAR ekonomiskā enerģijas patēriņa vadlīnijām.



**Piezīme:** Augšminētais apgalvojums ir attiecināms tikai uz Acer LCD monitoru ar ENERGY STAR logotipu.

Šis produkts ir piegādāts ar enerģijas patēriņa pārvaldības iespēju:

- Aktivējiet displeja Miega režīmu pēc lietotāja bezdarbības 15 minūtēm.
- Aktivējiet datora Miega režīmu pēc lietotāja bezdarbības 30 minūtēm.
- Pamodiniet datoru no Miega režīma, nospiežot barošanas pogu.

## Padomi un informācija ērtai lietošanai

Pēc ilgstošas datora lietošanas var būt sūdzības par acu nogurumu un galvassāpēm. Strādājot ilgas stundas datora priekšā ir risks gūt fiziskas traumas. Ilgs darba laiks, slikta stāja, slikti darba ieradumi, stress, nepiemēroti darba apstākļi, personīgā veselība un citi faktori var ievērojami palielināt fiziskas traumas risku.

Nepareizs darbs pie datora var radīt karpālā tuneļa sindromu, tendonītu, tendosinovītu vai citus muskuļu un skeleta traucējumus. Rokās, plaukstās, apakšdelmos, plecos, kaklā vai mugurā var parādīties šādi simptomi:

- nejutība, dedzinoša vai tirpuma sajūta,
- ilgstošas sāpes, sāpīgums vai jutība,
- sāpes, satūkums vai pulsējošs
- stīvums vai stingums,
- salšana vai vājums.

Ja Jums ir šie simptomi vai kāds cits diskomforts, kas regulāri atgriežas vai ir noturīgs, un/vai ar datora lietošanu saistītas sāpes, nekavējoties vērsieties pie ārsta un paziņojiet Jūsu uzņēmuma veselības un darba drošības nodaļai.

Turpmākajā nodaļā ir padomi ērtākam darbam ar datoru.

## Jūsu komforta zonas atrašana

Atrodiet savu komforta zonu, regulējot monitora apskates leņķi, izmantojot paliktni zem kājām vai palielinot krēsla augstumu maksimāla komforta panākšanai.

Ievērojiet šādus padomus:

- izvairieties ilgu laiku saglabāt vienu stāvokli
- nesēdieties salicis uz priekšu vai atgāzies atpakaļ
- regulāri piecelieties un pastaigājiet, lai noņemtu spriedzi kāju muskuļiem

## Rūpes par redzi

Ilgstoša skatīšanās, nepareizu brillu vai kontaktlēcu lietošana, atspīdums, pārāk spilgts apgaismojums, slikts ekrāna fokusējums, ļoti sīki burti un mazkontrastaini displeji var radīt spriedzi Jūsu acīm. Turpmākajās nodaļās ir padomi acu noguruma mazināšanai.

### Acis

- Bieži atpūtiniet acis.
- Atpūtiniet acis regulāri, skatoties garām monitoram uz kādu tālu punktu.
- Bieži mirkšķiniet acis, lai tās neizžūtu.

### Displejs

- Uzturiet displeju tīru.
- Turiet galvu augstāk par displeja augšējo malu, lai Jūs skatītos uz leju, kad redzat displeja centru.
- Ieregulējiet displeja spožumu un/vai kontrastu komfortablā līmenī labai teksta lasīšanai un skaidrām grafikām.
- Novērsiet spīdumu un atstarojumus:
  - novietojiet displeju ar sāniem pret logu vai citu gaismas avotu
  - samaziniet telpas apgaismojumu ar aizkariem, žalūzijām vai aizvirtņiem
  - lietojiet apgaismojumu darba vietā
  - mainiet displeja apskates leņķi
  - lietojiet pretapzīlbuma filtru
  - lietojiet displeja jumtiņu, piemēram, kartona gabalu virs displeja augšējās malas
- Izvairieties lietot displeju neērtā apskates leņķī.
- Izvairieties skatīties uz spilgtiem gaismas avotiem, piemēram, vaļējiem logiem, ilgāku laiku.



## Labu darba iemaņu izkopšana

Izveidojiet šādas darba iemaņas, lai padarītu datora lietošanu mazāk saspringtu un produktīvāku:

- Bieži un regulāri izdariet īsus pārtraukumus darbā.
- Veiciet dažus izstaiptīšanās vingrojumus.
- Pēc iespējas biežāk elpojiet svaigu gaisu.
- Regulāri vingrojiet un uzturiet veselu ķermeni.



## Declaration of Conformity

**We,**

**Acer Computer (Shanghai) Limited**

3F, No. 168 Xizang medium road, Huangpu District,  
Shanghai, China

Contact Person: Mr. Easy Lai

Tel: 886-2-8691-3089 Fax: 886-2-8691-3000

E-mail: [easy\\_lai@acer.com.tw](mailto:easy_lai@acer.com.tw)

Hereby declare that:

**Product: LCD Monitor**

**Trade Name: Acer**

**Model Number: B243W**

**SKU Number: B243Wxxxx**

The first x shows the front frame's ID and color.

The second x shows pedestal's ID color.

The third x shows the sale area.

The fourth x shows the others.

Is compliant with the essential requirements and other relevant provisions of the following EC directives, and that all the necessary steps have been taken and are in force to assure that production units of the same product will continue comply with the requirements.

**EMC Directive 2004/108/EC as attested by conformity with the following harmonized standards:**

- EN55022:2006, AS/NZS CISPR22:2006, Class B
- EN55024:1998 + A1:2001 + A2:2003
- EN61000-3-2:2006, Class D
- EN61000-3-3:1995 + A1:2001+A2:2005

**Low Voltage Directive 2006/95/EC as attested by conformity with the following harmonized standard:**

- EN60950-1:2001

**RoHS Directive 2002/95/EC on the Restriction of the Use of certain Hazardous Substances in Electrical and Electronic Equipment.**

*Easy Lai*

Easy Lai / Director

Acer Computer (Shanghai) Limited

# Federal Communications Commission Declaration of Conformity

This device complies with Part 15 of the FCC Rules. Operation is subject to the following two conditions: (1) This device may not cause harmful interference, and (2) This device must accept any interference received, including interference that may cause undesired operation.

The following local manufacturer/importer is responsible for this declaration:

Product name:	24" LCD Monitor
Model number:	B243W
SKU number:	B243Wxxxx The first x shows the front frame's ID and color. The second x shows pedestal's ID color. The third x shows the sale area. The fourth x shows the others.
Name of responsible party:	Acer America Corporation
Address of responsible party:	333 West San Carlos St. San Jose, CA 95110 USA
Contact person:	Acer Representative
Tel:	1-254-298-4000
Fax:	1-254-298-4147



Speciālas piezīmes par LCD monitoriem	iii
Informācija Jūsu drošībai un ērtībai	iii
Norādījumi par darba drošību	iii
Monitora tīrīšana	iii
Ierīces pieslēgšana/atslēgšana	iii
Pieejamība	iv
Droša klausīšanās	iv
Brīdinājumi	iv
Elektriskās strāvas izmantošana	iv
Produkta serviss	v
Papildu drošības informācija	vi
Paziņojums par LCD pikseļiem	vii
Padomi un informācija ērtai lietošanai	vii
Federal Communications Commission Declaration of Conformity	xi
Izpakošana	1
Pamatnes pievienošana/noņemšana	2
Ekrāna stāvokļa pielāgošana	3
Pievienojiet barošanas auklu	5
Enerģijas taupīšana	5
Display Data Channel (DDC) (Displaya datu kanāls)	5
Connector pin assignment	6
Noregulētie displeja darba režīmi	8
Instalācija	9
Lietotāja vadības elementi	10
Kā regulēt iestatījumu	11
Acer eKrāsu pārvaldība	12
Lietotājs	13
Kiūmju novērtēšana	15
VGA režīms	15
DVI režīms	16



# Izpakošana

Kad atveriet kasti, lūdzu, pārbaudiet, vai tajā ir turpmāk norādītie priekšmeti. Saglabājiet iepakojuma materiālus, kas noderēs, ja Jums kādreiz vajadzētu pārsūtīt vai pārvadāt šo monitoru.

LCD monitors

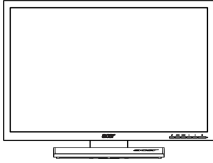

Lietotāja rokasgrāmata



Norādījumi ātrai palaišanai

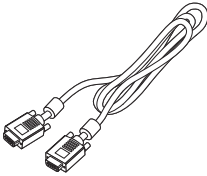
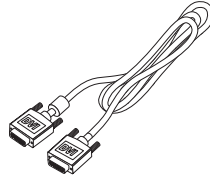
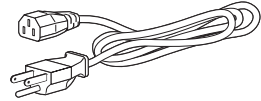

D-sub kabelis

DVI kabelis  
(Tikai modeļiem ar  
divējādu ievadu)Maiņstrāvas barošanas  
vads

Audio kabelis (Opcija)

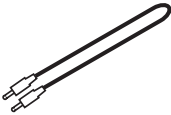

USB kabelis(Opcija)

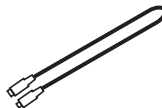

## PAMATNES PIEVIENOŠANA/NOŅEMŠANA

Uzstādīšana: Salāgojiet pamatni ar statni un piespiediet pamatni monitora augšdaļas virzienā, pēc tam pagrieziet pamatni pulksteņa rādītāja kustības virzienā. Pievelciet skrūvi, griežot pulksteņa rādītāja kustības virzienā.

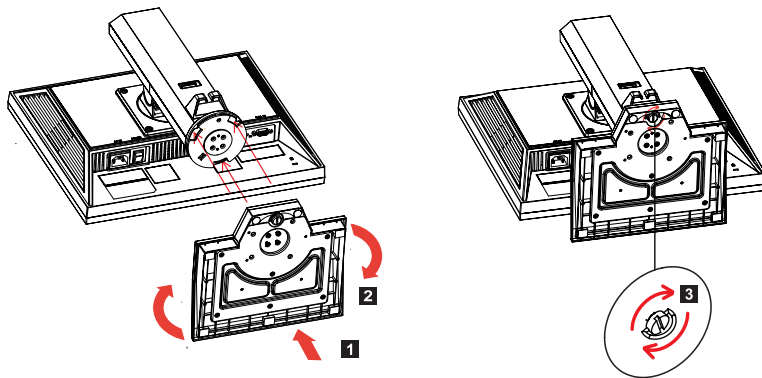

Noņemšana: Pamatnes noņemšanai veiciet šos soļus pretējā kārtībā.



## EKRĀNA STĀOKĻA PIELĀGOŠANA

Lai optimizētu labāko skatīšanās stāvokli, Jūs varat pielāgot monitora augstumu/sasvērumu/pagriezienu/virzienu.

- **Augstuma pielāgošana**

Pēc monitora piespiešanas no augšas, pabīdiet slādzi pa labi, tad Jūs varat pielāgot monitora augstumu.

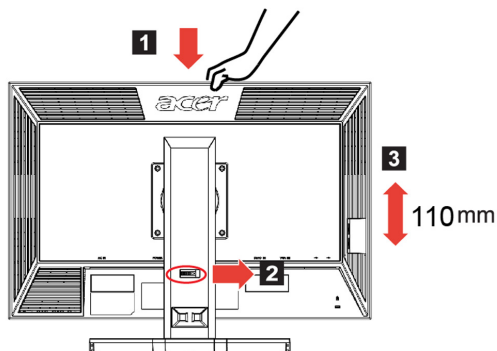

- **Sasvērums**

Zemāk redzamajā attēlā parādīts sasvēruma diapazons.

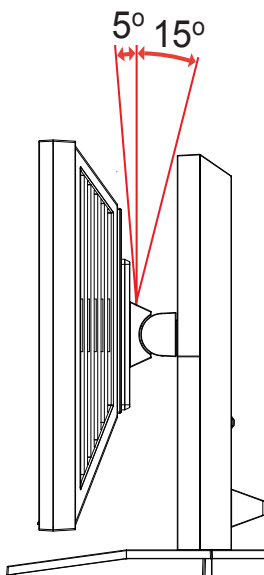

- **Pagrieziens**

Jūs varat pagriezt monitoru uz iebūvētās pamatnes, lai panāktu visērtākās skatīšanās leņķi.

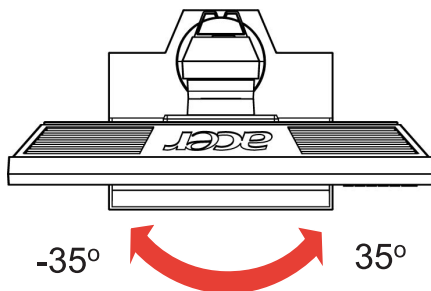

- **Monitora virziena maiņa**

Pirms pagriezt displeju, pavelciet to uz augšu un ielieciet atpakaļ līdz galam.

Grieziet pulksteņa rādītāja kustības virzienā, līdz monitors apstājas, pagriezts  $90^{\circ}$  leņķī.

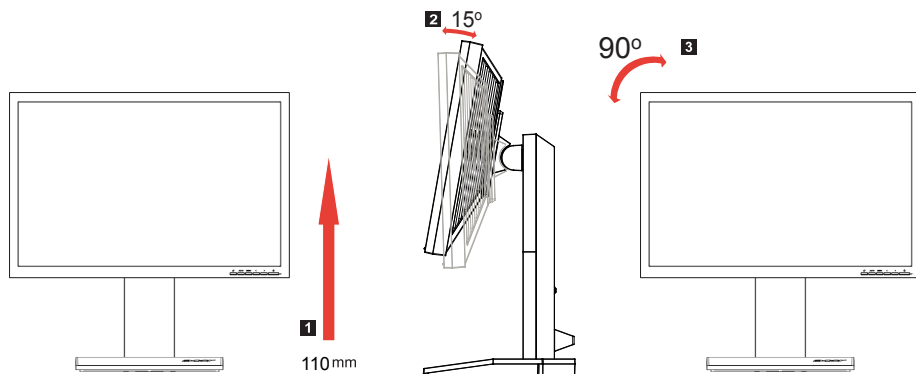

## Pievienojiet barošanas auklu

- Vispirms pārliecinieties, vai šis barošanas vads ir paredzēts Jūsu dzīvesvietai.
- Šim monitoram ir ārējais universālais barošanas bloks, kas dod iespēju strādāt kā 100/120 V, tā arī 220/240 V maiņstrāvas tīklā. Lietotājam nekas nav jāpārslēdz.
- Pievienojiet vienu barošanas auklas galu barošanas bloka maiņstrāvas ievada ligzdai un otru galu maiņstrāvas ligzdai pie sienas.
- Ierīcēm, kas izmanto 120 V maiņstrāvu:  
Lietojiet UL-auklu ar SVT vadu un spraudni, kas paredzēts 10 A/125 V.
- Ierīcēm, kas izmanto 220/240 V maiņstrāvu:  
Lietojiet H05VV-F auklu ar spraudni, kas paredzēts 10 A/250 V. Auklai ir jāatbilst tās valsts atbilstošām drošības prasībām, kurā tiek uzstādīta šī iekārta.

## Enerģijas taupīšana

Monitoru pārslēdz uz "enerģijas taupīšanas" režīmu ar vadības signālu no displeja kontrollera, par ko norāda dzeltenais LED.

Režīms	LED krāsa
ieslēgts	Zila
Enerģijas taupīšana	Dzeltena

Enerģijas taupīšanas režīms tiek saglabāts, līdz tiek saņemts signāls par tastatūras vai peles darbību. Atjaunošana "ieslēgtā" stāvoklī no "enerģijas taupīšanas" režīma notiek aptuveni 3 sekunžu laikā.

## Display Data Channel (DDC) (Displeja datu kanāls)

Lai atvieglotu uzstādīšanu, monitors ir izmantojams plug-and-play standartā, ja vien Jūsu sistēma atbalsta DDC protokolu. DDC ir komunikācijas protokols, ar kuru monitors automātiski paziņo saimnieka sistēmai par savām iespējām, piemēram, atbalstīto izšķirtspēju un atbilstošo darba režīmu. Šis monitors atbalsta DDC2B standartu.

## Connector pin assignment

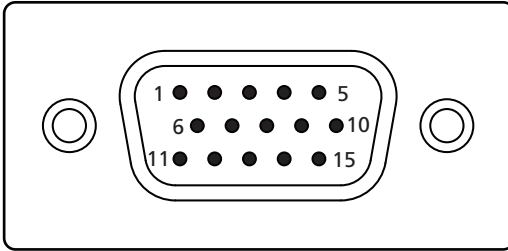

15-pin color display signal cable

PIN No.	Description	PIN No.	Description
1	Red	9	+5 V
2	Green	10	Logic ground
3	Blue	11	Monitor ground
4	Monitor ground	12	DDC-serial data
5	DDC-return	13	H-sync
6	R-ground	14	V-sync
7	G-ground	15	DDC-serial clock
8	B-ground		

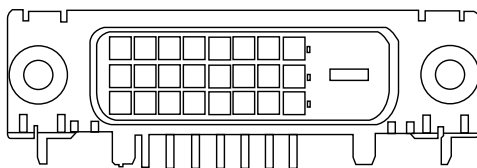

24-pin color display signal cable

PIN No.	Description	PIN No.	Description
1	TMDS data 2-	13	NC
2	TMDS data 2+	14	+5 V power
3	TMDS data 2/4 shield	15	GND (return for +5 V hsync.vsync)
4	NC	16	Hot-plug detection
5	NC	17	TMDS data 0-
6	DDC clock	18	TMDS data 0+
7	DDC data	19	TMDS data 0/5 shield
8	NC	20	NC
9	TMDS data 1-	21	NC
10	TMDS data 1+	22	TMDS clock shield
11	TMDS data 1/3 shield	23	TMDS clock+
12	NC	24	DDC TMDS clock-

## Noregulētie displeja darba režīmi

Režīms		Izšķirtspēja		
1	Dos	640 x 350	70	Hz
2	Dos	720 x 400	70	Hz
3	VGA	640 x 480	60	Hz
4	VGA	640 x 480	67	Hz
5	VGA	640 x 480	72	Hz
6	VGA	648 x 480	75	Hz
7	SVGA	800 x 600	56	Hz
8	SVGA	800 x 600	60	Hz
9	SVGA	800 x 600	72	Hz
10	SVGA	800 x 600	75	Hz
11	SVGA	832 x 624	75	Hz
12	XGA	1024 x 768	60	Hz
13	XGA	1024 x 768	70	Hz
14	XGA	1024 x 768	72	Hz
15	XGA	1024 x 768	75	Hz
16	SXGA	1280 x 1024	60	Hz
17	SXGA	1280 x 1024	70	Hz
18	SXGA	1280 x 1024	72	Hz
19	SXGA	1280x 1024	75	Hz
20	SXGA	1280 x 960	60	Hz
21	NA	648 x 500	57.67	Hz
22	NA	1440 x 900	60	Hz
23	NA	1152x 864	75	Hz
24	WSXGA	1680 x 1050	60	Hz
25	WUXGA	1920 x 1200	60	Hz
26	UXGA	1600 x 1200	60	Hz
27	ACER	1280x 800	60	Hz
28	XGA	1024x 768	72	Hz

# Instalēšana

Lai instalētu monitoru saimnieka sistēmā, lūdzu, rīkojieties šādi:

## Solji

- 1 Pievienojiet video kabeli
  - a Pārbaudiet, vai monitors un dators ir izslēgts.
  - b Pievienojiet VGA video kabeli datoram.
  - c Pievienojiet digitālā signāla kabeli (tikai modeļiem ar divējādu ievadu).
    - (1) Pārbaudiet, vai monitors un dators ir izslēgts.
    - (2) Vienu 24 kontaktu DVI kabeļa galu pievienojiet monitoram no aizmugures un otro tā galu pievienojiet datora portam.
- 2 Pievienojiet barošanas auklu  
Pievienojiet barošanas auklu monitoram, pēc tam pie pareizi iezemētas maiņstrāvas līdzdas uz sienas.
- 3 Ieslēdziet monitoru un datoru  
Vispirms ieslēdziet monitoru, tad datoru. Šāda secība ir ļoti svarīga.
- 4 Ja monitors nedarbojas pareizi, lūdzu, iepazīstieties kļūmju novēršanas nodaļā ar problēmas noteikšanu.

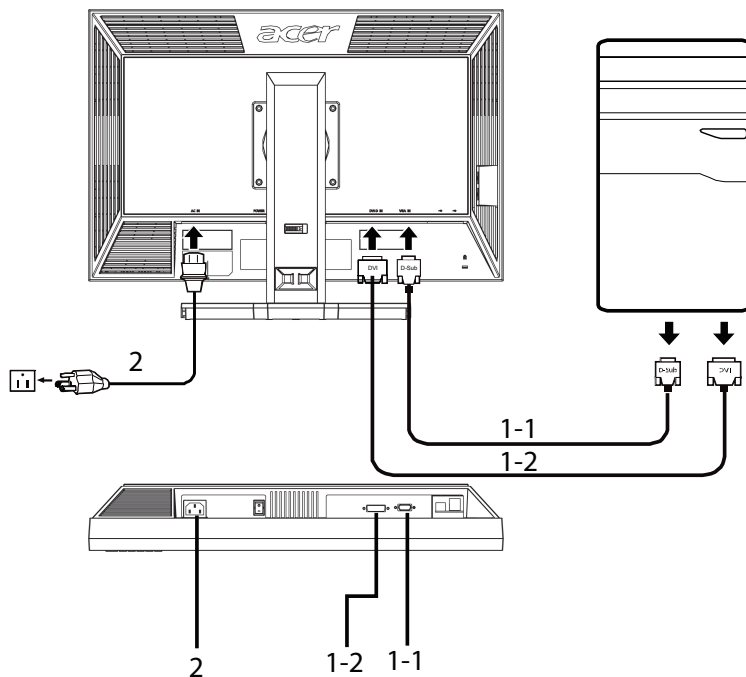

## Lietotāja vadības elementi

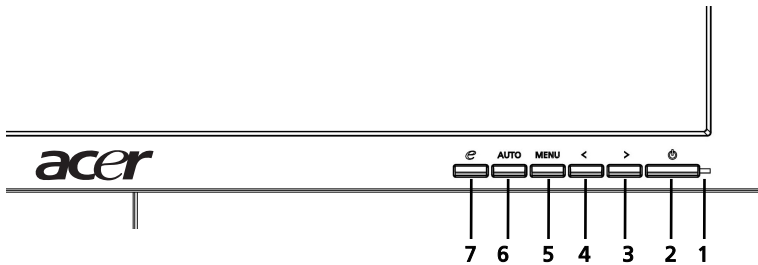

### Vadības elementi uz priekšējā paneļa

- 1 **Barošanas LED:** Ieslēdzas, lai parādītu, ka barošana ir ieslēgta.
- 2 **Ieslēgšanas/izslēgšanas slēdzis:** Izslēdz un izslēdz barošanu.
- 3.4 **< / > :** Nospiediet < vai > pārejai uz vēlamu funkciju, tad nospiediet Enter, lai izvēlētos šo funkciju. Nospiediet < vai > pašreiz aktīvās funkcijas iestatījumu maiņai.
- 5 **Izvēlne/Enter:** Aktivē izvēlni uz ekrāna (OSD), kad OSD ir izslēgts, vai aktivē/deaktivē regulēšanas funkciju, kad OSD ir ieslēgts.
- 6 **Poga Automātiskā pielāgošana/Iziet:**
  - a Kad izvēlne uz ekrāna (OSD) ir aktivēta, šī poga darbojas kā poga IZIET. (iziet no OSD izvēlnes).
  - b Kad izvēlne uz ekrāna (OSD) ir izslēgta, piespiediet šo pogu 2 sekundes, lai aktivētu automātiskās pielāgošanas funkciju. Automātiskās pielāgošanas funkciju lieto, lai pielāgotu Horizontālo Stāvokli, Vertikālo Stāvokli, Sinhronizatoru un Fokusu.
- 7 **e /iziet:**
  - a Kad izvēlne uz ekrāna (OSD) ir aktivēta, šī poga darbojas kā poga IZIET. (iziet no OSD izvēlnes).
  - b Kad izvēlne uz ekrāna (OSD) ir neaktīva, nospiediet šo pogu, lai izvēlētos scenārija režīmu.



## Kā regulēt iestatījumus

- 1 Nospiediet pogu **Izvēlne**, lai aktivētu izvēlni uz ekrāna (OSD).
- 2 Nospiediet < vai >, lai izvēlētos vajadzīgo funkciju.
- 3 Nospiediet pogu **Izvēlne** vēlreiz, lai izvēlētos regulējamo funkciju.
- 4 Nospiediet < vai > pašreiz aktīvās funkcijas iestatījumu maiņai.
- 5 Lai izietu no šī režīma un saglabātu iestatījumus, izvēlieties funkciju EXIT (Iziet). Ja vēlaties regulēt vēl kādu funkciju, atkārtojiet soļus no 2 līdz 4.

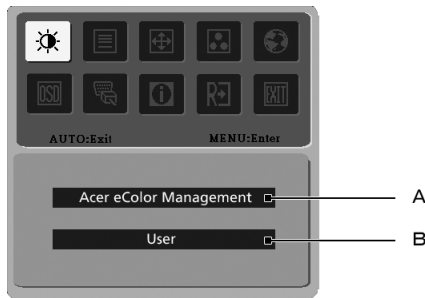

- A **Acer eKrāsu pārvaldība**: Ja ir izvēlēta opcija "Acer eKrāsu pārvaldība", uz ekrāna (OSD) parādīsies "Acer eColor" pārvaldības displejs.
- B **Lietotājs**: Ja ir izvēlēta opcija "Lietotājs", parādīsies standarta OSD.

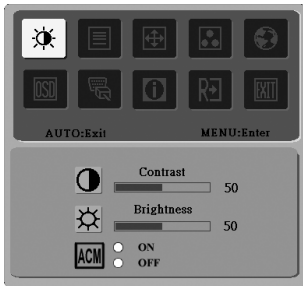

I. Tikai modelim ar analogo ievadu





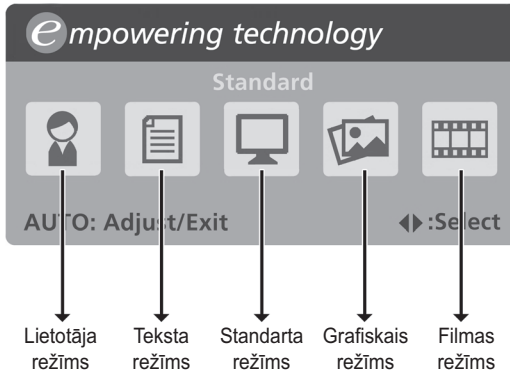

II. Tikai digitālā ievada režīmā

## Acer eKrāsu pārvaldība















- Darba instrukcijas
  - 1 Nospiediet **e** Empowering Key (Iedarbināšanas poga), lai atvērtu Acer eKrāsu pārvaldības izvēlni uz ekrāna (OSD) un piekļūtu scenāriju režīmiem.
  - 2 Nospiediet "<" vai ">", lai izvēlētos vajadzīgo režīmu.
  - 3 Nospiediet pogu Auto-adjust (Automātiskā pielāgošana), lai apstiprinātu izvēlēto režīmu un palaistu automātisko pielāgošanu (Auto Adjust).











- Funkcijas un iespējas

Galvenās izvēlnes ikona	Apakšizvēlnes punkts	Apraksts
	Lietotāja režīms	Lietotāja izvēle. Iestatījumus var precīzi noregulēt atbilstoši jebkurai situācijai.
	Teksta režīms	Optimālā spilgtuma un kontrasta attiecība novērš acu nogurumu. Visērtākā teksta lasīšana uz ekrāna.
	Standarta režīms	Noklusējuma iestatījumi, atbilst displeja pamatiespējām.
	Grafiskais režīms	Spilgtina krāsas un izceļ sīkas detaļas. Attēli un fotogrāfijas redzamas dzīvās krāsās ar asām detaļām.
	Filmas režīms	Parāda attēlu ar visskaidrākām detaļām. Attēli un fotogrāfijas redzamas dzīvās krāsās ar asām detaļām.

## Lietotājs

Galvenās izvēlnes ikona	Apakšizvēlnes ikona	Apakšizvēlnes punkts	Apraksts
		Kontrasts	Regulē kontrastu starp ekrāna attēla priekšplānu un fonu.
		Spilgtums	Regulē ekrāna attēla fona spilgtumu.
		ACM	ACM (Adaptīvais kontrasta pārvaldījums) ACM slēdzis ieslēgts/izslēgts, pēc noklusējuma <b>Izslēgts</b> .
		Fokuss	Regulē attēla fokusu (tikai analogā režīmā).
		Sinhronizators	Regulē attēla sinhronizāciju (tikai analogā režīmā).
		Hor. izvietojums	Regulē OSD horizontālo stāvokli (tikai analogā režīmā).
		Vert. izvietojums	Regulē OSD vertikālo stāvokli (tikai analogā režīmā).
	N/A	Siltās	Iestata krāsu temperatūru kā siltu balto toni.
	N/A	Vēsās	Iestata krāsu temperatūru kā vēsu balto toni.
		Lietotājs/ Sarkanā	Pielāgo sarkanās krāsas intensitāti.
		Lietotājs / Zaļā	Pielāgo zaļās krāsas intensitāti.
		Lietotājs / Zilā	Pielāgo zilās krāsas intensitāti.

Galvenās izvēlnes ikona	Apakšizvēlnes ikona	Apakšizvēlnes punkts	Apraksts	
	N/A	English	Valodas izvēle.	
	N/A	繁體中文		
	N/A	Deutsch		
	N/A	Français		
	N/A	Español		
	N/A	Italiano		
	N/A	简体中文		
	N/A	日本語		
	N/A	Suomi		EMEA versijā tikai OSD.
	N/A	Nederlands		
N/A	Русский			
		Hor. izvietojums	Pielāgo OSD horizontālo izvietojumu.	
		Vert. izvietojums	Pielāgo OSD vertikālo izvietojumu.	
		OSD izslēgšanās	Pielāgo OSD izslēgšanās laiku.	
	N/A	Analogais	Izvēlas ievadsignālu no analogā signāla avota (D-sub).	
	N/A	Digitālais (tikai modeļiem ar divējādu ievadu)	Izvēlas ievadsignālu no digitālā signāla avota (DVI) (tikai modeļiem ar divējādu ievadu).	
	N/A	DDC/ Sinhronizators	Ieslēdz/izslēdz DDC/CI atbalstu.	
	N/A	Informācija	Parāda izšķirtspēju, H/V frekvenci, ievadsignāla portu un pašreizējā porta sērijas numuru.	
	N/A	Atiestatīt	Novāc izmaiņas automātiskajā konfigurācijā .	
	N/A	Iziet	Saglabā lietotāja veiktās izmaiņas un aizver OSD.	

# Kļūmju novēršana

Pirms nosūtāt savu LCD monitoru uz servisu, lūdzu, pārskatiet zemāk redzamo kļūmju novēršanas sarakstu, lai redzētu, vai nevarat paši noskaidrot problēmu.

## VGA režīms

Problēma	LED stāvoklis	Novēršana
Nav attēla	Zila	Izmantojot OSD, pielāgojiet spilgtumu un kontrastu līdz maksimumam vai atiestatiet uz to noklusējuma vērtībām.
	Izslēgts	Pārbaudiet ieslēgšanas slēdzi.  Pārbaudiet, vai tīkla aukla ir pareizi pievienota monitoram.
	Dzeltena	Pārbaudiet, vai videosignāla vads ir pienācīgi pievienots monitora aizmugurē.  Pārbaudiet vai datora sistēma ir ieslēgta un enerģijas taupīšanas/gaidīšanas režīmā.
Nestabils attēls		Pārbaudiet, vai grafiskā adaptera un monitora rādītāji ir saderīgi. Nesaderība var izraisīt ieejas signāla frekvences neatbilstību.
Anomāls attēls	Attēla nav, tas ir ekrānā nobīdīts, par lielu vai par mazu.	Izmantojot OSD, pielāgojiet fokusu, sinhronizāciju, h. un v. stāvokli ar nestandarta signāliem.  Pārbaudiet displeja iestatījumus sistēmā. Ja attēla nav, lūdzu, izvēlieties citu izšķirtspēju vai vertikālo atsvaidzes intensitāti.
		Pagaidiet dažas sekundes pēc attēla izmēra pielāgošanas, pirms nomainiet vai atvienojiet signāla kabeli vai izslēdzat monitoru.

## DVI režīms

Problēma	LED stāvoklis	Novēršana
Nav attēla	Zila	Izmantojot OSD, pielāgojiet spilgtumu un kontrastu līdz maksimumam vai atiestatiet uz to noklusējuma vērtībām.
	Izslēgts	Pārbaudiet ieslēgšanas slēdži.
		Pārbaudiet, vai maiņstrāvas tīkla aukla ir pareizi pievienota monitoram.
	Dzeltena	Pārbaudiet, vai videosignāla vads ir pienācīgi pievienots monitora aizmugurē.
		Pārbaudiet vai datora sistēma ir ieslēgta un enerģijas taupīšanas/gaidīšanas režīmā.