

Acer LCD-bildskärm

Bruksanvisning

Copyright © 2007. Acer Incorporated.
All Rights Reserved.

Acer LCD Monitor User's Guide
Original Issue: 11/2007

Changes may be made periodically to the information in this publication without obligation to notify any person of such revisions or changes. Such changes will be incorporated in new editions of this manual or supplementary documents and publications. This company makes no representations or warranties, either expressed or implied, with respect to the contents hereof and specifically disclaims the implied warranties of merchantability or fitness for a particular purpose.

Record the model number, serial number, purchase date and place of purchase information in the space provided below. The serial number and model number are recorded on the label affixed to your computer. All correspondence concerning your unit should include the serial number, model number and purchase information.

No part of this publication may be reproduced, stored in a retrieval system, or transmitted, in any form or by any means, electronically, mechanically, by photocopy, recording or otherwise, without the prior written permission of Acer Incorporated.

Acer LCD Monitor User's Guide

Model number: _____

Serial number: _____

Date of purchase: _____

Place of purchase: _____

Acer and the Acer logo are registered trademarks of Acer Incorporated. Other companies' product names or trademarks are used herein for identification purposes only and belong to their respective companies.

Speciella meddelanden om LCD-bildskärmar

Följande är normalt för LCD-skärmar och innebär inte att problem uppstått.

- Egenskaperna hos fluorescerande ljus innebär att bildskärmen kan flimra vid användningens början. Stäng av och slå sedan på strömförsörjningen igen för att se till att flimrandet försvinner.
- Bilden kan förete något ojämn ljusstyrka beroende på vilket skrivbordsmönster som används.
- 99,99% av skärmens pixlar är effektiva. 0,01% eller färre bildpunkter kan saknas eller lysa kontinuerligt.
- LCD-skärmens egenskaper gör att en efterbild av föregående bild kan ligga kvar efter bildbyte när den första bilden visats i flera timmar. Om så skulle ske, återhämtar sig bildskärmen långsamt genom byte av bild eller genom att den stängs av i några timmar.

Information för din säkerhet och bekvämlighet

Säkerhetsinstruktioner

Läs noga igenom dessa instruktioner. Spara detta dokument för senare tillfällen. Följ alla varningar och instruktioner som är angivna på produkten.

Rengöring av bildskärmen

Följ dessa riktlinjer noggrant vid rengöring av bildskärmen:

- Dra alltid ut nätkontakten före rengöring.
- Rengör skärm och hölje med en mjuk trasa.

Ansluta/koppla ifrån enheten

Beakta följande riktlinjer då du ansluter/kopplar bort ström till den externa strömkällan:

- Kontrollera att bildskärmen är ansluten till foten innan nätkontakten ansluts till ett eluttag.
- Kontrollera att både bildskärm och dator är avstängda innan sladdar ansluts eller innan nätkontakten dras ur.
- Om systemet har flera strömkällor, koppla bort strömmen från systemet genom att koppla ur alla strömsladdar från strömkällorna.

Tillgänglighet

Se till att det eluttag som du ansluter strömsladden till är lättåtkomligt och placerat så nära utrustningen som möjligt. När du måste koppla bort strömmen till utrustningen, var noga med att koppla bort strömsladden från eluttaget.

Säker lyssning

Skydda din hörsel genom att följa dessa instruktioner.

- Öka volymen gradvis tills du kan höra tydligt utan att anstränga dig.
- Öka inte volymnivån efter det att dina öron har vant sig.
- Lyssna inte på hög musik under längre perioder.
- Öka inte volymen för att stänga ute bullriga omgivningar.
- Minska volymen om du inte kan höra personer tala i din närhet.

Varningar

- Använd inte denna produkt nära vatten.
- Ställ inte denna produkt på en instabil vagn, stativ eller bord. Om produkten ramlar ner kan den ta allvarlig skada.
- Springor och öppningar är avsedda för ventilation för att säkerställa att produkten fungerar tillförlitligt och skydda den mot överhettning. Dessa öppningar får inte blockeras eller täckas. Blockera inte öppningarna genom att placera produkten på en säng, soffa, matta eller liknande underlag. Denna produkt får inte placeras nära eller över ett element eller annan värmekälla, eller i en inbyggd installation såvida det inte finns fullgod ventilation.
- För aldrig in något slags föremål i denna produkt genom höljets öppningar, eftersom föremålen kan vidröra farliga spänningspunkter eller kortsluta delar, vilket kan leda till brand eller elstöt. Spill aldrig ut någon form av vätska på eller i produkten.
- Undvik skada på interna komponenter och förhindra batteriläckage genom att inte placera produkten på ett vibrerande underlag.
- Använd aldrig produkten medan du idrottar, tränar eller i någon som helst vibrerande omgivning som sannolikt kommer att orsaka kortslutning eller skada interna delar.

Använda elström

- Denna produkt ska användas med den typ av spänning som anges på märkplåten. Om du är osäker på vilken ström du har där hemma, rådfråga din återförsäljare eller ditt elbolag.
- Placera inget ovanpå strömsladden. Placera inte denna produkt så att folk riskerar att trampa på sladden.
- Om en förlängningsladd används med denna produkt, kontrollera att det totala amperetalet för utrustningen som delar förlängningen inte överstiger förlängningsladdens amperemärkning. Kontrollera även att

den totala märkningen för alla produkter som är anslutna till eluttaget inte överstiger säkringsstorleken.

- Överbelasta inte ett uttag, en förgreningsdosa eller ett uttag genom att ansluta alltför många enheter. Den totala systembelastningen får inte överstiga 80 % av förgreningskretsens märkning. Om förgreningsdosor används, ska belastningen inte överstiga 80 % av förgreningsdosans inspänning.
- Denna produkts nätsladd är utrustad med en jordad trestiftskontakt. Kontakten kan bara sättas in i ett jordat uttag. Kontrollera att eluttaget är rätt jordat innan du sätter in nätkontakten. Sätt inte in kontakten i ett ojordat uttag. Kontakta din elektriker för mer information.



.....

Varning! Jordstiftet är en säkerhetsfunktion. Att använda ett uttag som inte är rätt jordat kan orsaka elstöt och/eller skada.



.....

OBS: Jordstiftet ger även bra skydd mot oväntat brus som orsakas av andra elektriska enheter i närheten som kan störa denna produkts prestanda.

- Använd endast produkten med den medföljande sladduppsättningen. Om du måste byta sladduppsättningen, se till att den nya strömsladden uppfyller följande krav: avtagbar typ, UL-listad/CSA-certifierad, typ SPT-2, märkt 7 A 125 V minimum, VDE-godkänd eller motsvarande, 4,6 meter (15 versfot) max. längd.

Produktservice

Försök inte att serva denna produkt på egen hand, eftersom du genom att öppna eller ta bort höljen kan utsätta dig för farlig spänning eller andra risker. Överlåt all service till kvalificerad servicepersonal.

Koppla ut produktens strömsladd från eluttaget och överlåt all service åt behörig servicepersonal under följande förhållanden:

- om strömsladden eller -kontakten är skadad eller nött
- om vätska har spillts över produkten
- om produkten har utsatts för regn eller vatten
- om produkten har tappats eller om dess hölje har skadats
- om projektorn uppvisar en märkbart försämrad prestanda, vilket indikerar att den behöver service
- om produkten inte fungerar normalt trots att du följt bruksanvisningen



.....

OBS: justera endast sådana kontroller som tas upp i bruksanvisningen, eftersom felaktig justering av andra kontroller kan resultera i skada och kräver ofta omfattande arbete av en behörig tekniker för att återställa produkten till normal funktionsduglighet.

Potentiellt explosiva miljöer

Stäng av enheten i områden med potentiellt explosiv atmosfär och lyd alla skyltar och anvisningar. Potentiellt explosiva atmosfärer inkluderar områden där du normalt skulle rådas att stänga av ditt fordons motor. Gnistor i sådana områden kan orsaka en explosion eller brand som kan resultera i kroppsskada eller t.o.m. dödsfall. Stäng av enheten nära bensinpumpar på mackar. Beakta restriktioner om användning av radioutrustning i bränsledepåer, lager och distributionsområden; kemikaliefabriker; eller där sprängningsprojekt pågår. Områden med potentiellt explosiv atmosfär är ofta, men inte alltid, utmärkta. De inkluderar under däck på båtar, kemisk överförings- eller förvaringsfaciliteter, fordon som använder flytande petroleumgas (som t.ex. propan eller butan), och områden där luften innehåller kemikalier eller partiklar som t.ex. mjöl, damm eller metallstoft.

Ytterligare säkerhetsinformation

Din enhet och dess tillbehör kan innehålla små delar. Förvara dem utom räckhåll för små barn.

Råd angående kvicksilver

För projektorer eller elektroniska produkter som innehåller en LCD/CRT-bildskärm eller -display:

Lampan(lamporna) inuti denna produkt innehåller kvicksilver och måste lämnas till återvinningscentral när de är uttjänta. För vidare information, kontakta Electronic Industries Alliance, www.eiae.org. För information om kassering av lampor, besök www.lamprecycle.org.



LCD pixeldeklaration

LCD-enheten har tillverkats med högprecisionsteknik. Vissa bildpunkter kan dock ibland lysa eller se ut som svarta eller röda punkter. Det påverkar inte den registrerade bilden och utgör inte en felfunktion



ENERGY STAR (för vissa modeller) är ett regeringsprogram (statligt/ickestatligt partnerskap) som ger konsumenter möjligheten att skydda miljön på ett kostnadseffektivt sätt utan att gå miste om kvalitet eller produktens egenskaper. Produkter som erhållit ENERGY STAR förebygger växthusgasutsläpp genom att uppfylla strikta riktlinjer satta av US Environmental Protection Agency (EPA) och US Department of Energy (DOE). I ett genomsnittligt hem förbrukas 75% av all ström som används av hushållsartiklar medan de är avstängda. Hemprodukter som erhållit ENERGY STAR-kvalifikationer använder upp till 50% mindre ström i avstängt skick än konventionell utrustning. Mer information finns på <http://www.energystar.gov> och <http://www.energystar.gov/powermanagement>.

Som en ENERGY STAR-partner har Acer Inc. fastställt att denna produkt uppfyller ENERGY STAR-riktlinjer för energibruk.



OBS: Ovanstående uttalande gäller endast Acer LCD-bildskärmar med ENERGY STAR-märkning.

Denna produkt har levererats med möjlighet för strömhantering:

- Viloläge aktiveras efter 15 minuter av inaktivitet.
- Datorns viloläge aktiveras efter 30 minuters inaktivitet.
- Datorn väcks från viloläge genom ett tryck på strömbrytaren.

Tips och information för bekväm användning

Datoranvändare klagar ibland om ögonstress och huvudvärk efter lång användning. Användare utsätts också för risk för kroppsskada efter långa timmar framför datorn. Långa arbetspass, dålig sittställning, dåliga arbetsvanor, otillräcklig arbetsmiljö, individuell hälsa och andra faktorer leder till starkt ökad risk för kroppsskada.

Felaktig datoranvändning kan leda till karpaltunnelsyndrom, seninflammation, senskideinflammation eller andra muskel- och skelettåkommor. Följande symptom kan förekomma i händer, handleder, armar, axlar, nacke och rygg:

- avdomning, sveda eller en stickande känsla
- värk eller ömhet
- Smärta, svullnad eller pulserande ömhet
- stelhet
- kyla eller svaghet

Om du upplever dessa symptom eller andra återkommande eller ihållande problem och/eller smärtor i samband med datoranvändning, rådfråga omedelbart en läkare och informera företagets hälso- och säkerhetsavdelning.

Följande avsnitt ger tips om andra bekvämare sätt att använda datorn.

Hitta din bekvämlighetszon

Hitta din bekvämlighetszon genom att justera bildskärmens betraktningvinkel, använda ett fotstöd eller höja sitthöjden för att uppnå maximal bekvämlighet. Lägg märke till följande tips:

- sitt inte i samma ställning för länge
- undvik att sitta framåt- eller bakåtlutad
- res dig och gå en sväng med jämnamellanrum för att lätta belastningen på benmusklerna

Värna om dina ögon

Långa timmar med felaktiga glasögon eller kontaktlinser, för stark belysning, bildskärmar med dåligt inställd skärpa, liten text och låg kontrast skapar ögonstress. Följande avsnitt ger förslag på hur ögonstress kan minskas.

Ögon

- Vila ögonen ofta.
- Ta regelbunden ögonvila genom att titta bort från bildskärmen och fokusera på en avlägsen punkt.
- Blinka ofta för att undvika att ögonen torkar ut.

Bildskärm

- Håll bildskärmen ren.
- Håll huvudet ovanför bildskärmens högsta punkt så att du tittar nedåt när du tittar mot mitten på bildskärmen.
- Justera bildskärmens ljusstyrka och/eller kontrast till en behaglig nivå för bättre läsbarhet och bildtydlighet.
- Eliminera reflexer genom att:
 - placera bildskärmen på så sätt att sidan är riktad mot ett fönster eller annan ljuskälla
 - minimera rumsbelysning med hjälp av gardiner eller persienner
 - använda skrivbordsbelysning
 - ändra på bildskärmens betraktningvinkel
 - använda ett antireflexfilter
 - använda ett skärmvisir, t.ex. en bit kartong som sticker ut från bildskärmens övre kant
- Undvik att vrida bildskärmen till en obehaglig betraktningvinkel.
- Undvik att titta in i starka ljuskällor, t.ex. öppna fönster, under längre stunder.

Utveckla goda arbetsvanor

Utveckla följande arbetsvanor för att göra din datoranvändning mer avslappnande och produktiv:

- Ta korta och många raster.
- Gör uppmjukningsövningar.
- Andas frisk luft så ofta som möjligt.
- Träna regelbundet och håll dig vid god hälsa.



Declaration of Conformity

We,

Acer Computer (Shanghai) Limited

3F, No. 168 Xizang medium road, Huangpu District,
Shanghai, China

Contact Person: Mr. Easy Lai

Tel: 886-2-8691-3089 Fax: 886-2-8691-3000

E-mail: easy_lai@acer.com.tw

Hereby declare that:

Product: LCD Monitor

Trade Name: Acer

Model Number: B243W

SKU Number: B243Wxxxx

The first x shows the front frame's ID and color.

The second x shows pedestal's ID color.

The third x shows the sale area.

The fourth x shows the others.

Is compliant with the essential requirements and other relevant provisions of the following EC directives, and that all the necessary steps have been taken and are in force to assure that production units of the same product will continue comply with the requirements.

EMC Directive 2004/108/EC as attested by conformity with the following harmonized standards:

- EN55022:2006, AS/NZS CISPR22:2006, Class B
- EN55024:1998 + A1:2001 + A2:2003
- EN61000-3-2:2006, Class D
- EN61000-3-3:1995 + A1:2001+A2:2005

Low Voltage Directive 2006/95/EC as attested by conformity with the following harmonized standard:

- EN60950-1:2001

RoHS Directive 2002/95/EC on the Restriction of the Use of certain Hazardous Substances in Electrical and Electronic Equipment.

Easy Lai

Easy Lai / Director

Acer Computer (Shanghai) Limited

Federal Communications Commission Declaration of Conformity

This device complies with Part 15 of the FCC Rules. Operation is subject to the following two conditions: (1) This device may not cause harmful interference, and (2) This device must accept any interference received, including interference that may cause undesired operation.

The following local manufacturer/importer is responsible for this declaration:

Product name:	24" LCD Monitor
Model number:	B243W
SKU number:	B243Wxxxx The first x shows the front frame's ID and color. The second x shows pedestal's ID color. The third x shows the sale area. The fourth x shows the others.
Name of responsible party:	Acer America Corporation
Address of responsible party:	333 West San Carlos St. San Jose, CA 95110 USA
Contact person:	Acer Representative
Tel:	1-254-298-4000
Fax:	1-254-298-4147

Speciella meddelanden om LCD-bildskärmar	iii
Information för din säkerhet och bekvämlighet	iii
Säkerhetsinstruktioner	iii
Rengöring av bildskärmen	iii
Ansluta/koppla ifrån enheten	iii
Tillgänglighet	iv
Säker lyssning	iv
Varningar	iv
Använda elström	iv
Produktservice	v
Ytterligare säkerhetsinformation	vi
Instruktioner för kassering	vi
LCD pixeldeklaration	vii
Tips och information för bekväm användning	vii
Federal Communications Commission	
Declaration of Conformity	xi
Uppackning	1
Fästa/ta bort foten	2
Justering av bildskärmens position	3
Sätt i nätsladden	5
Energibesparing	5
Display Data Channel (DDC)	5
Connector pin assignment	6
Tabell för standardtider	8
Installation	9
Användarkontroller	10
Justera en inställning	11
Acer eView-hantering	12
Användare	13
Felsökning	15
VGA-läge	15
DVI-läge	16

Uppackning

Kontrollera att följande föremål medföljer när du packar upp lådan. Spara förpackningen ifall du skulle behöva skicka eller transportera bildskärmen i framtiden.

LCD-bildskärm

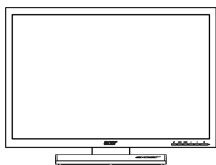

Bruksanvisning



Snabbstartguide



D-Sub-kabel

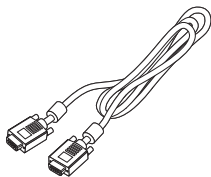

DVI-kabel
(endast för modeller
med dubbel ingång)

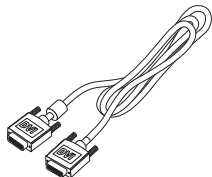

AC Nätsladd



Ljud-kabel
(Tillval)

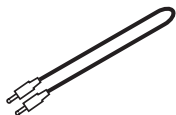

USB-kabel
(Tillval)

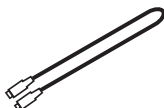

ANSLUTA/TA BORT BASEN

Installera: Passa in basen med stativet och tryck basen mot bildskärmens övre del. Rotera därefter basen medsols. Dra åt skruven medsols.

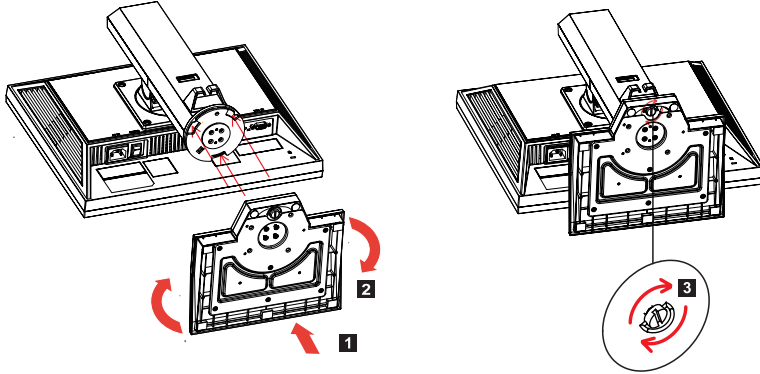

Ta bort: Utför stegen i omvänd ordning för att ta bort basen.

JUSTERING AV SKÄRMPOSITION

För att få den bästa visningspositionen kan du justera bildskärmen med höjd/lutnings/vridnings/sidvridningsfunktioner.

- Höjdjustering

Tryck ovanpå bildskärmen och för låsknappen åt höger. Därefter kan du justera bildskärmens höjd.

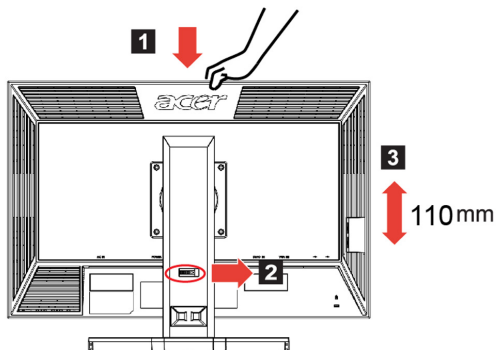

- Lutning

Se bilden nedan för ett exempel på lutningsintervallet.

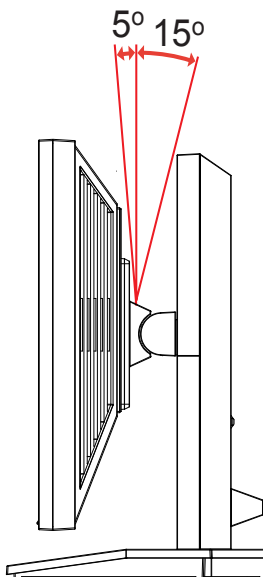

Vridning

Du kan vrida bildskärmen till den bekvämaste visningsvinkeln med hjälp av den inbyggda piedestalen.

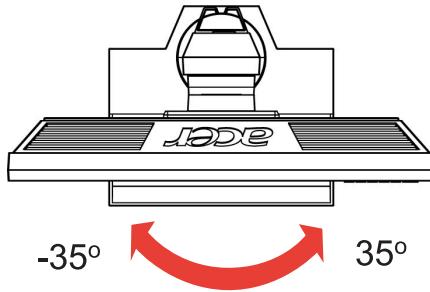

Vrida bildskärmen i sidled

Innan skärmen roteras, lyft upp den till översta läget och skjut den sedan bakåt till yttersta läget.

Rotera bildskärmen medsols tills den stoppar vid 90° .

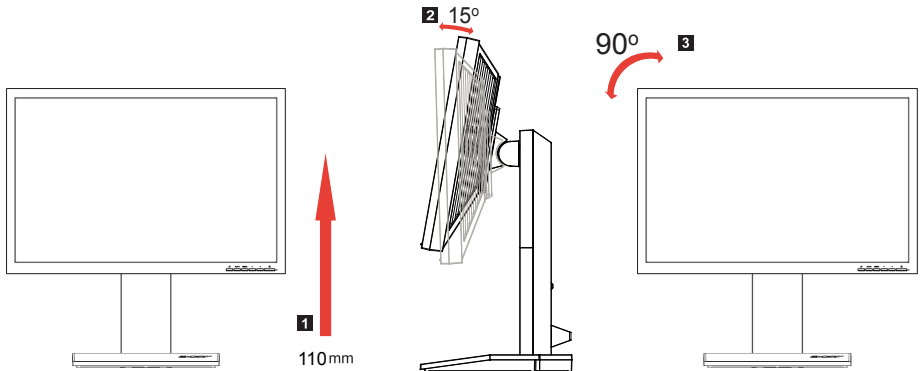

Sätt i nätsladden

- Kontrollera först att den använda nätsladden är av den typ som används i ditt område.
- Bildskärmen är utrustad med universell strömförsörjning som möjliggör drift i områden med antingen 100/120 V AC eller 220/240 V AC nätspänning. Användaren behöver inte göra några justeringar.
- Anslut ena änden av nätsladden till el-intaget och den andra änden till eluttaget.
- Enheter som drivs på 120 V AC:
Använd en UL-märkt sladd, typ SVT-kabel och kontakt märkt 10 A/125 V.
- Enheter som drivs på 220/240 V AC:
Använd sladdar som består av H05VV-F-sladd och kontakt märkt 10 A/250 V. Sladdarna skall vara säkerhetsgodkända för det land där utrustningen skall användas.

Energibesparing

Bildskärmen slår om till "energisparläge" på kontrollsignal från bildskärmskontrollen och indikeras av den gula strömlysdioden.

Läge	Lysdioder
På	Blå
Energibesparing	Gul

Energisparläget kvarstår tills en kontrollsignal upptäcks eller tills tangentbordet eller musen aktiveras. Starttid från "energisparläge" till normalt bruksläge "På" är ungefär tre sekunder.

Display Data Channel (DDC)

Installationen förenklas genom att bildskärmen stöder plug-and-play om systemet stöder DDC-protokollet. DDC är ett kommunikationsprotokoll som gör det möjligt för bildskärmen att automatiskt meddela värdsystemet om sina egenskaper, t.ex. stödda upplösningar och motsvarande tider. Bildskärmen stöder DDC2B-standarden.

Connector pin assignment

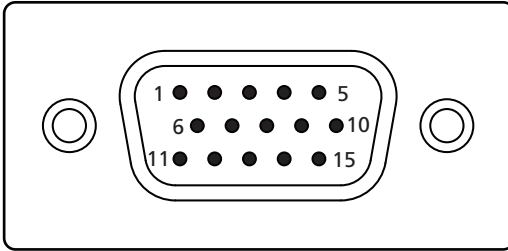

15-pin color display signal cable

PIN No.	Description	PIN No.	Description
1	Red	9	+5 V
2	Green	10	Logic ground
3	Blue	11	Monitor ground
4	Monitor ground	12	DDC-serial data
5	DDC-return	13	H-sync
6	R-ground	14	V-sync
7	G-ground	15	DDC-serial clock
8	B-ground		

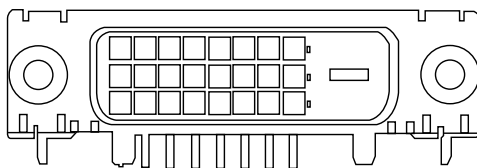

24-pin color display signal cable

PIN No.	Description	PIN No.	Description
1	TMDS data 2-	13	NC
2	TMDS data 2+	14	+5 V power
3	TMDS data 2/4 shield	15	GND (return for +5 V hsync.vsync)
4	NC	16	Hot-plug detection
5	NC	17	TMDS data 0-
6	DDC clock	18	TMDS data 0+
7	DDC data	19	TMDS data 0/5 shield
8	NC	20	NC
9	TMDS data 1-	21	NC
10	TMDS data 1+	22	TMDS clock shield
11	TMDS data 1/3 shield	23	TMDS clock+
12	NC	24	DDC TMDS clock-

Tabell för standardtider

Läge		Upplösning		
1	Dos	640 x 350	70	Hz
2	Dos	720 x 400	70	Hz
3	VGA	640 x 480	60	Hz
4	VGA	640 x 480	67	Hz
5	VGA	640 x 480	72	Hz
6	VGA	648 x 480	75	Hz
7	SVGA	800 x 600	56	Hz
8	SVGA	800 x 600	60	Hz
9	SVGA	800 x 600	72	Hz
10	SVGA	800 x 600	75	Hz
11	SVGA	832 x 624	75	Hz
12	XGA	1024 x 768	60	Hz
13	XGA	1024 x 768	70	Hz
14	XGA	1024 x 768	72	Hz
15	XGA	1024 x 768	75	Hz
16	SXGA	1280 x 1024	60	Hz
17	SXGA	1280 x 1024	70	Hz
18	SXGA	1280 x 1024	72	Hz
19	SXGA	1280x 1024	75	Hz
20	SXGA	1280 x 960	60	Hz
21	NA	648 x 500	57.67	Hz
22	NA	1440 x 900	60	Hz
23	NA	1152x 864	75	Hz
24	WSXGA	1680 x 1050	60	Hz
25	WUXGA	1920 x 1200	60	Hz
26	UXGA	1600 x 1200	60	Hz
27	ACER	1280x 800	60	Hz
28	XGA	1024x 768	72	Hz

Installation

Installera bildskärmen på värdsystemet genom att följa stegen nedan:

Steg

- 1 Anslut videokabeln
 - a Kontrollera att både bildskärmen och datorn är avstängda.
 - b Anslut VGA-videokabeln till datorn.
 - c Anslut digitalkabeln (endast för modeller med dubbla ingångar)
 - (1) Kontrollera att både bildskärmen och datorn är avstängda.
 - (2) Anslut ena änden av DVI-kabeln med 24 stift till baksidan på bildskärmen och den andra änden till datorporten.
- 2 Dra ur nätsladden
Anslut först nätsladden till bildskärmen och sedan till ett ordentligt grundat eluttag.
- 3 Starta bildskärmen och datorn
Starta bildskärmen först och sedan datorn. Denna ordning är väldigt viktig.
- 4 Om bildskärmen inte fungerar ordentligt, försök att hitta problemet genom att läsa igenom felsökningsavsnittet.

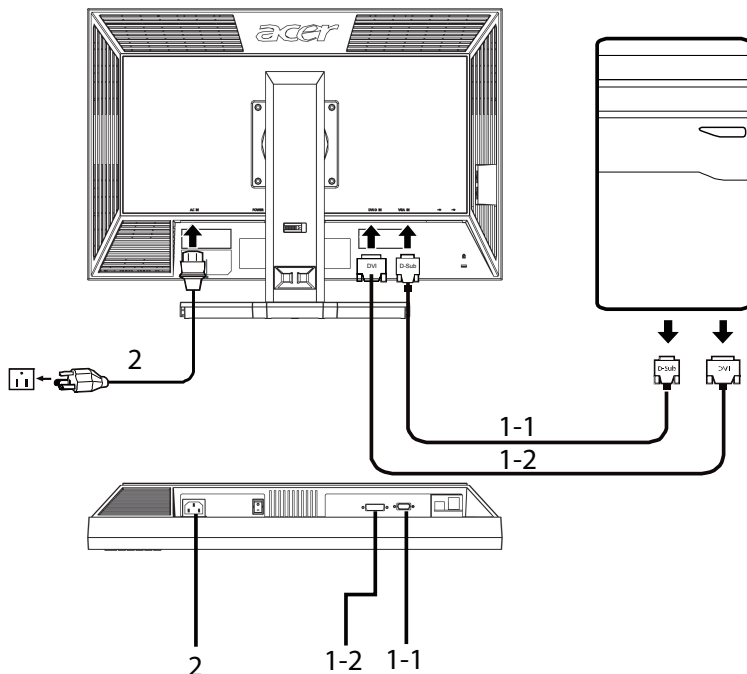

Användarkontroller

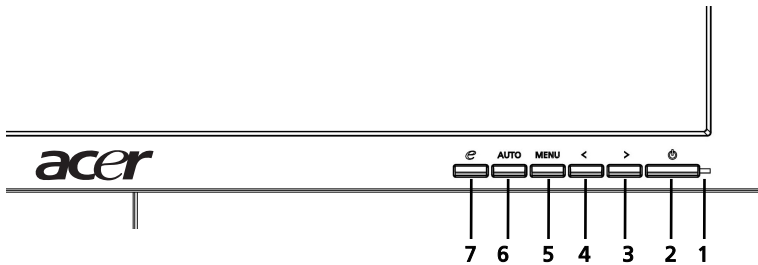

Frontpanelens kontroller

- 1 **Strömindikatorlampa:** Tänds för att visa att strömmen är på.
- 2 **Nätsladd:** Slår på eller stänger av strömmen.
- 3.4 **</> :** Tryck på < eller > för att navigera till önskad funktion. Tryck sedan på Enter för att välja funktionen. Tryck på < eller > för att ändra inställningarna för vald funktion.
- 5 **Meny/Ange:** Aktivera bildskärmsmeny när den är stängd eller aktiver/inaktivera justeringsfunktionen när bildskärmsmenyn är öppen.
- 6 **Autojusteringsknapp/Avsluta:**
 - a. När bildskärmsmenyn är aktiv fungerar denna knapp som avslutningsknapp. (bildskärmsmeny)
 - b. När bildskärmsmenyn är inaktiv, tryck på denna knapp i två sekunder för att aktivera autojusteringsfunktionen. Autojusteringsfunktionen används för att ställa in HPos, VPos, Klocka och Fokus.
- 7 **e /Avsluta:**
 - a. När bildskärmsmenyn är aktiv fungerar denna knapp som avslutningsknapp. (stäng bildskärmsmenyn)
 - b. När bildskärmsmenyn är inaktiv väljer denna knapp scenarioläget.

Justera en inställning

- 1 Tryck på **Meny**-knappen för att aktivera bildskärmsmenyn.
- 2 Tryck på < eller > för att välja önskad funktion.
- 3 Tryck på **Meny**-knappen en gång till för att välja den funktion som skall justeras.
- 4 Tryck på < eller > för att ändra inställningarna för vald funktion.
- 5 Välj funktionen Avsluta för att avsluta och spara. Om annan funktion skall justeras, upprepa steg 2 till 4.

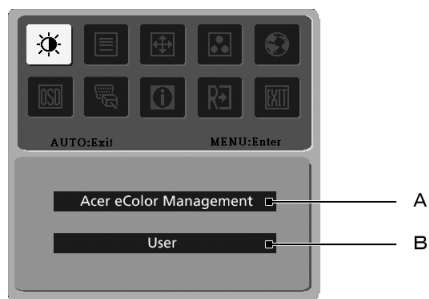

- A. Acer eColor-hantering:** Om "Acer eColor-hantering" valts visas bildskärmsmenyn för Acer eColor Management.
- B. Användare:** Om "Användare" valts visas standardbildskärmsmenyn.



I. Endast analoginmatningsläge





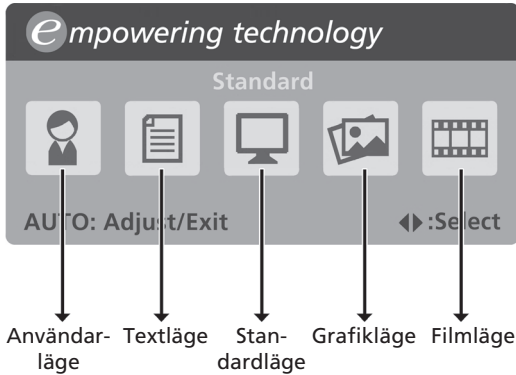

II. Endast digitalinmatningsläge

Acer eView-hantering















- Bruksanvisning
 - 1 Tryck på *e* Empowering-tangenten för att öppna bildskärmsmenyn för Acer eColor-hantering och scenariolägena.
 - 2 Tryck på "<" eller ">" för att välja läge.
 - 3 Tryck på autojusteringsknappen för att bekräfta läget och köra autojustering.











- Egenskaper och fördelar

Huvudmenyns ikon	Post i undermenyn	Beskrivning
	Användarläge:	Användardefinierad: Inställningar kan finjusteras så att de passar alla situationer.
	Textläge	Optimal balans mellan ljusstyrka och kontrast för att motverka ögonstress. Det bekvämaste sättet att läsa text på bildskärmen.
	Standardläge	Standardinställningar, en reflektion av äkta visningsegenskaper.
	Grafikläge	Förbättrar färger och understryker små detaljer. Fast och rörliga bilder visas i levande färger med skarpa detaljer.
	Filmläge	Visar scener i tydligaste detalj. Fast och rörliga bilder visas i levande färger med skarpa detaljer.

Användare

Huvud menyns ikon	Under menyns ikon	Kommando i undermenyn	Beskrivning
		Kontrast	Justerar kontrasten mellan skärmbildens förgrund och bakgrund.
		Ljusstyrka	Justerar ljusstyrkan i skärmbildens bakgrund.
		ACM	ACM (Adaptive Contrast Management) ACM Av/På-kontakt, standard Av .
		Fokus	Justerar bildskärpan (endast tillgänglig i analogt läge).
		Klocka	Justerar bildklockan (endast tillgänglig i analogt läge).
		H. Position	Justerar bildskärmsmenyns position i sidled (endast tillgänglig i analogt läge).
		V. Position	Justerar bildskärmsmenyns position i höjddled (endast tillgänglig i analogt läge).
	N/A	Varm	Sätter färgtemperaturen till varmt vit.
	N/A	Kall	Sätter färgtemperaturen till kallt vit.
		Användare/rött	Justerar den röda färgen.
		Användare/grön	Justerar den gröna färgen.
		Användare/blå	Justerar den blåa färgen.

Huvud menyns ikon	Under menyns ikon	Kommando i undermenyn	Beskrivning
	N/A	English	Språkval
	N/A	繁體中文	
	N/A	Deutsch	
	N/A	Français	
	N/A	Español	
	N/A	Italiano	
	N/A	简体中文	
	N/A	日本語	
	N/A	Suomi	Endast i EMEA bildskärmsmeny.
	N/A	Nederlands	
N/A	Русский		
		H. Position	Justerar bildskärmsmenyns position i sidled.
		V. Position	Justerar bildskärmsmenyns position i höjded.
		Bildskärmsmenyns tidsutlösning	Justerar tidsutlösning för bildskärmsmenyn.
	N/A	Analog	Väljer ingångssignal från analog (D-sub).
	N/A	Digital (endast för modeller med dubbla ingångar)	Väljer ingångssignal från digital (DVI) (endast modeller med dubbla ingångar).
	N/A	DDC/CI	Stänger av/startar DDC/CI-stöd
	N/A	Information	Visar upplösning, H/V-frekvens, ingångsport och serienummer för aktuell inmatning.
	N/A	Återställ	Rensar ut förändringar i autokonfiguration .
	N/A	Avsluta	Sparar användarens ändringar och stänger bildskärmsmenyn.

Felsökning

Innan du skickar bildskärmen på service, gå igenom felsökningslistan nedan för att se om du kan hitta felet.

VGA-läge

Problem	Lysdiodens status	Åtgärd
Ingen bild	Blå	Med hjälp av bildskärmsmenyn, ställ in ljusstyrka och kontrast till maxläget eller återställ deras standardinställningar.
	Av	Kontrollera strömbrytaren. Kontrollera att nätsladden är ordentligt ansluten till bildskärmen.
	Gul	Kontrollera att videosignalkabeln är ordentligt ansluten till bildskärmens baksida. Kontrollera att datorn är på och energispar/standby-läge.
Ostadig bild		Kontrollera att grafikadapterns och bildskärmens specifikationer överensstämmer. Detta kan annars leda till att ingångssignalens frekvens missanpassas.
Onormal bild	Bild saknas, är inte centrerad eller är för stor eller för liten för bildskärmen.	Med hjälp av bildskärmsmenyn, justera skärpa, klocka, H-position och V-position med ickestandardssignaler. Kontrollera systemets bildskärmsinställningar. Om bild saknas, välj annan upplösning eller vertikal uppdateringsfrekvens.
		Vänta i några sekunder när bildstorleken justerats innan du ändrar eller kopplar ur signalkabeln eller stänger av bildskärmen.

DVI-läge

Problem	Lysdiodens status	Åtgärd
Ingen bild	Blå	Med hjälp av bildskärmsmenyn, ställ in ljusstyrka och kontrast till maxläget eller återställ deras standardinställningar.
	Av	Kontrollera strömbrytaren. Kontrollera att nätsladden är ordentligt ansluten till bildskärmen.
	Gul	Kontrollera att videosignalkabeln är ordentligt ansluten till bildskärmens baksida. Kontrollera att datorsystemet är på och i energispar/standby-läge.