

目录

液晶显示器特殊注意事项	1
安全使用信息	2
拆开包装	5
安装 / 移除底座	6
荧幕位置调整	6
连接电源线	7
安全注意事项	7
清洁显示器	7
省电管理	8
DDC	8
接口针脚分布	9
标准预设模式	10
安装	11
使用者控制项	12
疑难排解	19

液晶显示器特殊注意事项

液晶显示器可能出现下面的问题是正常现象,并不是表示显示器有问题.

注意

- 由于液晶显示器的特性,初次使用时画面可能会闪烁。请关闭显示器然后重新开启以保证画面不再闪烁。
- 当您使用不同的桌面图样时,画面高度可能会存在轻微的不均匀。
- 液晶显示器荧幕的有效像素达到或超过99.99%。但在显示时也会有0.01%或更少的像素丢失或亮度丢失。
- 由于液晶荧幕的特性,当同一幅图像显示很长的时间后再切换图像时先前的余像可能会继续保留。在这种情况下,通过图像的改变荧幕会慢慢恢复或隔几个钟头关闭一下显示器的电源。

安全使用信息

安全指示

请仔细阅读本指示。妥善保存此文件，以备将来参考。请遵守产品上注明的所有警告和指示。

可触及性警告

确保能插入电源线的电源开关容易触及，并且与设备操作员的距离也较近。当需要切断设备上的电源时，确保从插座上拔下电源线。

警告

- 请勿在靠近水的地方使用此产品。
- 请勿将此产品放置在车内、架子或桌子上。如果产品不慎掉落，则会严重损坏。
- 缝隙和孔用于通风，可确保产品正常运行并避免受热。请勿堵塞或覆盖这些孔。请勿将产品放在床上、沙发或其他类似的面上否则会堵住通风孔。请勿将产品放在散热器或热交换器之上或距离较近的地方，或将产品进行嵌入式安装，应确保设备通风情况良好。
- 请勿通过缝隙将任何物品推入产品内，这样会接触到危险电压或使零件短路，从而引发火灾或电击。请勿将任何液体洒在产品表面或产品内。
- 为避免损坏内部元件并防止电池泄漏，请勿将产品放在可以振动的平面上。
- 请勿在运动、训练或任何振动环境下使用此产品，否则会导致短路，或损坏转轴设施、硬盘驱动器、光盘驱动器、甚至暴露锂电池盒。

安全收听

遵守以下听觉专家的建议和指示，可保护您的听力。

- 逐渐增加音量，直至你可以清楚的听到并感觉舒适，同时声音没有失真。
- 在设置音量大小并且耳朵已经适应后，请勿再增加音量。
- 限制用高音收听音乐的时间。
- 请勿为躲避噪音而调高音量。
- 如果不能听到旁边的人说话，则请将音量调低。

产品维修

切勿自行维修本产品，打开或移动机盖会使您暴露在危险电压或其他危险下。将所有的维修工作交于专业维修人员。

在以下情况下，从墙装电源插座上拔下产品插头并交于专业维修人员：

- 电源线或插头损坏、断裂或磨损
- 液体洒入产品内
- 产品被浸泡水中或被淋湿
- 产品被摔过并被损坏
- 产品出现明显异常现象，需要维修
- 根据使用说明书操作后，产品不能正常运行



注意：必须按照使用说明书进行操作，不当操作会导致产品受损，并需要花费专业技术人员大量工作以便使产品恢复到正常情况。

液晶显示器的像素声明

液晶显示器采用高精密的生产工艺制造。但是，有些像素有时会不起作用或显示为黑点或红点。这对已保存的图像没有任何影响，属正常现象。

舒适使用的窍门和信息

电脑使用者在长时间使用电脑后，会感到眼睛疲劳和头疼。在电脑前长时间工作会对人体造成伤害。在长期工作期间，不正确的姿势、不良工作习惯、压力、不合适的工作环境、个人健康情况以及其他因素会增加对人体的伤害。

不正确的使用电脑会导致腕管综合征、肌腱炎、腱鞘炎或其他骨骼疾病。在手部、腕部、胳膊、肩膀、颈部或背部会出现以下症状：

- 麻木、强烈或刺痛的感觉
- 酸痛、疼痛或一触即痛
- 剧痛、肿胀或颤动
- 变硬或肌肉紧张
- 怕冷或虚弱

如果您出现这些症状，或其他任何复发或长期不舒适感和 / 或因为使用电脑而引起的疼痛，请立即咨询医生并通知公司健康和安全部门。

以下是舒适使用电脑的提示。

找到舒适区

通过调整显示器的浏览视角找到舒适区，使用一个脚凳或抬高设备以达到最佳舒适度。请遵守以下几个提示：

- 请勿以一个姿势保持太久的时间
- 请勿前倾和 / 或后仰
- 经常站起来走动，以缓解腿部紧张的肌肉

- 进行短暂休息，以放松颈部和肩膀
- 请勿使肌肉紧张或耸肩
- 安装合适的外用显示器、键盘和鼠标，并可以轻松使用它们
- 如果您浏览显示器的时间较长，请将显示器放置在桌子中央，以便降低颈部疲

保护您的视力

长时间浏览、佩戴不合适的眼睛或隐形眼睛、眩光、室内光线过高、屏幕聚焦性能差、字体较小、显示器对比度太低，这些都会对你的眼睛造成损伤。以下是关于如何降低眼睛疲劳的一些建议。

眼睛

- 经常让眼睛休息。
- 通过经常不看显示器并让眼睛在远处聚焦，可使眼睛得到休息。
- 经常眨眼可防止眼睛干燥。

显示器

- 保持干净的显示器
- 您的头部应高于显示器顶端，这样您的眼睛在看显示器中间时是向下看的。
- 调节显示器的亮度和 / 或对比度，达到舒适程度，从而增加文本的易读性和图形的清晰度。
- 消除较强的眩光和反光：
 - 将显示器的侧面对着窗户或其他光源
 - 使用窗帘、遮光物或百叶窗降低室内光线
 - 使用作业灯
 - 改变显示器的浏览视角
 - 使用降低眩光过滤器
 - 使用显示器遮阳板，如显示器顶端延伸出来的纸板
- 请勿将显示器的浏览视角调整到不合适的范围
- 避免长时间正视强光源，如打开的窗户。

养成良好工作习惯

养成以下良好的工作习惯，可使您更放松、更有效地使用电脑：

- 经常或定期进行短暂休息
- 做一些伸展运动
- 尽可能多呼吸新鲜空气
- 经常运动，保持健康身体。



警告！不建议在睡椅或床上使用本产品。如果这种情况不能避免，工作时间不要太长，经常休息，并做一些伸展运动。



如需了解更多信息和帮助，请登录以下网址。

全球通用：<http://www.acer-group.com/public/Sustainability/sustainability01.htm>
<http://www.acer-group.com/public/Sustainability/sustainability04.htm>

拆开包装

当您拆开包装盒时，请检查以下项目是否存在，并请保留好包装材料，以备未来装运所需。

- LCD显示器

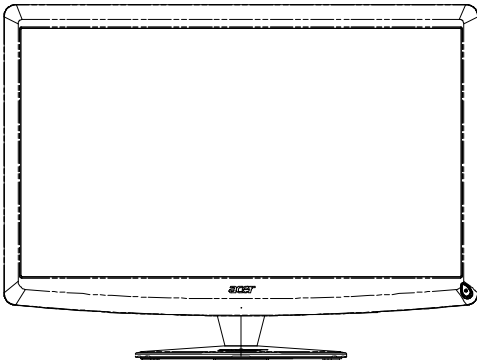

- Qwerty遥控器
电池 x 2



- AC电源线

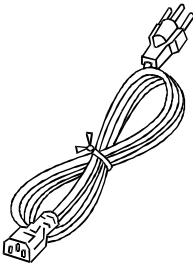

- DSUB信号线

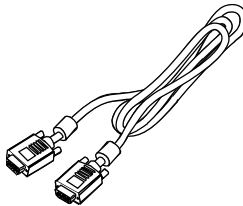

- USB线

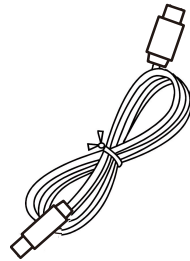

- 音频线 (选配件)

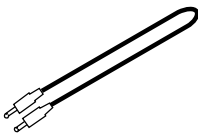

- 用户手册



- 快速安装指南



安装 / 移除底座



注：拆开显示器和底座的包装。将显示器面朝下小心放于平稳的表面上 - 垫上布防止刮花屏幕。

安装：

将底座对准支撑臂，向着显示器上方推底座，顺时针拧紧螺丝。

移除：

按照相反的步骤卸下底座。

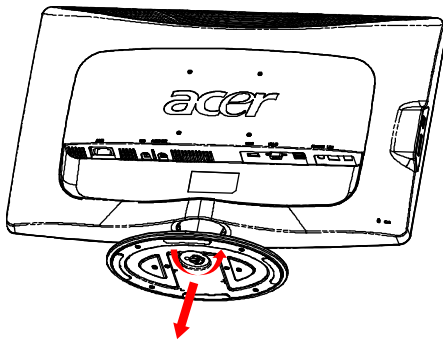
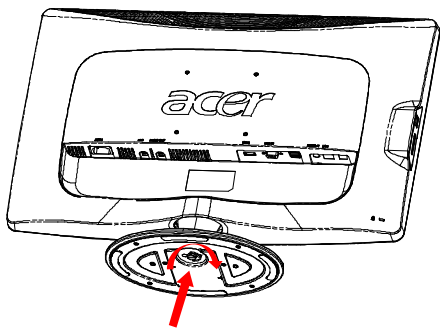

荧幕位置调整

为了调整出最佳的视觉效果，您可以依照下图所示，用双手握住显示器的边缘来调整显示器的倾斜角度。显示器之可调整角度为向上15度，向下5度，可视范围如下图标示：

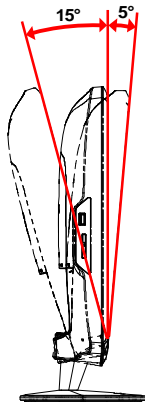

连接电源线

- 请先检查您所使用的电源线是否符合您所在地区所要求的正确类型。
- 本显示器提供了通用之电源供应器，允许操作于100/120伏特或220/240伏特交流电压而无需另外的调整动作。
- 请将电源线的一端插入显示器电源接头，将另一端插入正确的交流电源插座。
- 使用120伏特电压的地区：
请使用符合UL规格的电源线组、包括SVT型电源线及电流电压规格为10安培、125伏特的电源插头。
- 使用220/240伏特电压的地区（美国以外）：
请使用由H05VV-F电源线与10安培、250伏特接地插头所组成的电源线组。此电源线组必须符合您要安装设备所在的国家的安全标准。

安全注意事项

- 请避免将显示器或其他任何重物放置于电源线上，以免导致火灾或电击。
- 请勿将显示器暴露于雨水、过度的湿气或灰尘之下，以免导致火灾或电击。
- 请勿遮盖住显示器的插槽或开口，以利正常散热。
- 请将显示器放置于拥有足够通风空间之位置。
- 请避免将显示器放置于过亮的背景之前，或日光或其他光源会直接照射到显示器表面上的位置。请将显示器放置于目光直视水平稍下的位置。
- 当您要搬运显示器时，请特别小心。
- 请避免撞击显示器，亦请不要刮伤荧幕表面，本荧幕是相当脆弱的。
- 在长期使用一个画面时，请使用屏幕保护程序保护显示器。
- 在不使用电脑时，请将电脑电源插座拔下或关闭插线板，彻底切断电源。

清洁显示器

当您要清洁显示器时，请小心依照以下指示进行。

- 在清洁之前，请先拔下显示器的电源插头。
- 请使用软布来擦拭荧幕与机壳前端与侧面。

省电管理

此显示器将依据收到显示控制单元的控制信号而进入省电模式，以符合环境能源保护机构（EPA）能源之星要求，达到省电目的。

状态	电源灯号
开机	白色
省电模式	琥珀色

保持省电模式，直至发现控制信号，或激活键盘或鼠标时为止。从省电状态返回开机状态的恢复时间约为3秒。按住电源按钮4秒将进入电源关闭模式。

DDC

为了使您的安装更简单，如果您的系统也支持DDC通信协议，则显示器可以即插即用的方式安装到您的系统上。DDC（显示资料通道）是用于系统间的通信协议，通过该协议，显示器可自动将自身特性通知主系统，包括支持的分辨率及对应时序。本显示器支持DDC2B标准。

接口引脚分布

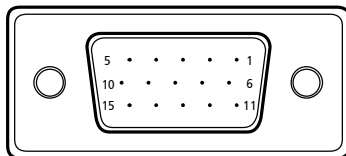

15 针彩色显示信号电缆

引脚号	描述	引脚号	描述
1.	红色	9.	+5V
2.	绿色	10.	逻辑接地
3.	蓝色	11.	显示器接地
4.	显示器接地	12.	DDC-连续数据
5.	自检	13.	行同步信号
6.	红色-地	14.	场同步信号
7.	绿色-地	15.	DDC-连续时钟
8.	蓝色-地		

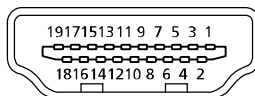

19 针彩色显示信号电缆*

引脚号	用途	引脚号	用途
1.	TMDS 数据2+	10.	TMDS 时钟+
2.	TMDS 数据2屏蔽	11.	TMDS 时钟屏蔽
3.	TMDS 数据2-	12.	TMDS 时钟-
4.	TMDS 数据1+	13.	CEC
5.	TMDS 数据1屏蔽	14.	预留 (未连接)
6.	TMDS 数据1-	15.	SCL
7.	TMDS 数据0+	16.	SDA
8.	TMDS 数据0屏蔽	17.	DDC/CEC接地
9.	TMDS 数据0-	18.	+5V 电源
		19.	热插拔检测

*仅限部分型号

标准预设模式

模式	分辨率			
1	VGA	640x480	60	Hz
2	MAC	640x480	66.66	Hz
3	VESA	720x400	70	Hz
4	SVGA	800x600	56	Hz
5	SVGA	800x600	60	Hz
6	XGA	1024x768	60	Hz
7	XGA	1024x768	70	Hz
8	VESA	1152x864	75	Hz
9	WXGA	1280x800	60	Hz
10	SXGA	1280x1024	60	Hz
11	WXGA+	1440x900	60	Hz
12	UXGA	1920x1080	60	Hz

安装

请依照以下步骤将显示器安装到您的主系统上。

步骤

1. 1-1 连接信号线(D-SUB Cable)
 - a.请确定显示器与电脑的电源都已经关闭。
 - b.请将信号线连接到电脑的图像显示卡接口上。
- 1-2 HDMI线(选配件)
 - a.请确定显示器与电脑的电源都已经关闭。
 - b.将HDMI线连接到计算机。
2. 将音频线连接至电脑模拟音频输出(灰绿色插孔)(选配件)
3. 连接LAN线(LAN线仅用于显示Display+, 在PC模式下无功能)
4. 将USB线连接至PC主机
5. USB接口: 用于USB设备的连接
6. 连接至PC麦克风音频输入(粉红色插孔)
7. 连接至耳机或外部扬声器(选配件)
8. 用于SD、MMC、MS、MS PRO和XD卡的读卡器
9. 连接电源线
将电源线一端连接到显示器上,另一端连接到有正确接地之交流电源插座。
10. 开启显示器与电脑电源
请先开启显示器的电源,然后再开启电脑电源。这个顺序是非常重要的。
11. 如果显示器仍然无法正常使用,请参考疑难排解的部分来诊断问题何在。

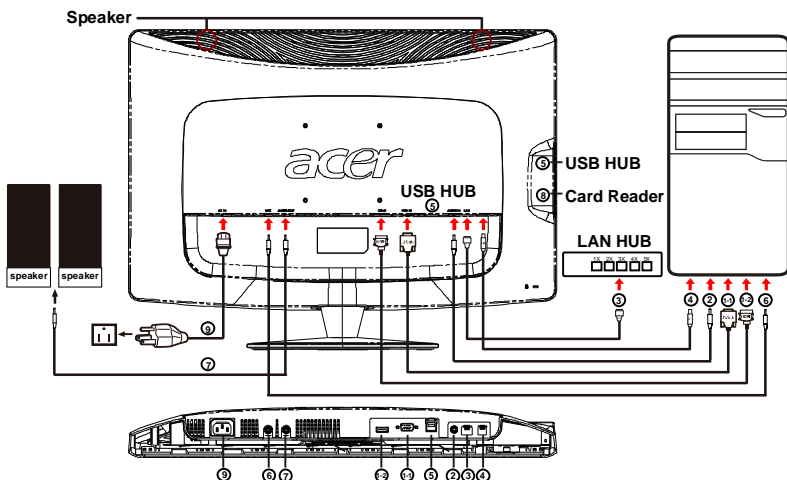

使用者控制项



电源开关 / LED 指示灯:

可开启或关闭电源。
亮时代表电源为开启状态。

使用快捷菜单



按功能按钮可以打开快捷菜单。快捷菜单可以让您快速选择最常用的设置。

1 **e** empowering 键:

当未显示 OSD 菜单时, 按此按钮选择方案模式。

2 AUTO 自动调节键:

按此按钮可以激活自动调整功能。自动调整功能用于设置水平位置、垂直位置、时钟和聚焦。

3 MENU OSD 功能:

按此按钮可以激活 OSD 菜单。

4 增加 / 减小音量:

按此按钮可调整音量。(选配件)

5 INPUT INPUT 键(PC 模式):

使用“Input”(输入)键选择可连接到显示器的两种不同的视频源。

(a) VGA输入 (b) HDMI输入

来回浏览输入选择时, 屏幕右上端会显示下面的信息以指明当前选择的输入源。

1 或 2 秒钟后显示图像。

VGA 或 HDMI

如果选择VGA或HDMI输入但VGA线和HDMI线都没有连接, 会显示如下所述的浮动对话框:

“Cable Not Connected”(电缆未连接)

当视频电缆已连接, 但无有效信号输入时, 将显示浮动对话框

“No Signal”(无信号)

6 信号源按键:

使用信号源按键, 选择 PC 模式或 Plus 模式。

Acer eColor Management 屏显菜单 (OSD)



操作说明





Acer eColor Management

第 1 步: 按 “**e**” 键” 打开 Acer eColor Management 屏显菜单(OSD), 进入情景模式

第 2 步: 按 “◀” 或 “▶” 选择模式

第 3 步: 按 “Adjust/Exit 键” 确认模式并运行 Auto Adjust(自动调整)

功能与优点

主目录 图示	二级目录 图示	二级目录项目	描述
	N/A	用户模式	用户自定义. 可对设置进行微调, 以适应任何情况.
	N/A	文本模式	亮度与对比度的最佳平衡预防视觉疲劳. 阅读屏幕文字的最舒适方式.
	N/A	标准模式	默认设置. 反映自然显示能力.
	N/A	图形模式	增强色彩, 突出精致细部. 图片和照片色彩逼真, 细节非常清晰.
	N/A	电影模式	以最清晰的细部表现显示场景. 可对设置进行微调, 以适应任何情况.

调节 OSD 设置



注：下列所有内容仅供参考。实际产品规格以用户实际购买为准。

OSD 可用于调节 LCD 显示器设置。

按菜单键打开 OSD。您可使用 OSD 调节图像质量、OSD 位置和常规设置。高级设置请参见下一页：

调节图像质量



- 1 按“菜单”键调出 OSD。
- 2 使用▲/▼键，选择 OSD 中的  画面。然后导航至要调节的画面元素。
选择 **Enter** 移动至子菜单。
- 3 使用 ◀/▶ 键调节滑动比例。
- 4 “画面”菜单可用于调节当前亮度、对比度、色温、自动配置及其他图片相关质量。

调节 OSD Timeout

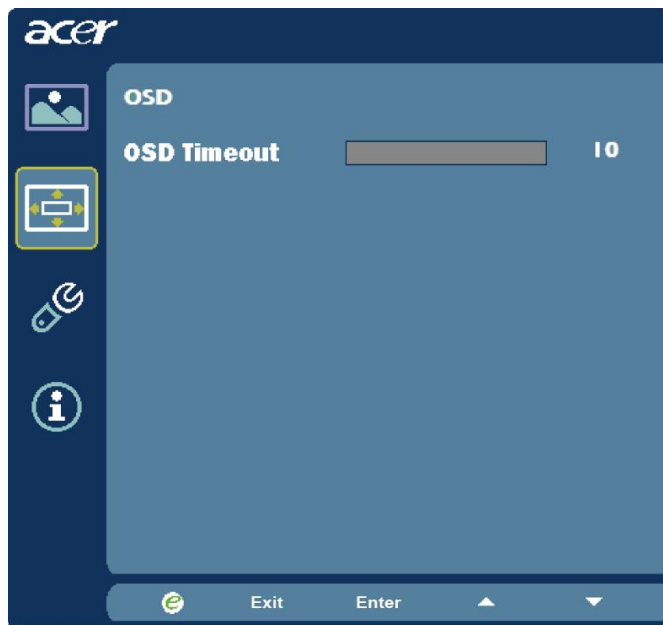

- 1 按“菜单”键调出OSD。
- 2 使用方向键，从屏显中选择  OSD。然后导航至要调节的功能。

调节设置



- 1 按“菜单”键调出 OSD。
- 2 使用▲/▼键，选择 OSD 中的  设置。然后导航至要调节的功能。
选择 **Enter** 移动至子菜单。
- 3 “设置”菜单可用于调节屏幕菜单语言和其他重要设置。

产品信息



- 1 按“菜单”键调出 OSD。
- 2 使用▲/▼键，选择 OSD 中的  输入。然后将显示当前输入的 LCD 显示器基本信息。

疑难排解

在您将LCD显示器送修之前，请检查以下之疑难排解清单，看看您是否可以自我诊断问题。

VGA 模式

问题	目前状态	解决方法
没有图形	LED 灯亮	<ul style="list-style-type: none"> 请使用OSD来将亮度与对比调整到最大程度、或者将其重设为预设值
	LED 灯灭	<ul style="list-style-type: none"> 请检查电源开关。 请检查交流电源线是否正确连接到了交流电源插座上。
	LED 灯显示琥珀色	<ul style="list-style-type: none"> 请检查信号线是否正确连接到了电脑后端及显示器的正确插孔上。 请检查电脑电源系统是否为开启状态。
图形异常	图形不稳定	<ul style="list-style-type: none"> 请检查图形显示卡的规格是否符合显示器的要求，如不符合，可能会导致输入信号频率无法搭配。
	显示内容消失，无法置中，或显示内容太大或太小	<ul style="list-style-type: none"> 请使用OSD来为非标准信号调整分辨率、时序、时序相位、水平位置及垂直位置 在全荧幕图像消失的情况下，请使用OSD来选择其他分辨率或其他垂直频率。 在更换或松脱信号线，或关闭显示器电源之前，请先调整图像大小，然后等几秒钟看看。
	声音异常 (选配件)	<ul style="list-style-type: none"> 请检查音源线是否连接到了主PC上。 请检查主PC的设定是否将声音调的太小声了，或者声音已被关闭。



Declaration of Conformity

We,

Acer Incorporated
8F, 88, Sec. 1, Hsin Tai Wu Rd., Hsichih, Taipei Hsien 221, Taiwan
Contact Person: Mr. Easy Lai, e-mail:easy_lai@acer.com.tw

And,

Acer Europe SA
Via Cantonale, Centro Galleria 2 6928 Manno Switzerland

Hereby declare that:

Product: LCD monitor
Trade Name: Acer
Model Number: D241H
SKU Number: D241H xxxxxx ("x" = 0-9, a - z, or A - Z)

Is compliant with the essential requirements and other relevant provisions of the following EC directives, and that all the necessary steps have been taken and are in force to assure that production units of the same product will continue comply with the requirements.

EMC Directive 2004/108/EC as attested by conformity with the following harmonized standards:

- EN55022, AS/NZS CISPR22, Class B
- EN55024
- EN61000-3-2 Class D
- EN61000-3-3

Low Voltage Directive 2006/95/EC as attested by conformity with the following harmonized standard:

- EN60950-1

RoHS Directive 2002/95/EC on the Restriction of the Use of certain Hazardous Substances in Electrical and Electronic Equipment

- The maximum concentration values of the restricted substances by weight in homogenous material are:

Lead	0.1%	Polybrominated Biphenyls (PBB's)	0.1%
Mercury	0.1%	Polybrominated Diphenyl Ethers (PBDE's)	0.1%
Hexavalent Chromium	0.1%	Cadmium	0.01%

Directive 2009/125/EC with regard to establishing a framework for the setting of ecodesign requirements for energy-related product.

R&TTE Directive 1999/5/EC as attested by conformity with the following harmonized standard:

I Article 3.1(a) Health and Safety

- EN60950-1
- EN62311

I Article 3.1(b) EMC

- EN301 489-1
- EN301 489-17

I Article 3.2 Spectrum Usages

- EN300 328

Year to begin affixing CE marking 2010.

Easy Lai

Easy Lai /Manager
Regulation Center, Acer Inc.

Jan. 22, 2010 -
Date



Federal Communications Commission Declaration of Conformity

This device complies with Part 15 of the FCC Rules. Operation is subject to the following two conditions: (1) this device may not cause harmful interference, and (2) this device must accept any interference received, including interference that may cause undesired operation.

The following local Manufacturer /Importer is responsible for this declaration:

Product:	LCD Monitor
Trade Name:	Acer
Model Number:	D241H
SKU Number:	D241H xxxxxx ("x" = 0~9, a ~ z, A ~ Z or Blank)
Name of Responsible Party:	Acer America Corporation
Address of Responsible Party:	333 West San Carlos St. San Jose, CA 95110 U. S. A.
Contact Person:	Acer Representative
Phone No.:	254-298-4000
Fax No.:	254-298-4147

Acer Display+液晶显示器

安装指南

版权 © 2010 保留所有权利。

Acer Display+液晶显示器安装指南

Acer Display+液晶显示器安装指南

产品型号: _____

产品序列号: _____

购买日期: _____

购买地点: _____

Acer和Acer标识为宏基股份有限公司的注册商标。 本出版物中其它公司的产品名称或商标仅供说明之用，属于其各自公司所有。

安装

请按照以下步骤将Acer Display+作为独立显示器安装：

- 1 安装底座。
- 2 连接以太网线或配置您的Wi-Fi设置。
- 3 连接外部扬声器（选配件）。
- 4 将电源线的一端连接到显示器上，另一端连接到正确接地的交流电源插座。
- 5 开启显示器。
- 6 如果显示器仍然无法正常使用，请参见故障诊断部分来查找问题。

请按照以下步骤将Acer Display+显示器安装到您的主机系统上：

- 1 连接视频线
 - a 请确定显示器与电脑的电源均已关闭。
 - b 将VGA视频线连接到电脑上。
- 2 连接HDMI线
 - a 请确定显示器与电脑的电源均已关闭。
 - b 将HDMI线的一端连接到显示器的背面，另一端连接到电脑的端口上。
- 3 将音频线连接到电脑上，以便通过显示器的扬声器播放音频。*
- 4 连接外部扬声器。*
- 5 将USB线连接到电脑，使USB设备和存储卡可作为电脑的扩展Hub。*
- 6 将麦克风线缆连接到电脑上，使Acer Display+显示器的内置麦克风可作为电脑的扩展麦克风。*
- 7 将电源线的一端连接到显示器上，另一端连接到正确接地的交流电源插座。
- 8 请先开启显示器的电源，然后再开启电脑电源。这个顺序非常重要。
- 9 如果显示器仍然无法正常使用，请参见故障诊断部分来查找问题。



注意： *步骤3至6为可选。

概述

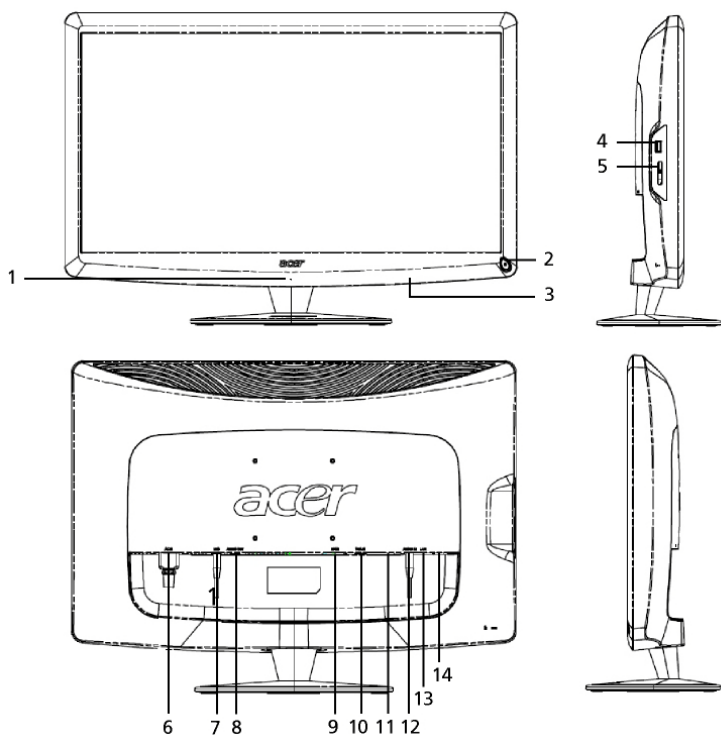

编号	项目	说明
1	麦克风	内置麦克风
2	电源按钮	开启和关闭设备。 * 按住4秒钟以下可进入睡眠模式。 * 按住4秒钟以上可关闭显示器。
3	快捷按钮/输入按钮	快捷按钮：每个widget应用程序的预定快捷功能。 输入按钮：在Display+模式和普通显示器模式之间切换。
4	USB端口	Display+模式：连接USB大容量存储设备、键盘和鼠标。 普通显示器模式：作为普通的下行端口。

编号	项目	说明
5	多合一读卡器	支持记忆棒 (MS)、Memory Stick PRO (MS PRO)、多媒体存储卡 (MMC)、安全数码卡 (SD) 和 xD-Picture 卡 (xD)。
6	交流输入	连接交流适配器
7	麦克风输出	在普通显示器模式下连接电脑的麦克风输入端口，以使用麦克风功能。
8	音频输出	连接外部扬声器。
9	HDMI	支持高清数字视频连接。
10	VGA输入	连接电脑。
11	USB端口	Display+模式： 连接USB大容量存储设备、键盘和鼠标。 普通显示器模式： 作为普通的下行端口。
12	音频输入	连接音频输入设备。
13	以太网 (RJ-45) 端口	连接基于以太网10/100的网络。
14	B型USB端口	连接电脑。

用QWERTY键盘遥控

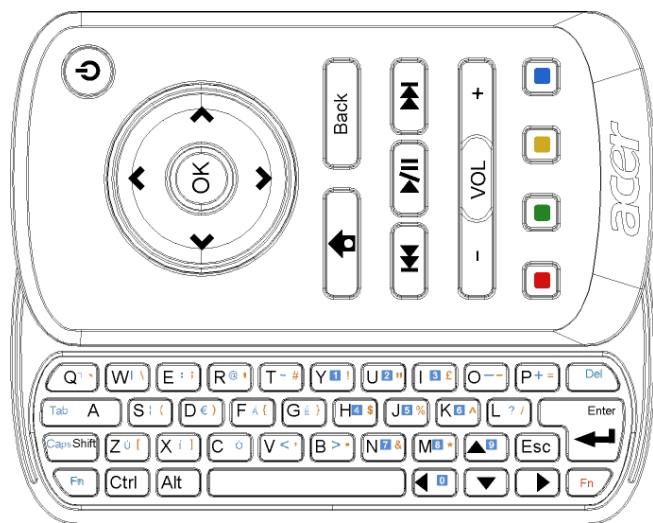

项目	说明
电源键	开启和关闭设备。 * 按住4秒钟以下可进入睡眠模式。 * 按住4秒钟以上可关闭显示器。
导航键	在widget设置选项中向上、向下、向左或向右导航。
确认	用于在widget栏中选择widget或将widget贴到选定的部分。
	打开widget栏。
后退	返回上一级功能。
彩色键	快捷widget功能。
Fn键	按下橙色Fn键可输入指定的橙色字符。 按下蓝色Fn键可输入指定的蓝色字符。

Widget

您的Acer Display+显示器具有内置widget功能，例如日历、标签、天气、新闻、时钟、音频/视频和用于浏览图片的数字相框，即使显示器未与电脑连接也能使用这些功能。



注意： 有关如何配置每个widget的指南，请参见第16页的**Setting（设置）**部分。

定制屏幕

定制您屏幕上的widget的尺寸和布局。您可在屏幕上放置最多三个widget应用程序，左侧放置两个小widget程序，中右侧放置一个大widget程序。也可以在全屏模式下设置数字像框功能。

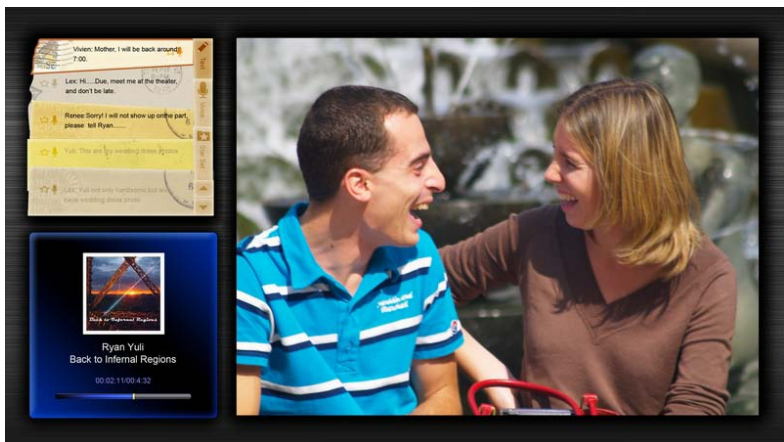

定制布局:

- 1 按**Home (起始)**键打开右侧的widget工具栏。



- 2 使用向上和向下导航键选择一个widget并按**OK (确认)**。
- 3 按**OK (确认)**将widget放置在您选择的部位。

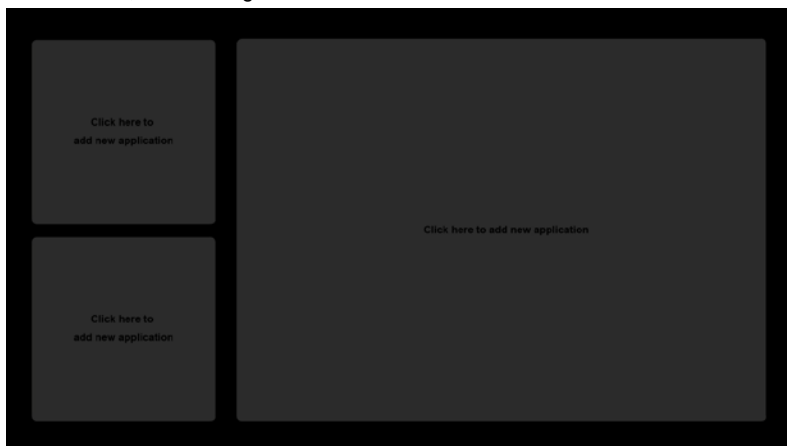

注意: 如需定制每个widget的设置, 请点击 **Settings (设置)**。

日历

当您将日历设置为小widget程序时，请使用向左和向右导航键来切换月份。



当您将日历设置为大widget程序时，请使用向左和向右导航键来切换月份。您也可选择显示Google或Yahoo日历、创建事件或切换视图（月/周/日/备忘录）。

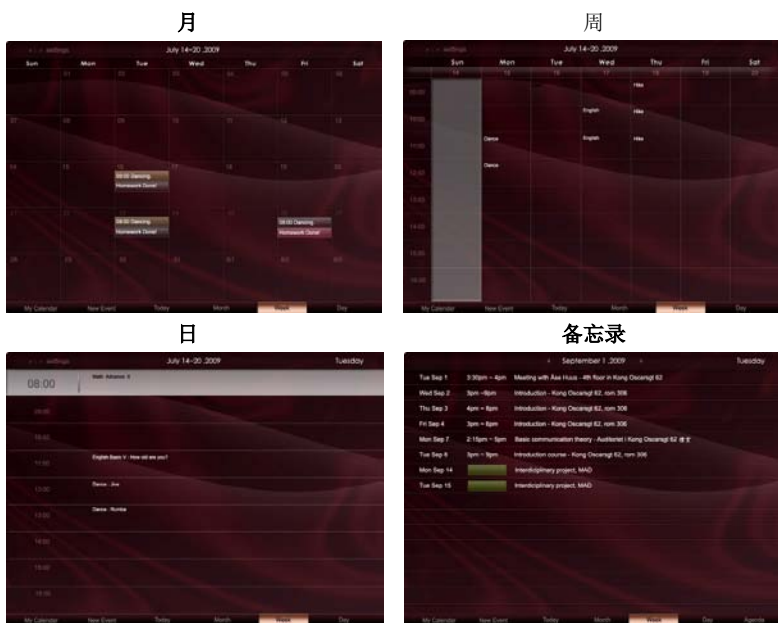

注意： 连接到互联网后才能同步Acer Display+中的Google或Yahoo日历。您无法通过Acer Display+创建新的Google或Yahoo帐户，但可用Acer Display+登录Google或Yahoo日历。

添加事件

- 1 点击**New Event（新建事件）**并在弹出窗口添加所需的信息。
- 2 点击**Save（保存）**可保存事件。



删除 / 修改事件

- 1 选择事件并在弹出窗口点击**Delete（删除）**。
- 2 如需修改事件，请选择事件并在弹出窗口修改事件详情。
- 3 点击**Save（保存）**可保存更改。

标签

标签功能可用于创建文本/声音注释，浏览Google或Yahoo电邮的收件箱，以及显示收件箱内的图片和播放收件箱内的视频。在屏幕上可显示最多5条注释。

选择**Text/Voice（文本/声音）**显示所有文本/声音注释，选择**Star Set（星号组）**显示带星号的注释。使用向上和向下导航键切换页面。



创建注释：

- 1 选择**Text（文本）**或**Voice（声音）**。
- 2 创建注释。
- 3 选择**Save（保存）**可添加新备忘录，或选择**Cancel（取消）**后退出。
- 4 按**OK（确认）**键读取或收听注释。
- 5 选择**Delete（删除）**删除注释。



注意： 在制作声音注释时，确保在麦克风前吐字清晰。可录制最长60分钟的声音注释，每条注释最长3分钟。

新闻

您可以设置新闻widget，使其仅显示标题，或者显示标题和正文。

仅显示标题时：

- 1 按向右导航键到达语言页面。
- 2 再次按向右导航键到达新闻源页面。
- 3 选择喜欢的语言和新闻源，按向左导航键返回主视图。

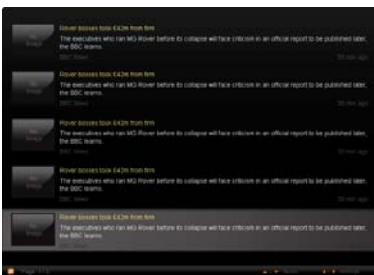
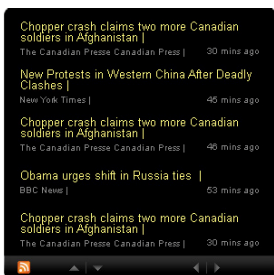

如要显示标题和全部正文：

- 1 选择希望阅读的新正文，然后按**OK（确认）**。
- 2 按**Back（返回）**键返回上一页面。

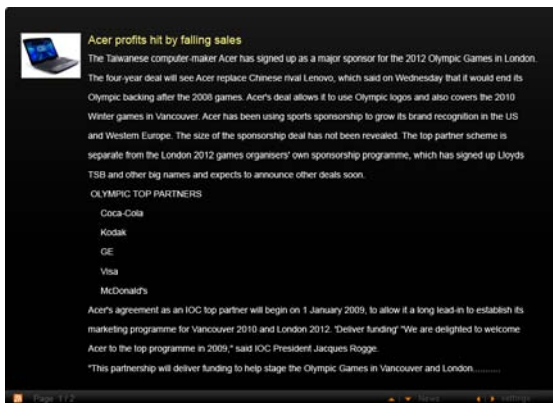

显示标题和全部正文时：

- 1 按向右导航键到达下一正文。
- 2 按向左导航键到达前一正文。
- 3 按向上和向下键盘移至选定新闻正文的下一页或前一页。

照片

Acer Display+可用作数码相机框，从各种来源浏览图片和查看幻灯片，例如多合一读卡器、媒体服务器、USB、Flickr和Picasa。

当设置为小widget程序时：

- 1 使用向上和向下导航键在同一文件夹内的图片中导航。
- 2 使用向左和向右导航键在功能栏导航。

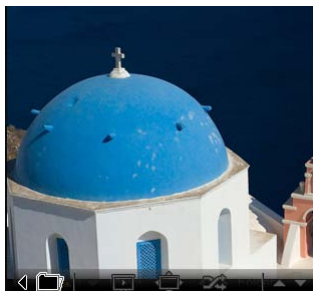

注意：屏幕功能栏将在30秒后自动隐藏。按任意键再次显示功能栏。

当设置为大widget程序时：

- 1 使用向上和向下导航键在同一文件夹内的图片中导航。
- 2 使用向左和向右导航键在功能栏导航。
- 3 点击**Source（源）**并选择照片源。
- 4 选择 **slideshow（幻灯片）、full screen（全屏）**或**shuffle（随机）**。



当在全屏模式下:

- 1 使用向左和向右导航键切换文件夹。
- 2 使用向上和向下导航键在同一文件夹内的图片中导航。
- 3 点击**Source (源)**并选择照片源。
- 4 选择**slideshow (幻灯片)**、**back (后退)**或**shuffle (随机)**。



注意: 连到到互联网后才能同步您的Flickr或Picasa帐户。

视频

在Acer Display+显示器上观看视频。

当设置为小 **widget** 程序时:

- 1 使用向上和向下导航键在同一文件夹内的视频中导航。
- 2 使用向左和向右导航键在功能栏导航。

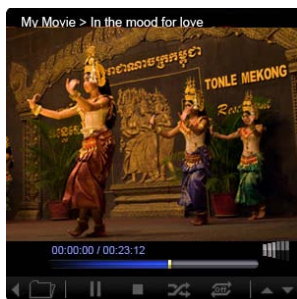

当设置为大widget程序时：

- 1 使用向上和向下导航键在同一文件夹内的视频中导航。
- 2 使用向左和向右导航键切换文件夹。
- 3 点击**Source (源)** 并选择视频源。

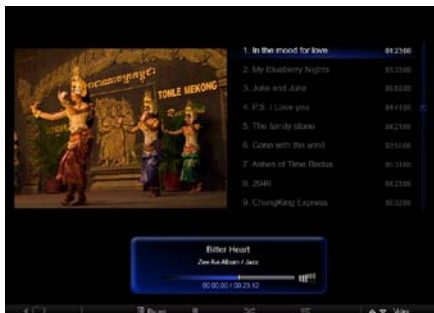

当在全屏模式下：

- 1 使用向左和向右导航键切换文件夹。
- 2 使用向上和向下导航键在同一文件夹内的视频中导航。
- 3 点击**Source (源)** 并选择视频源。



音乐

使用向上和向下导航键在同一文件夹内的音乐中导航。使用向左和向右导航键切换文件夹。点击**Source (源)**并选择音乐源。

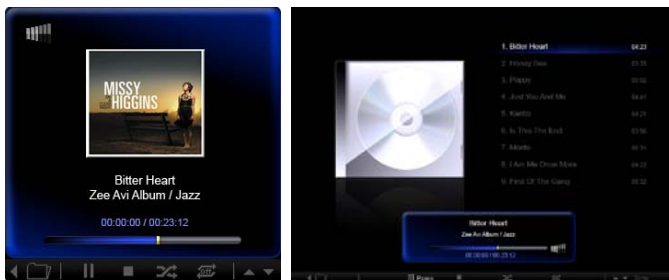

时间和日期

使用向左和向右导航键更改时区。使用向上和向下键更改城市。

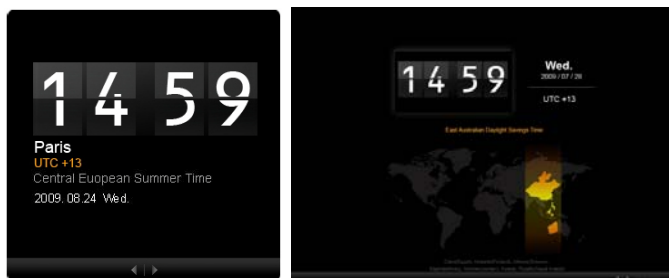

天气

天气widget程序与Google天气同步。使用向右导航键切换国家/城市。使用向上和向下导航键切换温标。



设置

日历

您可以在Acer Display+上设置Google或Yahoo日历。点击**Apply / Cancel**(应用 / 取消)按钮可应用或取消选择的设置。点击**Back**(返回)键返回上一视图。

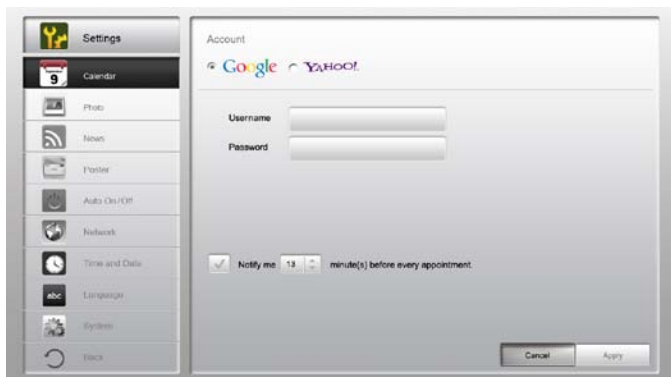

照片

您可以设置最多5个Picasa帐户和5个Yahoo帐户，配置幻灯片效果/以幻灯片形式显示照片的时期。点击**Apply / Cancel**(应用 / 取消)按钮可应用或取消选择的设置。按**Back**(返回)键返回上一视图。



新闻

新闻widget程序默认与Google新闻同步。您也可以提交其它RSS feed。点击**Apply / Cancel**（应用 / 取消）按钮可应用或取消选择的设置。按**Back**（返回）键返回上一视图。

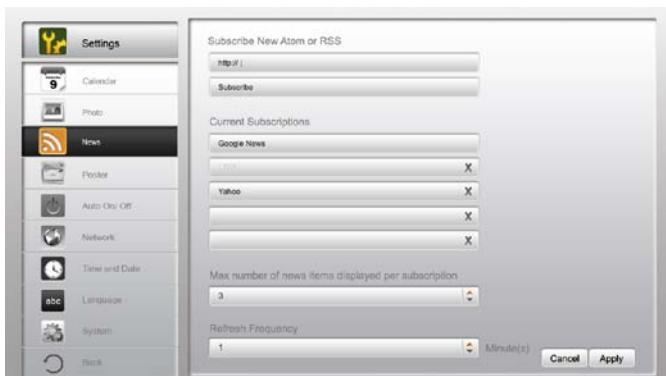

标签

您可以在标签widget程序中查看Yahoo和Google电邮的收件箱。点击**Apply / Cancel**（应用 / 取消）按钮可应用或取消选择的设置。按**Back**（返回）键返回上一视图。



自动开启/关闭

您可以设定Acer Display+在指定的时间和日期自动开启和关闭。点击**Apply / Cancel**（应用 / 取消）按钮可应用或取消选择的设置。按**Back**（返回）键返回上一视图。



网络

您可以设置Acer Display+通过LAN或无线网络连接到互联网。点击**Apply / Cancel**（应用 / 取消）按钮可应用或取消选择的设置。按**Back**（返回）键返回上一视图。



时间和日期

您可以基于中部时区设置时间和日期，或手动设置为其它值。点击**Apply / Cancel**（应用 / 取消）按钮可应用或取消选择的设置。按**Back**（返回）键返回上一视图。



语言

您可以在设置页的语言项目下选择喜欢的语言和键盘布局。点击**Apply / Cancel**（应用 / 取消）按钮可应用或取消选择的设置。按**Back**（返回）键返回上一视图。



注意： 可用语言因地区不同而各异。

系统

在系统页面，您可以调节音量、设置启动向导、将设置更改为默认值或播放启动教程。点击**Apply / Cancel**（应用/取消）按钮可应用或取消选择的设置。按**Back**（返回）键返回上一视图。



软件升级

升级软件：

- 1 从<http://csd.acer.com.tw> 下载最新软件代码并复制到USB设备或SD卡。
- 2 插入SD卡并按照弹出窗口的指示操作。



重要： 在更新过程中请勿关闭显示器。