

Zvláštní poznámky pro LCD monitory	1
Informace pro bezpečnost a pohodlí.....	2
Rozbalení	5
Přidání / odstranění podstavce	6
Úprava pozice obrazovky	6
Připojení síťového kabelu	7
Bezpečnostní opatření	7
Čištění Vašeho monitoru	7
Úsporný režim	8
DDC	8
USPOŘÁDÁNÍ KONEKTORŮ	9
Tabulka standardního časování	10
Instalace	11
Uživatelské ovládací prvky	12
Řešení problémů	19

ZVLÁŠTNÍ POZNÁMKY PRO LCD MONITORY

Následující příznaky jsou normální u LCD monitoru a nesignalizují potíž.

POZNÁMKY

- Kvůli vlastnosti zářivkového světla může obrazovka během spouštění blikat. Vypněte Síťový Vypínač a pak ho opět zapněte pro ujištění, že se třepotání ztratí.
- Můžete najít na obrazovce mírně rozdílný jas v závislosti na vzorku pracovní plochy, kterou využíváte.
- LCD obrazovka má 99.99% nebo více efektivních pixelů. To může obsahovat chyby z 0.01% nebo méně, jako chybějící pixel nebo vždy osvětlený pixel.
- Kvůli vlastnosti LCD obrazovky může přetrvávající vjem původní obrazovky zůstat po přepnutí obrazu, když je stejný obraz zobrazen po dobu několika hodin. V tomto případě je obrazovka obnovována pomaleji podle změny obrazu nebo vypnutí Síťového Vypínače po dobu několika hodin.

Informace pro bezpečnost a pohodlí

Bezpečnostní pokyny

Tyto pokyny si pečlivě přečtete. Uložte tento dokument pro budoucí použití. Dodržujte veškerá upozornění a pokyny označené na výrobku.

UPOZORNĚNÍ na dostupnost

Elektrická zásuvka, do které připojujete napájecí kabel, musí být snadno dostupná a musí se nacházet co nejbližně obsluhy přístroje. Je-li třeba odpojit přístroj od napájení, odpojte napájecí kabel elektrické zásuvky.

Varování

- Výrobek nepoužívejte v blízkosti vody.
- Neumísťujte výrobek na nestabilní vozíky, stojany nebo stoly. V případě pádu může dojít k vážnému poškození.
- Větrací štěrby a otvory zajišťují spolehlivý provoz výrobku a chrání jej před přehřátím. Tyto otvory nesmí být zakryty ani jinak omezeny. Při umístění výrobku na postel, pohovku, polštář nebo jiný měkký povrch nesmí být větrací otvory nikdy zablokované. Tento výrobek nesmí být v žádném případě umístěn poblíž radiátoru nebo jiného tepelného zdroje a ani nesmí být použit jako vestavěná aplikace, aniž by byla zajištěno dostatečné větrání.
- Nikdy nezasunujte žádné předměty do otvorů v plášti výrobku. Může se jednat o součásti pod vysokým napětím nebo o uzemňovací vývody. Při kontaktu hrozí nebezpečí požáru nebo úrazu elektrickým proudem. Zabraňte potřísnění nebo vniknutí tekutiny do výrobku.
- Aby se zabránilo poškození vnitřních součástí a úniku elektrolytu z baterie, neumísťujte výrobek na vibrující povrch.
- Toto zařízení zásadně nepoužívejte při sportování, cvičení nebo v jiném vibračním prostředí, které pravděpodobně způsobí neočekávaný zkrat nebo poškození rotačních zařízení, pevného disku, optické jednotky či dokonce vystavení nebezpečí z lithiové baterie.

Bezpečný poslech

Aby byl chráněn váš sluch, dodržujte následující odborné pokyny.

- Hlasitost zvyšujte postupně na úroveň, na které slyšíte čistě a pohodlně bez deformace.
- Po přizpůsobení vašeho sluchu již hlasitost nezvyšujte.
- Omezte délku poslechu hlasité hudby.
- Nepřehlušujte hlučné okolí zvýšením hlasitosti.
- Pokud neslyšíte osoby, které hovoří blízko vás, snižte hlasitost.

Servis výrobku

Nepokoušejte se provádět sami opravy tohoto výrobku. Při otevření nebo odejmutí krytů hrozí nebezpečí kontaktu se součástmi pod vysokým napětím nebo jiná nebezpečí. Veškeré opravy může provádět pouze kvalifikovaný servis.

V následujících případech odpojte výrobek ze zásuvky a požádejte kvalifikovaného servisního technika o odbornou opravu:

- napájecí kabel je poškozený nebo polámaný
- do výrobku vnikla tekutina
- výrobek byl vystaven dešti nebo vodě
- došlo k pádu výrobku nebo k poškození skříně
- výkon výrobku se zřetelně změnil a je třeba provést opravu
- při dodržení pokynů pro používání výrobek nefunguje normálně



Poznámka: Používejte pouze ovládací prvky uvedené v uživatelské příručce. Nesprávné používání ostatních ovládacích prvků může způsobit poškození takového rozsahu, že bývá pro obnovení normálního fungování výrobku často zapotřebí rozsáhlé opravy kvalifikovaným technikem.

Prohlášení o pixelech LCD

Jednotka LCD je vyrobena velmi přesnou výrobní technikou. Nicméně některé obrazové body mohou příležitostně selhat nebo se mohou zobrazovat jako černé nebo červené tečky. Tento jev nemá žádný vliv na obrázek v počítači a neznamená závadu.

Tipy a informace pro pohodlné používání

Po dlouhodobějším používání si uživatelé počítačů mohou stěžovat na namáhání zraku a bolesti hlavy. Po dlouhých hodinách práce před počítačem jsou uživatelé rovněž v nebezpečí fyzického zranění. Nebezpečí fyzického zranění značně zvyšují dlouhé pracovní intervaly, špatné držení těla, nesprávné pracovní návyky, stres, nevhodné pracovní prostředí, osobní zdraví a další faktory.

Nesprávné používání počítače může vést k syndromu karpálního tunelu, k zánětu šlachy a šlachové pochvy nebo k dalším muskuloskeletálním poruchám. Následující příznaky se mohou projevit v rukou, zápěstí, pažích, ramenou, krku nebo zádech:

- pocit znecitlivění, pálení nebo chvění
- píchání, bolestivost nebo citlivost
- bolest, otékání nebo pulzování
- tuhost nebo napjatost
- pocit chladu nebo slabosti

Máte-li tyto příznaky nebo jiné opakované nebo trvalé potíže a/nebo bolesti související s používáním počítače, ihned se obraťte na lékaře a informujte zdravotní a bezpečnostní oddělení vaší společnosti.

V následující části jsou uvedeny tipy pro pohodlnější používání počítače.

Vyhledání pohodlné zóny

Vyhledejte vaši pohodlnou zónu úpravou zorného úhlu monitoru pomocí operky chodidel nebo zvýšením vaší výšky při sezení pro dosažení maximálního pohodlí. Dodržujte následující tipy:

- nezůstávejte dlouhou dobu v jedné pevné poloze
- neohýbejte se dopředu ani se nezaklánějte příliš dozadu
- pravidelně se postavte a projděte se, abyste uvolnili napětí v nožních svalech

- dělejte pravidelné přestávky, aby se uvolnil váš krk a ramena
- zabraňte napínání svalů nebo krčení ramen
- řádně nainstalujte externí displej, klávesnici a myš v pohodlném dosahu
- pokud se díváte na monitor častěji, než na vaše dokumenty, umístěte displej do středu pracovního stolu, aby se minimalizovalo namáhání krku

Péče o zrak

Dlouhé hodiny sledování, nošení nesprávných brýlí nebo kontaktních čoček, odlesk, nadměrné osvětlení místnosti, nesprávně zaostřené obrazovky, velmi malá písmena a displeje s nízkým kontrastem mohou zatěžovat váš zrak. V následujících částech jsou uvedeny rady na omezení namáhání zraku.

Oči

- Nechte oči často odpočívat.
- Dávejte očím pravidelné přestávky, kdy se nedíváte na monitor a zaostřujete na vzdálený bod.
- Často mrkejte, aby vaše oči nevysychaly.

Displej

- Udržujte displej čistý.
- Udržujte hlavu výše, než se nachází horní okraj displeje tak, aby při pohledu na střed displeje vaše oči mířily dolů.
- Upravte jas a/nebo kontrast na pohodlnou úroveň pro vylepšenou čitelnost textu a jasnost grafiky.
- Omezte odrazy a odlesky:
 - umístěte displej tak, aby boční strana směřovala k oknu nebo zdroji světla
 - omezte osvětlení místnosti pomocí záclon, stínidel nebo rolet
 - používejte pracovní světlo
 - změňte zorný úhel displeje
 - používejte antireflexní filtr
 - používejte štít displeje, například kousek lepenky vycházející od horního okraje

displeje

- Nepoužívejte displej v nevhodném nevhodný úhlu zobrazení.
- Nedívejte se dlouho na zdroje jasného světla, například otevřená okna.

Vytváření správných pracovních návyků

Vytvořte si následující pracovní návyky, díky kterým bude vaše používání počítače uvolněnější a produktivnější:

- Dělejte pravidelně a často krátké přestávky.
- Provádějte strečinkové cviky.
- Co nejčastěji dýchejte čerstvý vzduch.
- Pravidelně cvičte a udržujte zdraví.



Varování! Nedoporučujeme používat tento produkt na gauči nebo v posteli. Je-li to nevyhnutelné, pracujte pouze krátkou dobu, dělejte pravidelné přestávky a provádějte strečinkové cviky.



Chcete-li získat další informace a pomoc v otázkách recyklace, navštivte následující webové stránky:

Celosvětově:

<http://www.acer-group.com/public/Sustainability/sustainability01.htm>

<http://www.acer-group.com/public/Sustainability/sustainability04.htm>

ROZBALENÍ

Prosím zkontrolujte následující položky po rozbalení krabice, zda nechybí a uložte balící materiál do krabice, když bude v budoucnu potřeba dopravy a přepravy monitoru.

- LCD Monitor

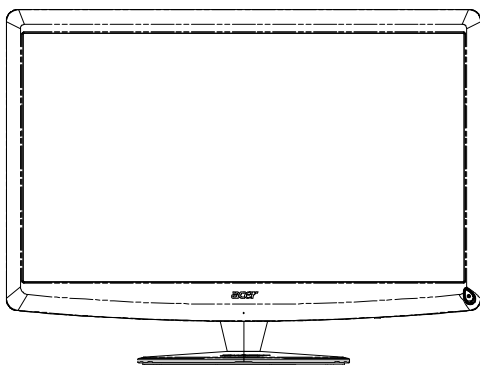

- Dálkový ovladač Qwerty
Baterie x 2



- Síťový Kabel
pro střídavé
napájení

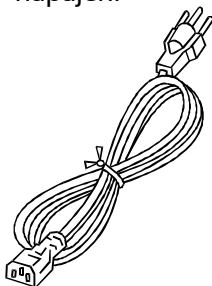

- Kabel D-Sub

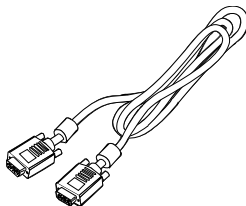

- Kabel USB

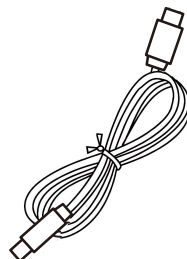

- Audio kabel (Jen
model s audio
vstupem) (volitelné)

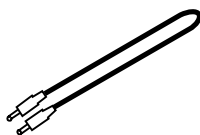

- Uživatelská Příručka



- Průvodce Rychlého
Spuštění



Přidání / odstranění podstavce



Poznámka: Vyjměte monitor a podstavec z obalu. Opatrně umístěte monitor obrazovkou dolů na pevný povrch. Podložení látkou předejdete poškrábání obrazovky.

Instalace:

Srovnejte základnu se stojanem a zatlačte základnu k hornímu okraji monitoru, Utáhněte šroubdoprava.

Odstranění:

Základnu demontujete opačným postupem.

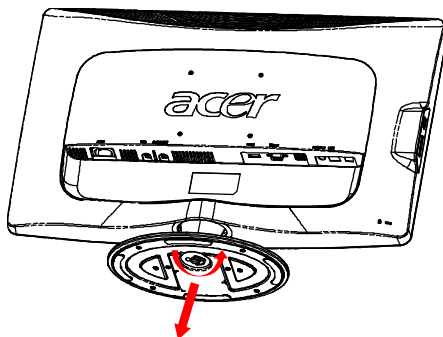
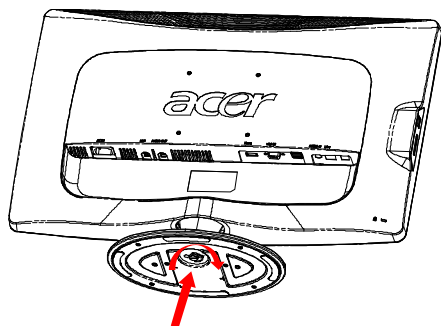

ÚPRAVA POZICE OBRAZOVKY

Za účelem přizpůsobení nejlepší pozorovací pozice můžete upravit nachýlení monitoru použitím obou Vašich rukou pro přidržení obou okrajů monitoru, jak je ukázáno v schématu dole. Monitor může být upraven po 15 stupních nahoru nebo 5 stupních dolů, jak je uvedeno podle šipek níže.

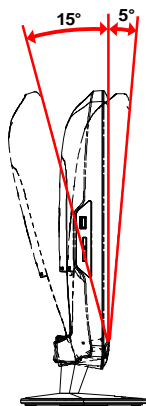

CS-6

PŘIPOJENÍ SÍŤOVÉHO KABELU

- Nejprve se ujistěte, že je používán správný typ síťového kabelu vyžadovaného pro Vaši oblast.
- Tento monitor má univerzální napájecí zdroj, který dovoluje fungování v 100/120V AC nebo 220/240 V AC napětíové oblasti. Není požadováno uživatelské seřizování.
- Vložte jeden konec síťového kabelu do přívodu střídavého proudu, vložte další konec do odběrného místa střídavého proudu.
- Pro jednotku používající 120 V AC:
Použijte UL Chránící odpojitelnou soupravu, Model vodiče SVT a dimenzační zástrčku 10 A/125 V.
- Pro jednotku používající 220/240 V AC (mimo USA):
- Použijte Odpojitelnou Soupravu skládající se z H05VV-F kabelu a dimenzační zástrčku. Odpojitelná souprava by měla mít příslušné bezpečnostní prohlášení pro zemi, ve které bude vybavení nainstalováno.

BEZPEČNOSTNÍ OPATŘENÍ

- Vyhněte se umístění monitoru, nebo nějakého jiného těžkého předmětu, na síťový kabel pro vyhnutí se zničení kabelu.
- Nevystavujte monitor dešti, nadměrnému vlhku nebo prachu.
- Nezakrývejte ventilační zdířky nebo otvory monitoru. Vždy dávejte monitor na místo, kde je dostačující ventilace.
- Vyhněte se umístění monitoru proti jasnému pozadí nebo kde se sluneční světlo nebo jiné zdroje světla mohou odrážet na čelo monitoru. Umístěte monitor právě pod úroveň očí.
- Zacházejte opatrně s monitorem při transportu.
- Vyhýbejte se otřesům nebo poškrábání monitoru, obrazovka je křehká.
- Likvidace SVÍTIDLA

ČIŠTĚNÍ VAŠEHO MONITORU

Prosím pečlivě uposlechněte pokyny dole, když čistíte monitor.

- Vždy odpojte monitor před čištěním.
- Používejte měkkou tkaninu pro utírání obrazovky a předního a zadního krytu.

ÚSPORNÝ REŽIM

Monitor bude uveden do módu "Úsporný Režim" řídicím signálem z řadiče displeje, jak je uvedeno jantarovou barvou signalizační LED diody.

Stav	LED Diody
ZAP NUTO	Bílá
Režim snížené spotřeby	Jantarová

Úsporné stavy budou zachovány, dokud nebude rozpoznán ovládací signál nebo dokud nebude aktivována klávesnice nebo myš. Doba obnovení z úsporného stavu do ZAPNUTÉHO stavu je přibližně 3 sekundy. Stisknutím a podržením vypínače po dobu 4 sekund do vypnutého režimu.

DDC

Pro snadnější instalaci je monitor vybaven vlastností Plug and Play, pokud Váš systém tedy podporuje DDC protokol. DDC (Kanál Zobrazovacích Dat) je komunikační protokol přes který monitor informuje hostitelský systém o svých schopnostech, například, podporované rozlišení a odpovídající časování. Monitor podporuje standard DDC2B.

USPOŘÁDÁNÍ KONEKTORŮ

15kolíkový kabel signálu pro barevný monitor

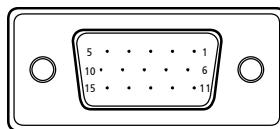

ČÍSLO	POPIS	ČÍSLO	POPIS
1.	Červená	9.	+5V
2.	Zelená	10.	Logika-uzemnění
3.	Modrá	11.	Uzemnění monitoru
4.	Uzemnění monitoru	12.	DDC-Sériová data
5.	Vlastní test	13.	horizontální
6.	Červená-uzemnění	14.	vertikální
7.	Zelená-uzemnění	15.	DDC-Sériové hodiny
8.	Modrá-uzemnění		

19kolíkový kabel signálu pro barevný monitor*

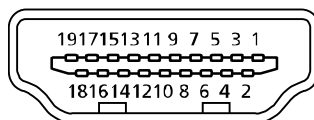

PIN	Význam	PIN	Význam
1.	TMDS data 2+	10.	TMDS - šířka pásma+
2.	TMDS data 2 stínění	11.	TMDS - šířka pásma - stínění
3.	TMDS data 2-	12.	TMDS - šířka pásma-
4.	TMDS data 1+	13.	CEC
5.	TMDS data 1 stínění	14.	Vyhrazeno (bez připojení na zařízení)
6.	TMDS data 1-	15.	SCL
7.	TMDS data 0+	16.	SDA
8.	TMDS data 0 stínění	17.	Kostra DDC/CEC
9.	TMDS data 0-	18.	Napájení +5 V
		19.	Detekce připojení za chodu

* u vybraných modelů

Tabulka standardního časování

Naèin	Razluèivost			
1	VGA	640x480	60	Hz
2	MAC	640x480	66.66	Hz
3	VESA	720x400	70	Hz
4	SVGA	800x600	56	Hz
5	SVGA	800x600	60	Hz
6	XGA	1024x768	60	Hz
7	XGA	1024x768	70	Hz
8	VESA	1152x864	75	Hz
9	WXGA	1280x800	60	Hz
10	SXGA	1280x1024	60	Hz
11	WXGA+	1440x900	60	Hz
12	UXGA	1920x1080	60	Hz

INSTALACE

Při instalaci monitoru na Váš hostitelský systém, prosím, postupujte podle kroků níže:

Kroky

1. 1-1Připojit Video Kabel
 - a. Ujistěte se, že oba,monitor a počítač, jsou vypnuty.
 - b. Připojte video kabel do počítače.
- 1-2HDMI kabel (pouze model se vstupem HDMI)
 - a. Ujistěte se, že oba,monitor a počítač, jsou vypnuty.
 - b. připoj kabel HDMI k počítači.
2. Připojte zvukový kabel k výstupu analogového zvuku PC (světle zelený konektor).
3. Připojte kabel LAN (kabel LAN je pouze pro Display+, žádná funkce v režimu PC).
4. Připojte kabel USB k hostitelskému PC.
5. ROZBOČOVAČ USB: Pro připojení zařízení USB.
6. Připojte k výstupu zvuku mikrofonu PC (růžový konektor).
7. Připojte ke sluchátkům nebo k externímu reproduktoru.
8. čtečka karet pro karty SD, MMC, MS, MS PRO a XD.
9. Připojení síťového kabelu
Připojte síťový kabel do monitoru, pak do řádně uzemněné zdířky střídavého proudu.
- 10.Zapínání Monitoru a Počítače
Nejprve zapnout monitor, pak počítač.
Tento sled je velmi důležitý.
- 11.Pokud monitor ještě řádně nefunguje, prosím, použijte sekci řešení problémů pro zjištění závady.

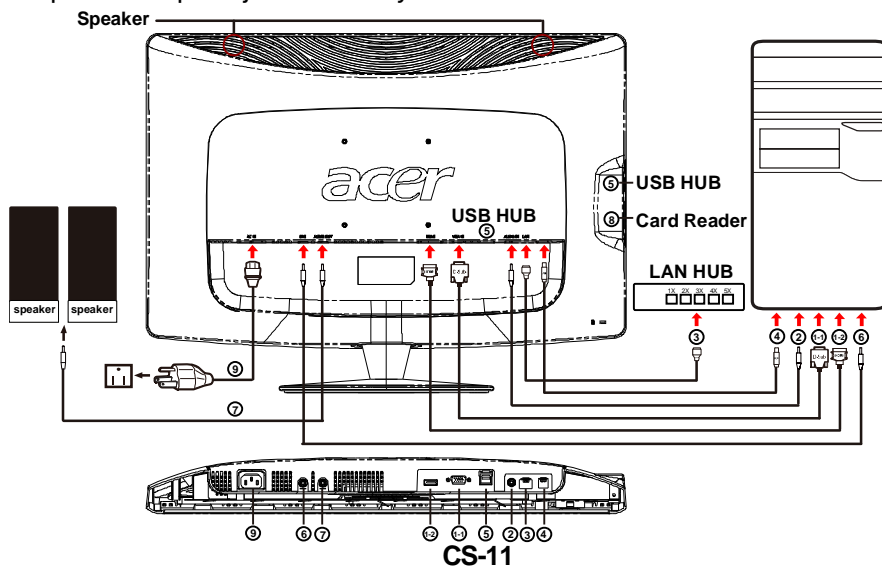

UŽIVATELSKÉ OVLÁDACÍ PRVKY



 Vypínač / Signalizační LED dioda:
 K ZAPNUTÍ nebo VYPNUTÍ přívodu elektřiny.
 Rozsvítí se pro signalizaci ZAPNUTÍ přívodu elektřiny.
 Použití menu zkratk



Stiskem funkčního tlačítka otevřete menu zkratk. Menu zkratk umožňuje rychlý výběr nejčastěji používaných nastavení.

1 **e** Tlačítko empowering:

Když je menu OSD vypnuté, stisknutím tohoto tlačítka vyberte situační režim.

2 AUTO Tlačítko Automaticky:

Stiskem tohoto tlačítka aktivujete funkci Automatické nastavení. Funkce Automatické nastavení slouží k nastavení Svislé polohy, Vodorovné polohy, hodin a ostření.

3 MENU Funkce nabídky na obrazovce :

Stiskem tohoto tlačítka aktivujete OSD menu.

4 Zvýšení / snížení hlasitosti:

Stiskem tohoto tlačítka upravte hlasitost.(Jen model s audio vstupem)
(volitelné)

5 INPUT Tlačítko Key(Režim PC):

Tlačítko "Input (Vstup) slouží k přepínání různých zdrojů videa, které lze připojit k tomuto monitoru.

(a) Vstup VGA (b) Vstup HDMI

Přepínání mezi vstupy se na pravé horní straně obrazovky budou zobrazovat následující označení aktuálně vybraného vstupního zdroje. Obraz se může zobrazit až za 1 až 2 sekundy.

VGA nebo HDMI

Je-li vybrán vstup VGA nebo HDMI a nejsou připojeny oba kabely VGA a HDMI, zobrazí se následující místní dialogové okno:

"Cable Not Connected" (Kabel není připojen)

Když je připojen kabel videa, ale není k dispozici žádný aktivní vstupní signál, plovoucí dialogové okno ukazuje:

"No Signal" (Žádný signál)

6 Zdrojová klávesa:

zdrojová klávesa slouží k výběru PC nebo režimu Plus.

Nabídka správy barev Acer eColor Management na obrazovce



Návod k použití





Acer eColor Management

Krok 1: Stisknutím tlačítka *e* otevřete nabídku správy barev Acer eColor Management na obrazovce. Zobrazí se nabídka režimů.

Krok 2: Stisknutím tlačítka "◀" nebo "▶" vyberte režim.

Krok 3: Stisknutím tlačítka Adjust/Exit potvrdíte výběr a spustíte Auto Adjust (automatické nastavení)

Funkce a výhody

Ikona Hlavního Menu	Ikona Submenu	Položka Submenu	Popis
	N/A	Uživatelský	Nastavení lze provést podle potřeb libovolné situace
	N/A	Text	Optimální vyvážení jasu a kontrastu zamezuje únavě očí. Nejpohodlnější způsob čtení textu na obrazovce
	N/A	Standard	Výchozí nastavení. Odpovídá přirozenému zobrazení.
	N/A	Grafika	Zvýrazňuje bravy a jemné detaily. Obrázky a fotografie se zobrazují v živých barvách s ostrými detaily
	N/A	Film	Zobrazuje scény s jasnými detaily. Nabízí skvělý vizuální vjem, a to i v nepříznivě osvětleném prostředí

Nastavení nabídky na obrazovce





Poznámka: Následující obsah slouží pouze ke všeobecnému použití. Skutečné specifikace produktu se mohou lišit.

Nabídku na obrazovce lze používat pro nastavení monitoru LCD.

Stisknutím tlačítka MENU aktivujete nabídku na obrazovce. Nabídku na obrazovce lze použít k nastavení kvality obrazu, polohy nabídky na obrazovce a pro obecná nastavení. Upřesňující nastavení naleznete na následující straně:

Nastavení kvality obrazu



- 1 Stisknutím tlačítka MENU aktivujete nabídku na obrazovce.
- 2 Pomocí tlačítek ▲ / ▼ vyberte  ce položku Obraz. Přejděte na vlastnost obrazu, kterou chcete nastavit.pomocí  přejděte na stránku položky.
- 3 Pomocí tlačítek ◀ / ▶ nastavte posuvné indikátory.
- 4 Nabídka Obraz se používá k nastavení jasu, kontrastu, teploty barev, automatické konfigurace a dalších vlastností obrazu.

Nastavení polohy nabídky na obrazovce

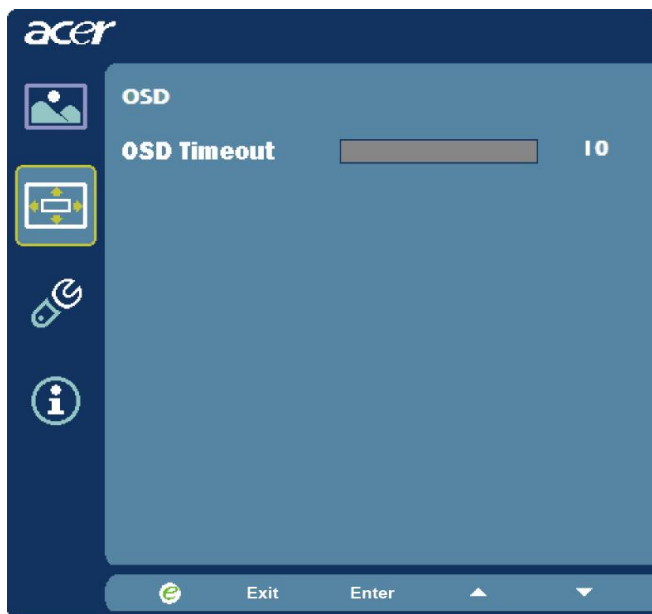

- 1 Stisknutím tlačítka MENU aktivujete nabídku na obrazovce.
- 2 Pomocí směrových tlačítek  vyberte polohu nabídky na obrazovce. Přejděte na vlastnost obrazu, kterou chcete nastavit.

Úprava nastavení



- 1 Stisknutím tlačítka MENU aktivujte nabídku na obrazovce.
- 2 Pomocí tlačítek ▲ / ▼ vyberte položku  Nastavení v nabídce na obrazovce. Přejděte na vlastnost obrazu, kterou chcete nastavit. pomocí **Enter** Přejděte na stránku položky.
- 3 Nabídka Nastavení se používá k nastavení jazyka nabídky na obrazovce a dalších důležitých funkcí.

Informace o produktu



- 1 Stisknutím tlačítka MENU aktivujte nabídku na obrazovce.
- 2 Pomocí tlačítek ▲ / ▼ vyberte položku  Informace v nabídce na obrazovce. Zobrazí se základní informace o monitoru LCD pro stávající vstup.

ŘEŠENÍ PROBLÉMŮ

Před odesláním Vašeho LCD monitoru na opravu, prosím projděte níže uvedený seznam řešení problémů pro vlastní diagnostiku závad .

(VGA Mode)

Problémy	Současný Stav	Náprava
Žádný Obraz	LED dioda	<ul style="list-style-type: none"> • ZAPNUTAPoužít OSD, seřídít jas a contrast na maximum nebo resetovat svá vlastní nastavení.
	LED dioda	<ul style="list-style-type: none"> • Zkontrolujte spínač energie.
	LED dioda zobrazuje jantarovou barvu	<ul style="list-style-type: none"> • Zkontrolujte, zda kabel pro střídavý proud je řádně připojen na zadní strně monitoru.
Netypický Obraz	Nestabilní Obraz	<ul style="list-style-type: none"> • Zkontrolujte, zda specifikace grafického adaptéru a monitoru je ve shodě, to může zapříčinit smíchání frekvencí signálů.
	Obraz chybí, Vystředte posun, nebo je příliš malý nebo příliš rozsáhlý na rozměr displeje.	<ul style="list-style-type: none"> • Použijte OSD, seřídte ROZLIŠENÍ, HODINY, FÁZI HODIN, H-POZICI a V- POZICI s nestandadními signály.
		<ul style="list-style-type: none"> • Použijte OSD, v případě, že chybí celoobra-zovkový obraz, prosím vyberte jiné rozlišení nebo jinou vertikální obnovovací frekvenci.
Netypický Zvuk (Jen model s audio vstupem) (volitelné)	Žádný zvuk nebo úroveň zvuku je příliš nízká.	<ul style="list-style-type: none"> • Zkontrolujte kabel s hostitelským PC, zda je připojen.
		<ul style="list-style-type: none"> • Zkontrolujte zda nastavení hlasitosti hostitels-kého PC je v minimální pozici a zkuste pozvednout úroveň zvuku.



Declaration of Conformity

We,
 Acer Incorporated
 8F, 88, Sec. 1, Hsin Tai Wu Rd., Hsichih, Taipei Hsien 221, Taiwan
 Contact Person: Mr. Easy Lai, [e-mail:easy_lai@acer.com.tw](mailto:easy_lai@acer.com.tw)

And,
 Acer Europe SA
 Via Cantonale, Centro Galleria 2 6928 Manno Switzerland

Hereby declare that:

Product: LCD monitor
 Trade Name: Acer
 Model Number: D241H
 SKU Number: D241H xxxxxx ("x" = 0-9, a - z, or A - Z)

Is compliant with the essential requirements and other relevant provisions of the following EC directives, and that all the necessary steps have been taken and are in force to assure that production units of the same product will continue comply with the requirements.

EMC Directive 2004/108/EC as attested by conformity with the following harmonized standards:

- EN55022, AS/NZS CISPR22, Class B
- EN55024
- EN61000-3-2 Class D
- EN61000-3-3

Low Voltage Directive 2006/95/EC as attested by conformity with the following harmonized standard:

- EN60950-1

RoHS Directive 2002/95/EC on the Restriction of the Use of certain Hazardous Substances in Electrical and Electronic Equipment

- The maximum concentration values of the restricted substances by weight in homogenous material are:

Lead	0.1%	Polybrominated Biphenyls (PBB's)	0.1%
Mercury	0.1%	Polybrominated Diphenyl Ethers (PBDE's)	0.1%
Hexavalent Chromium	0.1%	Cadmium	0.01%

Directive 2009/125/EC with regard to establishing a framework for the setting of ecodesign requirements for energy-related product.

R&TTE Directive 1999/5/EC as attested by conformity with the following harmonized standard:

I Article 3.1(a) Health and Safety

- EN60950-1
- EN62311

I Article 3.1(b) EMC

- EN301 489-1
- EN301 489-17

I Article 3.2 Spectrum Usages

- EN300 328

Year to begin affixing CE marking 2010.

Easy Lai

Easy Lai /Manager
Regulation Center, Acer Inc.

Jan. 22, 2010 -
Date



Federal Communications Commission Declaration of Conformity

This device complies with Part 15 of the FCC Rules. Operation is subject to the following two conditions: (1) this device may not cause harmful interference, and (2) this device must accept any interference received, including interference that may cause undesired operation.

The following local Manufacturer /Importer is responsible for this declaration:

Product:	LCD Monitor
Trade Name:	Acer
Model Number:	D241H
SKU Number:	D241H xxxxxx ("x" = 0~9, a ~ z, A ~ Z or Blank)
Name of Responsible Party:	Acer America Corporation
Address of Responsible Party:	333 West San Carlos St. San Jose, CA 95110 U. S. A.
Contact Person:	Acer Representative
Phone No.:	254-298-4000
Fax No.:	254-298-4147

Monitor LCD Acer Display+

Instalační příručka

© 2010 Všechna práva vyhrazena.

Monitor LCD Acer Display+ - instalační příručka

Monitor LCD Acer Display+ - instalační příručka

Číslo modelu: _____

Sériové číslo: _____

Datum nákupu: _____

Místo nákupu: _____

Acer a logo Acer jsou registrované ochranné známky společnosti Acer Incorporated. Názvy produktů ostatních společností nebo ochranné známky jsou v tomto dokumentu použity pouze pro identifikační účely a jsou majetkem příslušných společností.

Nastavení

Chcete-li nainstalovat monitor Acer Display+ jako nezávislé zobrazovací zařízení, postupujte podle následujících pokynů:

- 1 Připevněte podstavec.
- 2 Připojte kabel Ethernet nebo nakonfigurujte vaše nastavení Wi-Fi.
- 3 Připojte externí reproduktory (volitelně).
- 4 Připojte napájecí kabel k monitoru a potom k řádně uzemněné elektrické zásuvce.
- 5 Zapněte monitor.
- 6 Pokud monitor nefunguje správně, zjistěte příčinu podle pokynů v části věnované odstraňování závad.

Při instalaci monitoru Acer Display+ k hostitelskému počítači postupujte podle následujících pokynů:

- 1 Připojení kabelu videa
 - a Zkontrolujte, zda jsou monitor a počítač vypnuté.
 - b Připojte kabel videa VGA k počítači.
- 2 Připojení HDMI kabelu
 - a Zkontrolujte, zda jsou monitor a počítač vypnuté.
 - b Připojte jeden konec kabelu HDMI k zadní části monitoru a druhý konec k portu počítače.
- 3 Připojte kabel zvuku k počítači pro přehrávání zvuku prostřednictvím reproduktoru monitoru.*
- 4 Připojte externí reproduktory.*
- 5 Připojte kabel USB k počítači, aby mohlo zařízení USB a paměťové karty fungovat jako rozšířený rozbočovač pro počítač.*
- 6 Připojte kabel mikrofonu k počítači, aby mohl zabudovaný mikrofon displeje Acer Display+ fungovat jako rozšířený mikrofon pro použití počítačem.*
- 7 Připojte napájecí kabel k monitoru a potom k řádně uzemněné elektrické zásuvce.
- 8 Nejdříve zapněte monitor a potom počítač. Toto pořadí je velmi důležité.
- 9 Pokud monitor nefunguje správně, zjistěte příčinu podle pokynů v části věnované odstraňování závad.



.....
Poznámka: * Kroky 3 až 6 jsou volitelné.

Přehled

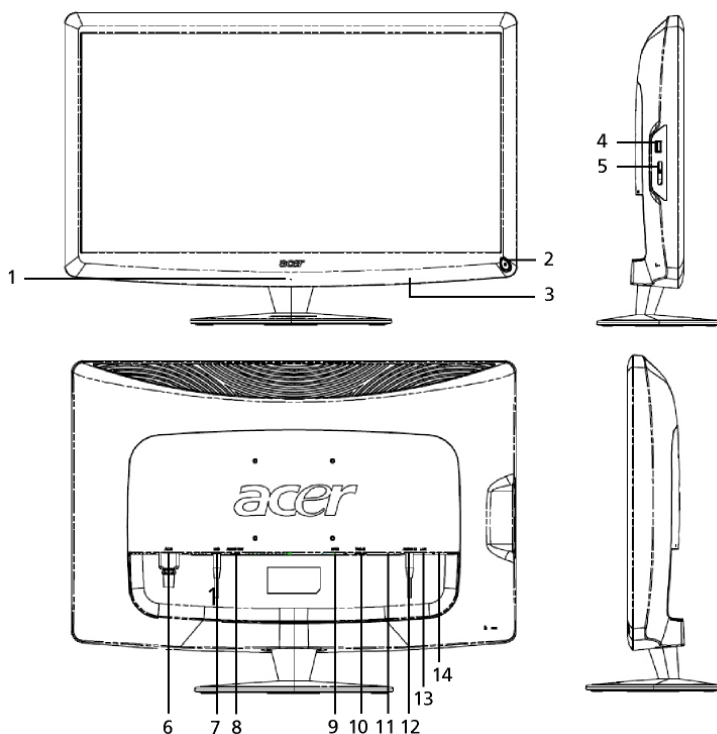

Číslo	Položka	Popis
1	Mikrofon	Vnitřní mikrofon.
2	Vypínač	Slouží k zapnutí a vypnutí zařízení. * Stisknutím a podržením méně než 4 sekund přejde do režimu spánku. * Stisknutím a podržením déle než 4 sekund vypnete monitor.
3	Rychlá tlačítka / tlačítko vstupu	Rychlá tlačítka: Předdefinované rychlé funkce pro každou aplikaci widget. Tlačítko vstupu: Přepíná mezi režimem Display+ a obecným režimem monitoru.
4	Port USB	Režim Display+: Slouží k připojení k velkokapacitním paměťovým zařízením USB, klávesnici a myši. Obecný režim monitoru: Funguje jako normální přijímací port.

Číslo	Položka	Popis
5	Čtečka karet Multi-v-1	Umožňuje vkládat karty Memory Stick (MS), Memory Stick PRO (MS PRO), MultiMediaCard (MMC), Secure Digital (SD) a xD-Picture Card (xD).
6	Vstup střídavého napájení	Připojení k adaptéru střídavého proudu.
7	Výstup pro připojení mikrofonu	Slouží k připojení ke vstupu mikrofonu počítače pro funkci mikrofonu v obecném režimu monitoru.
8	Výstup zvuku	Slouží k připojení k externím reproduktorům.
9	HDMI	Podporuje připojení digitálního videa o vysokém rozlišení.
10	Vstup VGA	Slouží k připojení k počítači.
11	Port USB	Režim Display+: Slouží k připojení k velkokapacitním paměťovým zařízením USB, klávesnici a myši. Obecný režim monitoru: Funguje jako normální přijímací port.
12	Vstup zvuku	Umožňuje připojit zvuková linková zařízení.
13	Port Ethernet (RJ-45)	Slouží k připojení počítače k síti Ethernet 10/100.
14	Port USB typ B	Slouží k připojení k počítači.

Dálkový ovladač s klávesnicí QWERTY

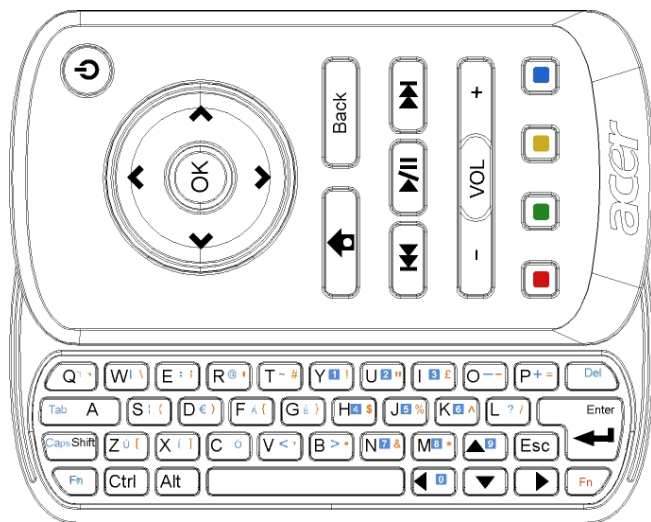

Položka	Popis
Vypínač	Slouží k zapnutí a vypnutí zařízení. * Stisknutím a podržením méně než 4 sekund přejde do režimu spánku. * Stisknutím a podržením déle než 4 sekund vypnete monitor.
Navigační tlačítka	Navigace nahoru, dolů, vlevo a vpravo v možnostech nastavení aplikace widget.
OK	Slouží k výběru aplikace widget na panelu widget a k přidružení aplikace widget k vybranému oddílu.
	Slouží k otevření panelu widget.
Zpět	Slouží k vrácení o jednu úroveň funkce.
Barevná tlačítka	Zástupce funkcí widget.
Klávesy Fn	Stisknutím oranžové klávesy Fn můžete zadávat vyznačené oranžové znaky. Stisknutím modré klávesy Fn můžete zadávat vyznačené modré znaky.

Nástroje

V tomto monitoru Acer Display+ jsou zabudovány funkce na bázi aplikací widget, například kalendář, vývěska, počasí, zprávy, hodiny, zvuk/video a funkce digitálního fotorámečku pro procházení obrázků, i když monitor není připojen k počítači.



.....

Poznámka: Pokyny pro konfiguraci nastavení pro jednotlivé aplikace widget viz **Nastavení na straně 16**.

Přizpůsobení obrazovky

Přizpůsobte velikost aplikací widget a rozvržení na obrazovce. Na obrazovku můžete umístit až tři aplikace widget, dvě malé aplikace widgets vlevo a jednu velkou aplikaci widget vpravo doprostřed. Rovněž můžete nakonfigurovat funkci digitálního fotorámečku na režim celé obrazovky.

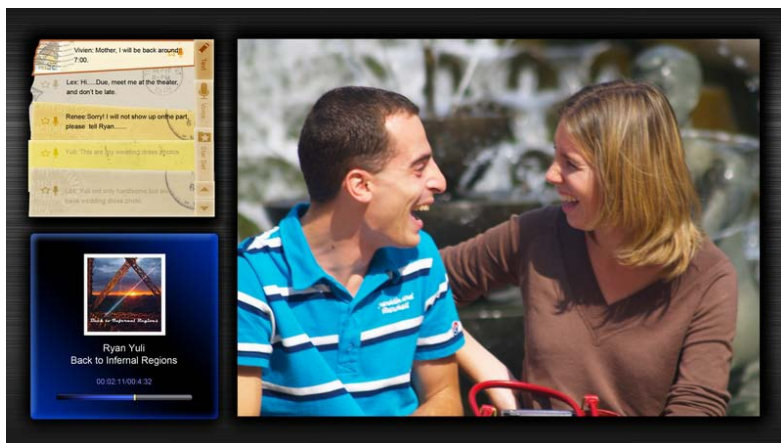

Pokyny pro přizpůsobení rozvržení:

- 1 Stisknutím klávesy **Home (Domů)** otevřete panel nástrojů widget vpravo.

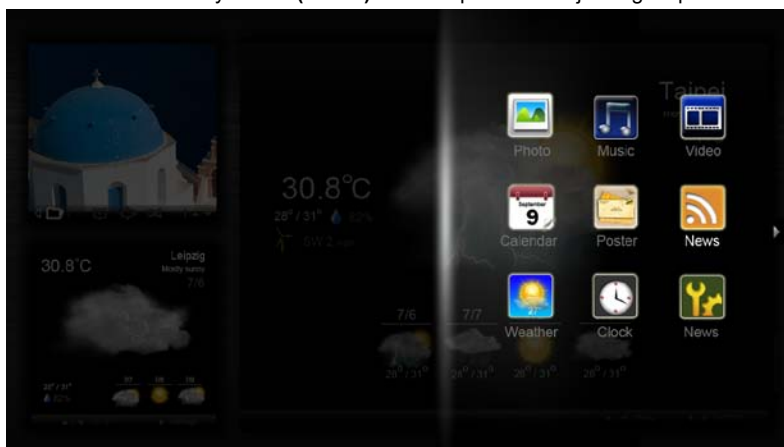

- 2 Pomocí navigačních tlačítek nahoru a dolů vyberte aplikaci widget a stiskněte tlačítko **OK**.
- 3 Stisknutím **OK** umístěte aplikaci widget do vybraného kontejneru.

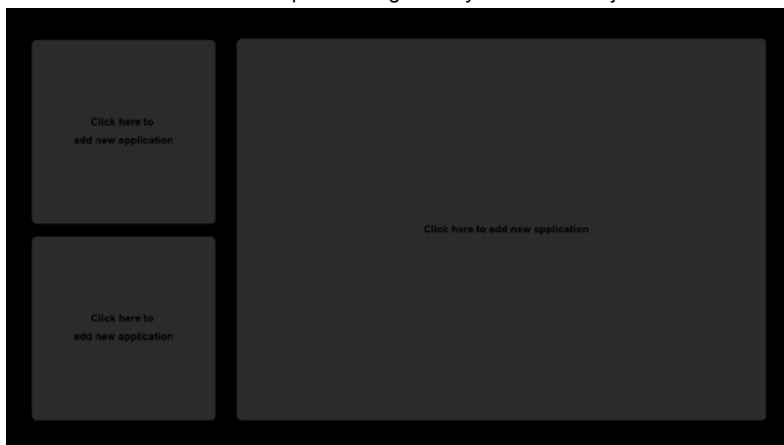

.....

Poznámka: Chcete-li přizpůsobit nastavení pro jednotlivé aplikace widget, klepněte na **Settings (Nastavení)**.

Kalendář

Když nastavíte kalendář jako malou aplikaci widget, přepínáte měsíce pomocí navigačních tlačítek vlevo a vpravo.



Když nastavíte kalendář jako velkou aplikaci widget, přepínáte měsíce pomocí navigačních tlačítek vlevo a vpravo. Rovněž můžete zvolit zobrazení vašeho kalendáře Google nebo Yahoo, vytvářet události a přepínat zobrazení (měsíc / týden / den / program).

Měsíc



Týden



Den



Program



Poznámka: Aby bylo možné synchronizovat kalendář Google nebo Yahoo v monitoru Acer Display+, musíte být připojeni k Internetu. Prostřednictvím monitoru Acer Display+ nelze nakonfigurovat nový účet Google nebo Yahoo, ale prostřednictvím monitoru Acer Display+ se můžete přihlásit k vašemu kalendáři Google nebo Yahoo.

Přidání události

- 1 Klepněte na **New Event (Nová událost)** a přidejte potřebné informace do místního okna.
- 2 Klepnutím na **Save (Uložit)** uložíte událost.

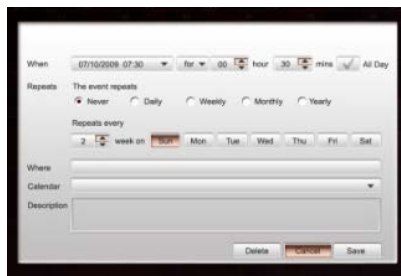

Odstranění / úpravy události

- 1 Vyberte událost a klepněte na **Delete (Odstranit)** v místním okně.
- 2 Chcete-li upravit některou událost, vyberte ji a upravte podrobnosti v místním okně.
- 3 Klepnutím na tlačítko **Save (Uložit)** uložíte změny.

Vývěska

Funkce vývěsky umožňuje vytvářet textové/hlasové poznámky, prohlížet doručenou poštu Google nebo Yahoo, prohlížet fotografie a přehrávat videa z vaší doručené pošty. Na obrazovce můžete zobrazit až pět poznámek.

Výběrem **Text/Voice (Text/hlas)** zobrazíte všechny textové/hlasové poznámky a **Star Set (Označen hvězdičkou)** zobrazíte všechny poznámky označené hvězdičkou. Pomocí navigačních tlačítek nahoru a dolů můžete přepínat stránky.



Pokyny pro vytvoření poznámky:

- 1 Vyberte **Text** nebo **Voice (Hlas)**.
- 2 Vytvořte poznámku.
- 3 Výběrem **Save (Uložit)** přidejte novou poznámku nebo výběrem **Cancel (Storno)** ukončete.
- 4 Stisknutím **OK** si přečtete nebo poslechněte poznámku.
- 5 Stisknutím **Delete (Odstranit)** odstraňte poznámku.



.....

Poznámka: Při záznamu hlasových poznámek hovořte jasně před mikrofonom. Můžete zaznamenat celkem až 60 minut hlasových poznámek s maximální délkou poznámky 3 minuty.

Zprávy

Můžete nakonfigurovat zpravodajskou aplikaci widget tak, aby zobrazovala titulek nebo titulek a článek.

Při zobrazování pouze titulků:

- 1 Stisknutím navigačního tlačítka vpravo přejdete na stránku jazyků.
- 2 Dalším stisknutím navigačního tlačítka vpravo přejdete na stránku zdrojů zpráv.
- 3 Vyberte upřednostňovaný jazyk a zdroj a stisknutím navigačního tlačítka vlevo se vraťte na hlavní zobrazení.

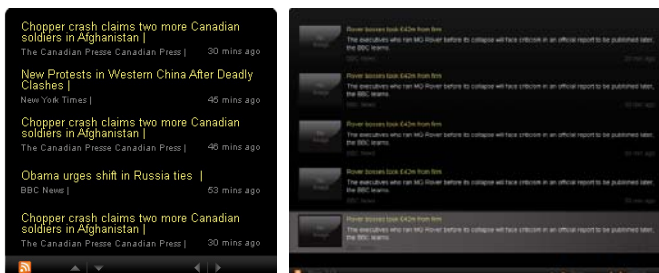

Pokyny pro zobrazení titulků a celého článku:

- 1 Vyberte zpravodajský článek, který chcete číst, a potom stiskněte **OK**.
- 2 Stisknutím tlačítka **Back (Zpět)** se vrátíte na předchozí stránku.

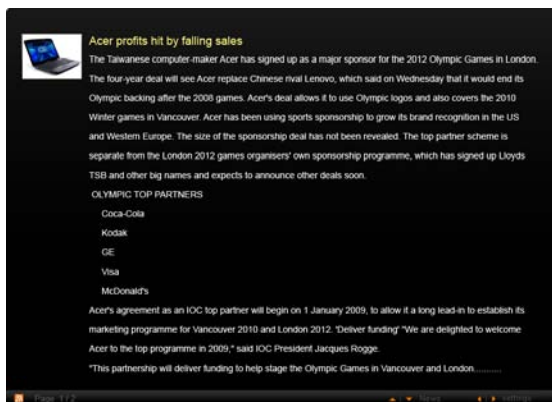

Při zobrazování titulků a celého článku:

- 1 Stisknutím navigačního tlačítka vpravo přejdete na další článek.
- 2 Stisknutím navigačního tlačítka vlevo přejdete na předchozí článek.
- 3 Stisknutím tlačítek nahoru a dolů přejdete na další nebo předchozí stránku vybraného zpravodajského článku.

Fotografie

Monitor Acer Display+ funguje jako digitální fotorámeček pro procházení obrázků a přehrávání prezentací z různých zdrojů — čtečka karet multi-v-1, server médií, USB, Flickr a Picasa.

Při konfiguraci malé aplikace widget:

- 1 Pomocí navigačních tlačítek nahoru a dolů procházejte obrázky ve stejné složce.
- 2 Pomocí navigačních tlačítek vlevo a vpravo procházejte panel funkcí.

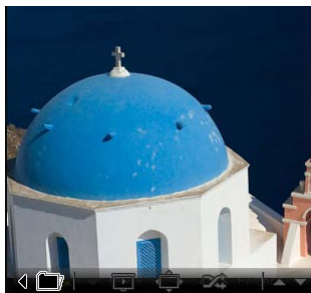

Poznámka: Panel funkcí na obrazovce se automaticky skryje po 30 sekundách. Stisknutím libovolného tlačítka znovu zobrazíte panel funkcí.

Při konfiguraci velké aplikace widget:

- 1 Pomocí navigačních tlačítek nahoru a dolů procházejte obrázky ve stejné složce.
- 2 Pomocí navigačních tlačítek vlevo a vpravo procházejte panel funkcí.
- 3 Klepněte na **Source (Zdroj)** a vyberte zdroj obrázků.
- 4 Vyberte **slideshow (Prezentace)**, **full screen (Celá obrazovka)**, nebo **shuffle (Náhodně)**.



V režimu celé obrazovky:

- 1 Pomocí navigačních tlačítek vlevo a vpravo můžete přepínat složky.
- 2 Pomocí navigačních tlačítek nahoru a dolů procházejte obrázky ve stejné složce.
- 3 Klepněte na **Source (Zdroj)** a vyberte zdroj obrázků.
- 4 Vyberte **slideshow (Prezentace)**, **back (Zpět)**, nebo **shuffle (Náhodně)**.



.....

Poznámka: Aby bylo možné synchronizovat účet Flickr nebo Picasa, musíte být připojeni k Internetu.

Video

Monitor Acer Display+ umožňuje sledování videa.

Při konfiguraci malé aplikace widget:

- 1 Pomocí navigačních tlačítek nahoru a dolů procházejte videa ve stejné složce.
- 2 Pomocí navigačních tlačítek vlevo a vpravo procházejte panel funkcí.

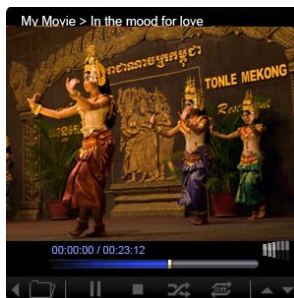

Při konfiguraci velké aplikace widget:

- 1 Pomocí navigačních tlačítek nahoru a dolů procházejte videa ve stejné složce.
- 2 Pomocí navigačních tlačítek vlevo a vpravo můžete přepínat složky.
- 3 Klepněte na **Source (Zdroj)** a vyberte zdroj videa.



V režimu celé obrazovky:

- 1 Pomocí navigačních tlačítek vlevo a vpravo můžete přepínat složky.
- 2 Pomocí navigačních tlačítek nahoru a dolů procházejte videa ve stejné složce.
- 3 Klepněte na **Source (Zdroj)** a vyberte zdroj videa.



Hudba

Pomocí navigačních tlačítek nahoru a dolů procházejte hudbu ve stejné složce. Pomocí navigačních tlačítek vlevo a vpravo můžete přepínat složky. Klepněte na **Source (Zdroj)** a vyberte zdroj hudby.



Čas a datum

Pomocí navigačních tlačítek vlevo a vpravo můžete měnit časová pásma. Pomocí tlačítek nahoru a dolů můžete měnit města.

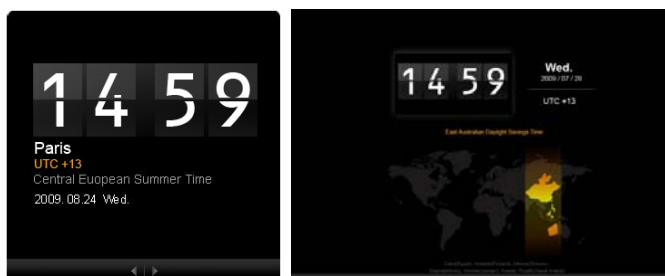

Počasí

Meteorologická aplikace je synchronizována se službou Google Weather (Počasí Google). Pomocí navigačního tlačítka vpravo můžete přepínat země/města. Pomocí navigačních tlačítek nahoru a dolů můžete přepínat mezi rozsahy teplot.



Nastavení

Kalendář

Můžete nakonfigurovat vlastní kalendář Google nebo Yahoo v monitoru Acer Display+. Klepnutím na tlačítko **Apply / Cancel (Použít / Storno)** použijte nebo zrušte vybraná nastavení. Klepnutím na **Back (Zpět)** se vrátíte zpět na hlavní zobrazení.

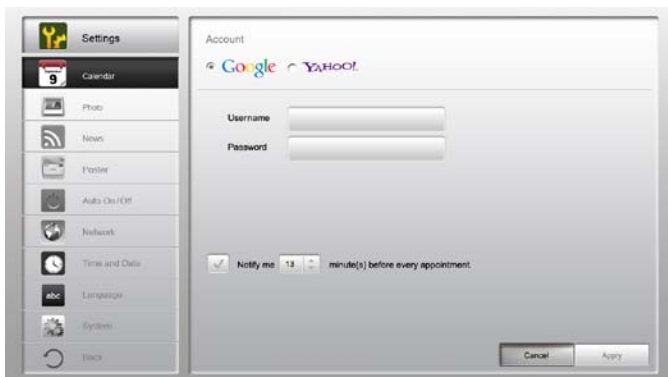

Fotografie

Můžete nakonfigurovat až pět účtů Picasa a pět účtů Yahoo a můžete nakonfigurovat efekt prezentace / časový interval prezentace fotografií. Klepnutím na tlačítko **Apply / Cancel (Použít / Storno)** použijte nebo zrušte vybraná nastavení. Stisknutím **Back (Zpět)** se vrátíte zpět na hlavní zobrazení.



Zprávy

Ve výchozí konfiguraci je zpravodajská aplikace widget synchronizována se službou Google News (Zprávy Google). Můžete se rovněž přihlásit k dalším odběrům RSS. Klepnutím na tlačítko **Apply / Cancel (Použít / Storno)** použijte nebo zrušte vybraná nastavení. Stisknutím **Back (Zpět)** se vrátíte zpět na hlavní zobrazení.

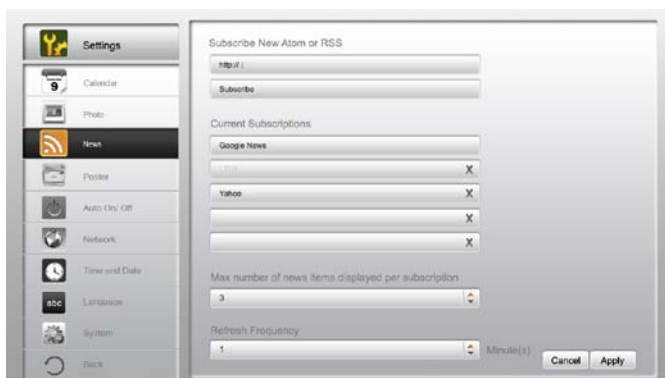

Vývěska

Ve vývěskové aplikaci widget můžete prohlížet doručenu poštu Yahoo a Google. Klepnutím na tlačítko **Apply / Cancel (Použít / Storno)** použijte nebo zrušte vybraná nastavení. Stisknutím **Back (Zpět)** se vrátíte zpět na hlavní zobrazení.

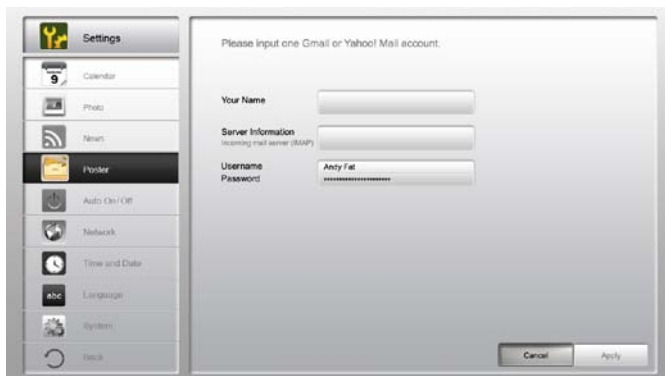

Automatické zapnutí / vypnutí

Můžete nakonfigurovat monitor Acer Display+ tak, aby se automaticky zapínal a vypínal v určených časech a dnech. Klepnutím na tlačítko **Apply / Cancel (Použít / Storno)** použijte nebo zrušte vybraná nastavení. Stisknutím **Back (Zpět)** se vrátíte zpět na hlavní zobrazení.



Sít

Můžete nakonfigurovat monitor Acer Display+ pro připojení k Internetu prostřednictvím místní sítě LAN nebo bezdrátové sítě. Klepnutím na tlačítko **Apply / Cancel (Použít / Storno)** použijte nebo zrušte vybraná nastavení. Stisknutím **Back (Zpět)** se vrátíte zpět na hlavní zobrazení.



Čas a datum

Můžete nakonfigurovat čas a datum podle centrálních časových pásem nebo ručně. Klepnutím na tlačítko **Apply / Cancel (Použít / Storno)** použijte nebo zrušte vybraná nastavení. Stisknutím **Back (Zpět)** se vrátíte zpět na hlavní zobrazení.



Jazyk

Můžete zvolit upřednostňovaný jazyk a rozvržení klávesnice v části Language (Jazyk) na stránce Settings (Nastavení). Klepnutím na tlačítko **Apply / Cancel (Použít / Storno)** použijte nebo zrušte vybraná nastavení. Stisknutím **Back (Zpět)** se vrátíte zpět na hlavní zobrazení.



.....

Poznámka: Dostupnost jazyků závisí na regionu.

System

Na stránce System (Systém) můžete upravit hlasitost, nastavit průvodce spuštěním, obnovit výchozí nastavení a přehrát úvodní výukový program. Klepnutím na tlačítko **Apply / Cancel (Použít / Storno)** použijte nebo zrušte vybraná nastavení. Stisknutím **Back (Zpět)** se vrátíte zpět na hlavní zobrazení.



Aktualizace softwaru

Pokyny pro aktualizaci softwaru:

- 1 Stáhněte nejnovější softwarový kód z <http://csd.acer.com.tw> a zkopírujte na jednotku USB nebo na kartu SD.
- 2 Vložte kartu SD a postupujte podle pokynů v místním okně.



.....

Důležité: V průběhu aktualizování nevyplínejte monitor.