

Содержание

СПЕЦИАЛЬНЫЕ ЗАМЕЧАНИЯ, КАСАЮЩИЕСЯ ЖИДКОКРИСТАЛЛИЧЕСКИХ МОНИТОРОВ..	1
Информация по безопасности и удобству..	2
Распаковка	5
Установка / снятие основания	6
Регулировка положения экрана	6
Подсоединение сетевого шнура	7
Техника безопасности	7
Чистка вашего монитора	7
Экономия энергии	8
DDC (Канал данных дисплея)	8
НАЗНАЧЕНИЕ КОНТАКТОВ КОННЕКТОРА	9
Таблица стандартного времени	10
Установка	11
Элементы управления для пользователя	12
Диагностика неисправностей	19

СПЕЦИАЛЬНЫЕ ЗАМЕЧАНИЯ, КАСАЮЩИЕСЯ ЖИДКОКРИСТАЛЛИЧЕСКИХ МОНИТОРОВ

Нижеизложенные признаки являются нормальными для жидкокристаллического монитора и не указывают на наличие неполадки.

ПРИМЕЧАНИЯ

- Из-за характера люминисцентного излучения экран может мигать в начале работы с монитором. Чтобы мигание исчезло, выключите сетевой переключатель, а затем включите его вновь.
- В зависимости от используемого вами узора рабочего стола, яркость экрана может быть немного неравномерной.
- Не менее 99,99 % пикселей жидкокристаллического экрана являются работоспособными. Дефекты изображения, такие как пропущенный пиксель или все время светящийся пиксель, составляют не более 0,01 %.
- Из-за свойств жидкокристаллического дисплея бывшее на экране изображение может сохраняться после переключения на другое изображение, если предыдущее изображение отображалось на экране в течение нескольких часов. В этом случае экран восстанавливается медленно, меняя изображение, или после выключения сетевого переключателя на несколько часов.

Информация по безопасности и удобству

Правила техники безопасности

Внимательно прочитайте данные инструкции. Сохраните этот документ. Он может понадобиться вам в будущем. Следуйте всем инструкциям и предупреждениям, указанным на изделии.

ПРЕДУПРЕЖДЕНИЕ. Простота доступа

Убедитесь, что к розетке сети переменного тока, к которой подключен сетевой шнур, обеспечен легкий доступ, и она расположена максимально близко от оператора оборудования. Если необходимо отключить электропитание от оборудования, убедитесь, что шнур питания отсоединен от сетевой розетки.

Предупреждения

- Не используйте это изделие вблизи воды.
- Не устанавливайте изделие на неустойчивой тележке, подставке или столе. Если изделие упадет, оно может быть очень сильно повреждено.
- Предусмотренные отверстия необходимы для вентиляции и обеспечивают надежную работу изделия, а также защищают его от перегрева. Эти отверстия не следует накрывать или блокировать. Ни в коем случае нельзя блокировать отверстия, помещая изделие на кровать, софу, ковер или другую схожую поверхность. Изделие нельзя устанавливать рядом или на батарею отопления или обогреватель, а также в ниши, если не обеспечивается должная вентиляция.
- Не просовывайте любые предметы в изделие через отверстия в корпусе, поскольку они могут коснуться областей под напряжением или замкнуть элементы, что может привести к возгоранию или поражению электрическим током. Не вливайте и не проливайте любые жидкости на изделие.
- Не устанавливайте изделие на вибрирующей поверхности во избежание повреждения внутренних компонентов и для предотвращения утечки из батареи.
- Не используйте изделие во время занятий спортом, упражнений и в любых других условиях вибраций, которые могут вызвать неожиданное короткое замыкание или повреждение вращающихся устройств, например жесткого диска или оптического привода, и даже взрыв литиевой батареи.

Безопасное прослушивание

Следуйте инструкциям, рекомендуемым отоларингологами, для защиты слуха.

- Постепенно увеличивайте уровень громкости, пока уровень звука не станет комфортным, а звук четким и без искажений.
- После установки уровня громкости не увеличивайте его.
- Ограничьте время, проводимое за прослушиванием музыки с высоким уровнем громкости.
- Не устанавливайте высокий уровень громкости для заглушения шума.
- Уменьшите уровень громкости, если не удается услышать людей, разговаривающих рядом с вами.

Обслуживание изделия

Не следует проводить обслуживание изделия самостоятельно, поскольку вследствие открытия и снятия крышек могут оголиться опасные области под напряжением и возникнуть другие риски. Все обслуживание должно осуществляться квалифицированными работниками.

Отсоедините изделие от сетевой розетки и обратитесь за обслуживанием к квалифицированному персоналу в следующих случаях:

- шнур питания поврежден, обрезан или изношен;
- на изделие была пролита жидкость;
- изделие попало под воздействие дождя или воды;
- изделие уронили, или корпус был поврежден;
- производительность изделия изменилась, что является признаком необходимости обслуживания;
- изделие не работает должным образом после соблюдения всех инструкций по эксплуатации.



Примечание. Изменяйте только настройки, описанные инструкциями по эксплуатации. Неправильная настройка может повлечь повреждение и обычно требует кропотливой работы квалифицированных специалистов для восстановления нормальной работы устройства.

Заявление о пикселах на ЖКД

ЖКД изготовлен с помощью высокоточных производственных технологий. Тем не менее некоторые пикселы могут иногда загораться неправильно или гореть красным или черным цветом. Это не влияет на записанное изображение и не может рассматриваться как неисправность.

Советы и информация для комфортного использования

При продолжительном использовании компьютеров от пользователей могут поступать жалобы на головную боль или утомление глаз. После работы за компьютером в течение многих часов они также подвержены риску возникновения телесных повреждений. Продолжительная работа, неправильная осанка, неправильный привычный стиль работы, стресс, нарушение условий работы, здоровье персонала и другие факторы значительно увеличивают риск возникновения телесных повреждений.

Неправильное использование компьютера может привести к кистевому туннельному синдрому, тендосиновиту, тендовагиниту или другим мышечно-скелетным повреждениям. В руках, запястьях, кистях, плечах, шее или спине могут возникнуть следующие симптомы:

- онемение, жжение или покалывание;
- тупая боль, болезненные ощущения или болезненность при дотрагивании;
- боль, отечность или пульсация;
- оцепенелость или стеснение;
- ощущение холода или слабость.

При возникновении данных симптомов или любого другого периодического или постоянного дискомфорта и/или боли, связанной с использованием компьютера, немедленно проконсультируйтесь с врачом и проинформируйте об этом отдел безопасности и охраны труда вашей компании.

В следующем разделе приведены советы по комфортному использованию компьютера.

Поиск комфортной зоны

Найдите комфортную зону, настроив угол обзора монитора с помощью подножки, или измените высоту кресла для достижения максимального удобства. Следуйте следующим советам:

- избегайте работы в одной позе в течение слишком долгого промежутка времени;
- не сутультесь и/или не отклоняйтесь назад;
- регулярно вставайте и прогуливайтесь, чтобы снять напряжение в мышцах ног;

- делайте короткие перерывы, чтобы дать отдохнуть шею и плечам;
- избегайте перенапряжения мышц или сведения плеч;
- правильно размещайте внешний монитор, клавиатуру и мышь в пределах зоны удобного доступа;
- если вы работаете с монитором больше, чем с документами, поместите его в центр стола, чтобы снизить напряжение на шею.

Забота о зрении

Просмотр в течение долгого времени, ношение неправильно подобранных очков или контактных линз, яркий свет, чрезмерное освещение комнаты, плохо сфокусированные экраны, мелкие шрифты и дисплеи с низким уровнем контрастности – все это может привести к напряжению глаз. В следующем разделе содержатся рекомендации по снижению утомляемости глаз.

Глаза

- Регулярно давайте глазам отдохнуть.
- Периодически давайте глазам отдохнуть, отводя взгляд от монитора и фокусируя его на удаленном объекте.
- Часто моргайте, чтобы предотвратить сухость глаз.

Дисплей

- Регулярно очищайте дисплей.
- Голова должна находиться выше верхнего края дисплея, чтобы взгляд падал на центр экрана сверху.
- Чтобы улучшить удобочитаемость текста и четкость графики, настройте комфортный уровень яркости и/или контраста дисплея.
- Уберите источники яркого света и отражений
 - Ставьте дисплей так, чтобы он располагался боком к окну или источнику света.
 - Уменьшите освещенность в комнате при помощи занавесок, абажуров или жалюзи.
 - Используйте рабочее освещение.
 - Измените угол обзора дисплея.
 - Используйте фильтр, уменьшающий яркий свет.
 - Используйте козырек, например полосу картона на верхней части дисплея.
- Не настраивайте неудобный угол обзора на дисплее.
- Не смотрите на источники яркого света, например открытые окна, в течение длительных промежутков времени.

Развитие правильного стиля работы

Развивайте в себе следующие привычки, чтобы сделать работу на компьютере более полезной и продуктивной:

- Регулярно делайте короткие перерывы.
- Выполняйте упражнения для разминки.
- Как можно чаще дышите свежим воздухом.
- Занимайтесь спортом и держите себя в тонусе.



Предупреждение! Не рекомендуется использовать изделие на диване или в постели. Если это необходимо, интервалы работы должно быть короткими, следует регулярно делать паузы и упражнения для разминки.



Для получения дополнительной информации и помощи в утилизации посетите следующие веб-сайты.

Глобальный

<http://www.acer-group.com/public/Sustainability/sustainability01.htm>

<http://www.acer-group.com/public/Sustainability/sustainability04.htm>

РАСПАКОВКА

Во время распаковки коробки, пожалуйста, проверьте, имеются ли в наличии все нижеуказанные позиции, если в будущем вам потребуется перевозить или пересылать монитор, сохраните упаковочный материал.

- Монитор с ЖК-дисплеем
- Пульт дистанционного управления с QWERTY-клавиатурой
- Батарея, 2 шт.

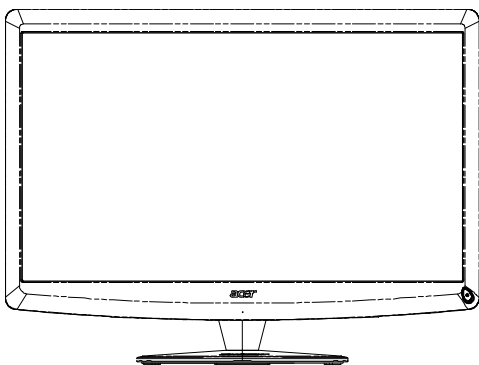

- Сетевой шнур переменного тока
- Кабель типа D-SUB
- USB-кабель

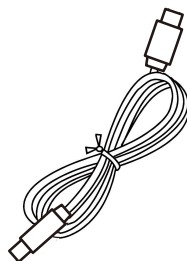
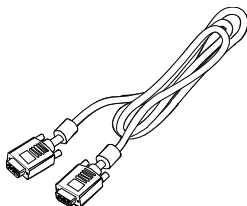
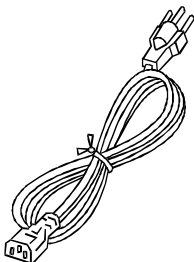

- Аудио кабель (Только модель с аудиовходом (опция))
- Руководство пользователя
- Краткое руководство

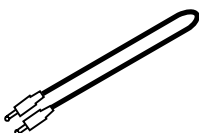

УСТАНОВКА / СНЯТИЕ ПОДСТАВКИ



Примечание: Извлеките монитор и основание из упаковочной коробки. Осторожно положите монитор экраном вниз на устойчивую поверхность (чтобы не поцарапать экран, подложите ткань).

Присоединение. Совместите основание с подставкой и прижмите основание по направлению к верхней части монитора. Затяните винт по часовой стрелке.

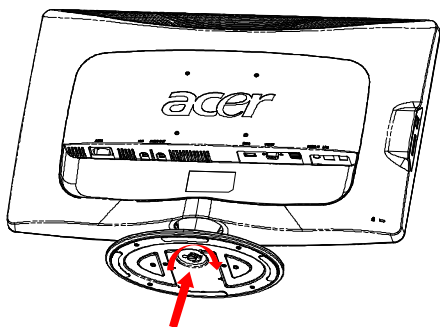

Отсоединение. Чтобы снять основание, выполните приведенные выше шаги в обратном порядке.

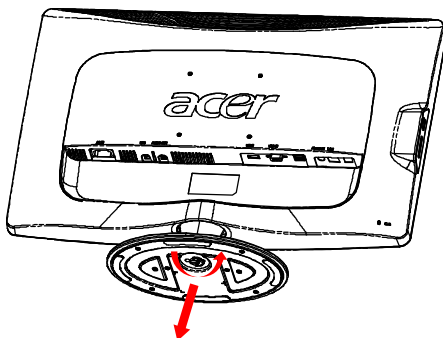

РЕГУЛИРОВКА ПОЛОЖЕНИЯ ЭКРАНА

Для того, чтобы достичь оптимального поля зрения, можно отрегулировать угол наклона монитора, взявшись двумя руками за его края, так, как изображено на рисунке ниже.

Монитор можно отрегулировать на 15 градусов вверх и на 5 градусов вниз, как указывает изображенная ниже стрелка.

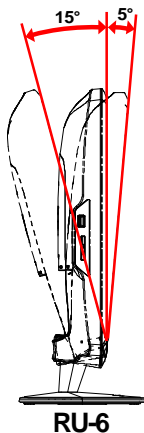

ПОДСОЕДИНЕНИЕ СЕТЕВОГО ШНУРА

- Прежде всего, убедитесь в том, что вы используете правильный сетевой шнур в соответствии с правилами в вашем регионе.
- Настоящий монитор снабжен универсальным устройством питания, который обеспечивает возможность эксплуатации как в регионах с использованием переменного тока мощностью 100 / 120 В, так и в регионах с использованием переменного тока мощностью 220/240 В. Со стороны пользователя не требуется никакой регулировки.
- Вставьте один конец сетевого шнура в ввод переменного тока, а второй конец в соответствующую розетку переменного тока.
- Для устройства с использованием переменного тока мощностью 120 В:

Используйте комплект сетевого шнура UL Listed Cord Set, тип SVT и розетки на 10 А / 125 В.

- Для устройства с использованием переменного тока мощностью 220/240 В (вне территории США):

Используйте сетевой комплект, состоящий из сетевого шнура H05VV-F и розетки на 10 А, 250 В. Сетевой шнур должен иметь соответствующие разрешения техники безопасности для использования в стране, в которой будет установлено оборудование

ТЕХНИКА БЕЗОПАСНОСТИ

- Не устанавливайте монитор или другие тяжелые объекты на сетевой шнур во избежание повреждения кабеля.
- Не подвергайте монитор воздействию дождя, избыточной влаги или пыли.
- Не закрывайте вентиляционные прорезы или отверстия монитора. Всегда располагайте монитор в месте с достаточной вентиляцией.
- Не располагайте монитор против яркого заднего плана, или там, где на экране может отражаться солнечный свет или другие источники света. Установите монитор чуть ниже уровня глаз.
- При транспортировке монитора обращайтесь с ним осторожно.
- Берегите экран от ударов и царапин, так как он хрупок.

ЧИСТКА ВАШЕГО МОНИТОРА

Во время очистки вашего монитора внимательно выполняйте указания ниже.

- Перед каждой очисткой выньте сетевой шнур из розетки.
- Для очистки экрана, а также боковых и торцевой поверхностей от пыли используйте мягкую ветошь.

ЭКОНОМИЯ ЭНЕРГИИ

Монитор будет приведен в режим “экономии энергии” при помощи сигнала управления от контроллера дисплея, с индикацией светодиодом питания янтарного цвета.

Состояние	Цвет светодиода
ON / Вкл.	Белый
Режим энергосбережения	Янтарный

Монитор будет находиться в режиме энергосбережения до обнаружения управляющего сигнала или до активации клавиатуры или мыши. Время перехода из режима энергосбережения во включенное состояние составляет приблизительно 3 секунды. Нажмите и удерживайте в течение приблизительно 4-х секунд кнопку питания для перехода в режим выключения.

DDC (Канал данных дисплея)

Для облегчения процесса установки монитор готов к автоматическому подключению к вашей системе (“включай и работай”), в том случае, если Ваша система также поддерживает протокол DDC. Протокол DDC (канал данных дисплея) - это протокол коммуникации, посредством которого монитор автоматически информирует главную систему о своих возможностях, например о тех разрешающих способностях, которые он поддерживает и соответствующей синхронизации. Монитор поддерживает стандарт DDC2B.

НАЗНАЧЕНИЕ КОНТАКТОВ КОННЕКТОРА

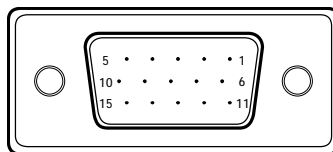

15-контактный сигнальный кабель цветного дисплея

КОНТАКТ №	ОПИСАНИЕ	КОНТАКТ №	ОПИСАНИЕ
1.	Красный	9.	+5V
2.	Зеленый	10.	Logic Ground
3.	Синий	11.	Monitor Ground
4.	Monitor Ground	12.	DDC-Serial Data
5.	Self тест	13.	H-Sync
6.	R-Ground	14.	V-Sync
7.	G-Ground	15.	DDC-Serial Clock
8.	B-Ground		

19-контактный сигнальный кабель
цветного дисплея*

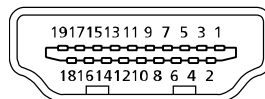

Контакт	Значение	Контакт	Значение
1.	Данные TMDS 2+	10.	Тактовый сигнал TMDS +
2.	Данные TMDS2 экран	11.	Тактовый сигнал TMDS, экран
3.	Данные TMDS 2-	12.	Тактовый сигнал TMDS -
4.	Данные TMDS 1+	13.	CEC
5.	Данные TMDS 1 экран	14.	Зарезервировано (нормально замкнутое состояние в устройстве)
6.	Данные TMDS 1-	15.	SCL
7.	Данные TMDS 0+	16.	SDA
8.	Данные TMDS 0 экран	17.	Земля DDC/CEC
9.	Данные TMDS 0-	18.	Питание +5 В
		19.	Определение "горячего" подключения

*для определенных моделей

Таблица стандартного времени

Видео-режим	РАЗРЕШЕНИЕ			
1	VGA	640x480	60	Hz
2	MAC	640x480	66.66	Hz
3	VESA	720x400	70	Hz
4	SVGA	800x600	56	Hz
5	SVGA	800x600	60	Hz
6	XGA	1024x768	60	Hz
7	XGA	1024x768	70	Hz
8	VESA	1152x864	75	Hz
9	WXGA	1280x800	60	Hz
10	SXGA	1280x1024	60	Hz
11	WXGA+	1440x900	60	Hz
12	UXGA	1920x1080	60	Hz

УСТАНОВКА

Для подключения монитора к главной системе выполните шаги, перечисленные ниже:

Шаги:

1. 1-1 Подключите кабель видеосигнала
 - а. Убедитесь в том, что монитор и компьютер отключены от сети питания.
 - б. Подключите кабель видеосигнала к компьютеру.
- 1-2 Кабель HDMI (только модель со входом HDMI)(опция)
 - а. Убедитесь в том, что и монитор, и компьютер отключены от сети.
 - б. Подключите кабель HDMI ко компьютеру.
2. Подключение аудиокабеля к аналоговому выходу компьютера (желто-зеленый разъем)(Только модель с аудиовходом).
3. Подключение кабеля локальной вычислительной сети (ЛВС) (кабель ЛВС предназначен только для режима Display+ и не функционирует в режиме ПК).
4. Подключение USB-кабеля к хост-компьютеру.
5. Концентратор USB: подключение USB-устройств.
6. Подключение к микрофонному аудиовходу компьютера (розовый разъем).
7. Подключение к наушникам или внешней акустической системе.
8. Устройство чтения карт памяти для карт SD, MMC, MS, MS PRO и XD.
9. Подключите сетевой шнур

Подключите сетевой шнур к монитору, а потом к розетке переменного тока, заземленной соответствующим образом.
10. Подключите к сети монитор и компьютер.

Сначала подключите монитор, а потом - компьютер.
Этот порядок очередности крайне важен.
11. Если монитор по-прежнему не функционирует надлежащим образом, см. раздел о диагностике неисправностей и определите проблему.

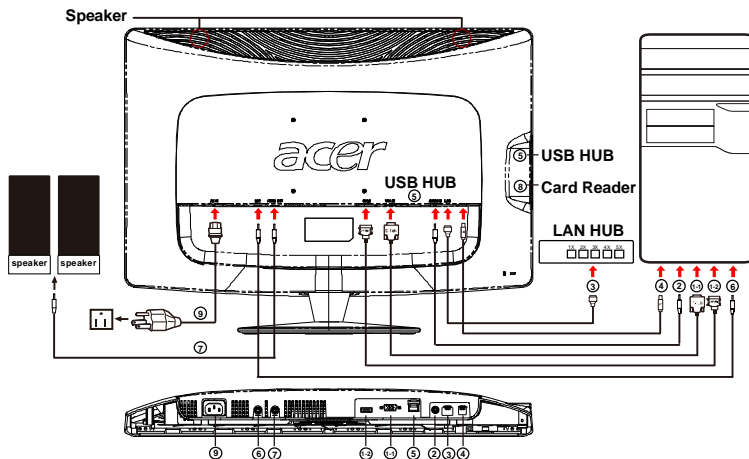

ЭЛЕМЕНТЫ УПРАВЛЕНИЯ ДЛЯ ПОЛЬЗОВАТЕЛЯ



Сетевая кнопка/Сетевой индикатор:

Нажмите эту кнопку, чтобы включить или выключить сетевое питание.

Синий - сетевое напряжение включено.

Оранжевый - режим энергосбережения.

Светло-синий - режим (Выкл.).

Использование оперативного меню

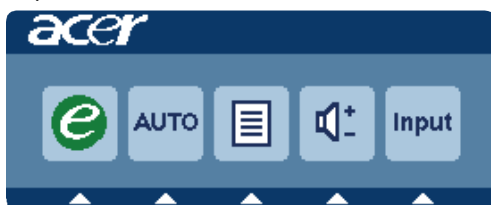

Нажмите функциональную кнопку для вызова оперативного меню. Оперативное меню позволяет быстро выбрать наиболее часто используемые настройки.

1 **e** Включение:

При отключенном экранном меню нажмите эту кнопку для выбора режима сценария.

2 **AUTO** Кнопка автоматической настройки / Выход

Нажмите эту кнопку для активации функции автоматической настройки. Функция автоматической настройки используется для установки положения изображения по горизонтали вертикали, тактовой частоты сигнала и фокуса.

3 **MENU** Функции экранного меню:

Нажмите эту кнопку для отображения экранного меню.

4 Увеличение и уменьшение громкости :

Нажмите, чтобы отрегулировать уровень громкости.(Только модель саудиовходом)(опция)

5 **INPUT** Клавиша Input(Режим ПК):

Кнопкой «Input» (Вход) выбирайте между тремя разными источниками видео, которые могут быть подключены к монитору.

(a) Вход VGA (b) вход HDMI

Пройдя по трем методам входа, справа верху на экране вы увидите следующие сообщения, обозначающие текущий выбранный источник входа. Изображению может понадобиться 1 или 2 секунды, чтобы появиться.

VGA или HDMI

Если не выбраны входы VGA и не подключен ни один из кабелей VGA ,появляется плавающее диалоговое окно, как показано ниже:

«Cable Not Connected» (Кабель не подключен)

Если видеокабель подключен, но отсутствует активный входной сигнал, отобразится приведенное ниже сообщение.

«No Signal» (Нет сигнала)

6 Кнопка «SOURCE» (Источник): нажимайте кнопку «SOURCE» (Источник) для выбора режима ПК или режима Plus.

Экранное меню программы Acer eColor Management



Порядок работы

Acer eColor Management

Шаг 1: нажмите “клавишу **e**”, чтобы открыть экранное меню программы Acer eColor Management и в нем открыть страницу режимов работы

Шаг 2: выберите нужный режим, нажимая “◀” или “▶”

Шаг 3: нажмите “Adjust/Exit”, чтобы подтвердить выбранный режим и включить Exit Adjust (Автоматическую регулировку)

Особенности режимов и их преимущества

Значок главного меню	подменю Значок	Элемент подменю	Описание
	Отсутствует	Пользов.	Пользовательские настройки, Возможность точной настройки параметров в соответствии с ситуацией
	Отсутствует	Текст	Оптимальный баланс яркости и контраста для чрезмерного напряжения глаз, Наиболее удобный режим для чтения текста на экране
	Отсутствует	Стандарт	Настройки по умолчанию, демонстрация собственных технических возможностей дисплея
	Отсутствует	Графика	Улучшает цвета и выделяет мелкие детали, Цветные рисунки и фотографии выглядят более живо с четко проявленными деталями
	Отсутствует	Кино	Максимально высокая детализация видеоизображения, Великолепное видеоизображение, даже при просмотре в обстановке с неподходящим освещением

Регулировка настроек в экранном меню



Примечание: Следующая информация приведена исключительно в справочных целях. Реальные характеристики устройств могут отличаться от указанных.

Экранное меню можно использовать для регулировки настроек ЖК-монитора.

Чтобы открыть экранное меню, нажмите кнопку **Меню**. В экранном меню можно регулировать качество изображения, положение меню на экране и общие параметры. Дополнительные настройки описаны на следующей странице:

Регулировка качества изображения



- 1 Нажмите кнопку Меню, чтобы открыть экранное меню.
- 2 Нажимая кнопки ▲ / ▼, в экранном меню выберите пункт  Изображение. Выделите параметр изображения, который хотите отрегулировать. Используйте " **Enter** " для перехода к данной странице.
- 3 Нажатием кнопок ◀ / ▶ отрегулируйте значение на соответствующих шкалах.
- 4 Меню Изображение позволяет регулировать Яркость, Контраст, Цветовую температуру, Автоматическую конфигурацию и другие параметры изображения.

Регулировка положения меню на экране

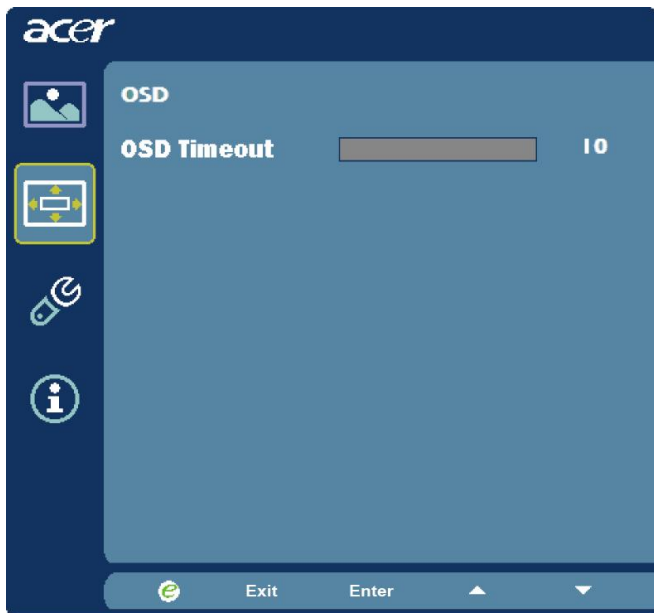

- 1 Нажмите кнопку Меню, чтобы открыть экранное меню.
- 2 Нажимая кнопки управления курсором, в экранном меню выделите пункт



Экранное меню. Выделите параметр, который хотите отрегулировать.

Регулировка настроек



- 1 Нажмите кнопку Меню, чтобы открыть экранное меню.
- 2 Нажимая кнопки ▲ / ▼ в экранном меню выберите пункт  Настройка. Выделите параметр, который хотите отрегулировать. Используйте "**Enter**" для перехода к данной странице.
- 3 Меню Настройка позволяет настраивать Язык меню и другие важные параметры.

Сведения об изделии



- 1 Нажмите кнопку Меню, чтобы открыть экранное меню.
- 2 Нажимая кнопки▲ / ▼в экранном меню выберите пункт  Сведения. Будут показаны основные сведения о ЖК-мониторе для текущего входного сигнала.

ДИАГНОСТИКА НЕИСПРАВНОСТЕЙ

Прежде чем вы отошлете монитор с ЖК-дисплеем на сервисное обслуживание, пожалуйста, проверьте список диагностики неисправностей, приведенный ниже, возможно, вы сможете определить, в чем заключается проблема, самостоятельно.

(VGA Mode)

Проблема	Текущее состояние	Исправление
Изображение отсутствует	Светодиод ВКЛ.	<ul style="list-style-type: none"> При помощи OSD отрегулируйте яркость и контраст на максимум или перезагрузите на установки по умолчанию.
	Светодиод ВЫКЛ.	<ul style="list-style-type: none"> Проверьте выключатель питания. Проверьте, правильно ли подсоединен провод питания переменного тока к монитору.
	Светодиод светится янтарным цветом	<ul style="list-style-type: none"> Проверьте, правильно ли подсоединен к задней части монитора кабель видео сигнала. Проверьте, включено ли питание компьютерной системы.
Нарушение изображения	Нестабильное изображение	<ul style="list-style-type: none"> Проверьте, соответствуют ли спецификации графического адаптера и монитора, так как их несоответствие может вызывать рассогласование частоты входного сигнала.
	Отсутствие дисплея, смещение центра, или же слишком маленький или слишком большой размер дисплея	<ul style="list-style-type: none"> Используя OSD, отрегулируйте РАЗРЕШАЮЩУЮ СПОСОБНОСТЬ, СИНХРОНИЗАЦИЮ, ФАЗУ СИНХРОНИЗАЦИИ, Г-ПОЗИЦИЮ И В-ПОЗИЦИЮ для нестандартных сигналов.
		<ul style="list-style-type: none"> Используя OSD, в случае отсутствия полноэкранный изображения, пожалуйста, выберите другую разрешающую способность или другое вертикальное время обновления. Подождите несколько секунд после регулировки размера изображения перед изменением или отсоединением сигнального кабеля или отключением питания от монитора.
Нарушение (Только модель с аудиовходом (опция))	Звук отсутствует или уровень звука слишком низкий	<ul style="list-style-type: none"> Проверьте, подсоединен ли аудио кабель к главному ПК.
		<ul style="list-style-type: none"> Проверьте, не находятся ли установки главного ПК на уровне минимума или отключения.



Declaration of Conformity

We,

Acer Incorporated
8F, 88, Sec. 1, Hsin Tai Wu Rd., Hsichih, Taipei Hsien 221, Taiwan
Contact Person: Mr. Easy Lai, e-mail: easy_lai@acer.com.tw

And,

Acer Europe SA
Via Cantonale, Centro Galleria 2 6928 Manno Switzerland

Hereby declare that:

Product: LCD monitor
Trade Name: Acer
Model Number: D241H
SKU Number: D241H xxxxxx ("x" = 0-9, a - z, or A - Z)

Is compliant with the essential requirements and other relevant provisions of the following EC directives, and that all the necessary steps have been taken and are in force to assure that production units of the same product will continue comply with the requirements.

EMC Directive 2004/108/EC as attested by conformity with the following harmonized standards:

- EN55022, AS/NZS CISPR22, Class B
- EN55024
- EN61000-3-2 Class D
- EN61000-3-3

Low Voltage Directive 2006/95/EC as attested by conformity with the following harmonized standard:

- EN60950-1

RoHS Directive 2002/95/EC on the Restriction of the Use of certain Hazardous Substances in Electrical and Electronic Equipment

- The maximum concentration values of the restricted substances by weight in homogenous material are:

Lead	0.1%	Polybrominated Biphenyls (PBB's)	0.1%
Mercury	0.1%	Polybrominated Diphenyl Ethers (PBDE's)	0.1%
Hexavalent Chromium	0.1%	Cadmium	0.01%

Directive 2009/125/EC with regard to establishing a framework for the setting of ecodesign requirements for energy-related product.

R&TTE Directive 1999/5/EC as attested by conformity with the following harmonized standard:

I Article 3.1(a) Health and Safety

- EN60950-1
- EN62311

I Article 3.1(b) EMC

- EN301 489-1
- EN301 489-17

I Article 3.2 Spectrum Usages

- EN300 328

Year to begin affixing CE marking 2010.

Easy Lai

Easy Lai /Manager
Regulation Center, Acer Inc.

Jan. 22, 2010 -
Date



Federal Communications Commission Declaration of Conformity

This device complies with Part 15 of the FCC Rules. Operation is subject to the following two conditions: (1) this device may not cause harmful interference, and (2) this device must accept any interference received, including interference that may cause undesired operation.

The following local Manufacturer /Importer is responsible for this declaration:

Product:	LCD Monitor
Trade Name:	Acer
Model Number:	D241H
SKU Number:	D241H xxxxxx ("x" = 0-9, a ~ z, A ~ Z or Blank)
Name of Responsible Party:	Acer America Corporation
Address of Responsible Party:	333 West San Carlos St. San Jose, CA 95110 U. S. A.
Contact Person:	Acer Representative
Phone No.:	254-298-4000
Fax No.:	254-298-4147

ЖК-монитор Acer Display+

Руководство по установке

Авторское право © 2010 г. Все права защищены.

Руководство по установке ЖК-монитора Acer Display+

Руководство по установке ЖК-монитора Acer Display+

Номер модели: _____

Серийный номер: _____

Дата покупки: _____

Место покупки: _____

Асер и логотип Асер являются зарегистрированными товарными знаками корпорации Асер. Названия продуктов и товарные знаки других компаний используются здесь только с целью идентификации и принадлежат соответствующим компаниям.

Подготовка к работе

Для подготовки к работе монитора Acer Display+ в качестве независимого монитора следуйте приведенным ниже инструкциям.

1. Прикрепите основание.
2. Подключите кабель Ethernet (или настройте параметры Wi-Fi).
3. Подключите внешние акустические системы (дополнительно).
4. Подсоедините кабель питания к монитору и затем к должным образом заземленной электрической розетке переменного тока.
5. Включите монитор.
6. Если монитор не функционирует должным образом, для выявления причины см. раздел по устранению неполадок.

Для установки монитора Acer Display+ в компьютерную систему следуйте приведенным ниже инструкциям.

1. Подключите кабель видеосигнала.
 - а) Убедитесь, что монитор и компьютер выключены.
 - б) Подключите к компьютеру кабель видеосигнала VGA.
2. Подключите кабель HDMI.
 - а) Убедитесь, что монитор и компьютер выключены.
 - б) Подключите разъем на одном конце кабеля HDMI к разъему на задней панели монитора, а другой конец – к порту компьютера.
3. Для воспроизведения звука через акустическую систему монитора подключите аудиокабель к компьютеру.*
4. Подключите внешние акустические системы.*
5. Для использования с компьютером встроенных в монитор USB-концентратора и устройства чтения карт памяти подключите к компьютеру кабель USB.*
6. Для использования встроенного микрофона монитора Acer Display+ с компьютером подключите к компьютеру кабель микрофона.*
7. Подсоедините кабель питания к монитору и затем к должным образом заземленной электрической розетке переменного тока.
8. Сначала включите монитор, а затем – компьютер. Эта последовательность имеет большое значение.
9. Если монитор не функционирует должным образом, для выявления причины см. раздел по устранению неполадок.



.....
Примечание: * Шаги 3–6 являются необязательными.

Обзор

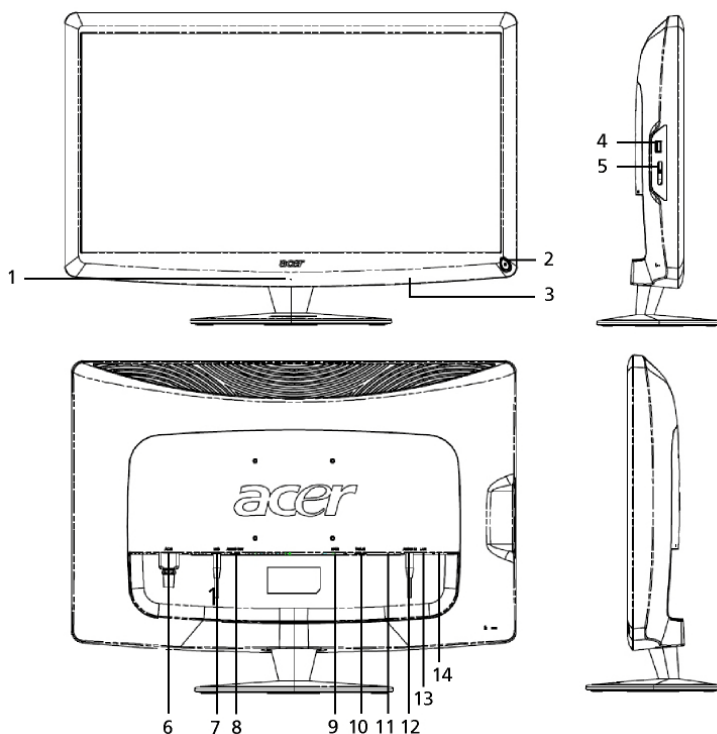

Номер	Элемент	Описание
1	Микрофон	Встроенный микрофон.
2	Кнопка питания	Эта кнопка служит для включения и выключения монитора. * Нажмите и удерживайте эту кнопку не более 4 секунд для переключения монитора в спящий режим. * Нажмите и удерживайте эту кнопку более 4 секунд для выключения монитора.
3	Функциональные кнопки, кнопка режима	Функциональные кнопки: служат для выполнения заданных функций каждого приложения-виджета. Кнопка режима: служит для переключения между режимом «Display+» и режимом обычного монитора.
4	Порт USB	Режим «Display+»: служит для подключения запоминающих устройств, клавиатуры и мыши с интерфейсом USB. Режим обычного монитора: действует как обычный нисходящий порт.

Номер	Элемент	Описание
5	Универсальное устройство чтения карт памяти	Это устройство совместимо с картами памяти Memory Stick (MS), Memory Stick PRO (MS PRO), MultiMediaCard (MMC), Secure Digital (SD) и xD-Picture Card (xD).
6	Вход переменного тока	К данному гнезду подключается сетевой блок питания.
7	Выход микрофона	Этот разъем служит для подключения к микрофонному входу компьютера при работе монитора в обычном режиме.
8	Аудиовыход	Этот разъем служит для подключения внешних акустических систем.
9	HDMI	Этот разъем поддерживает подключения для передачи видео высокой четкости.
10	Вход VGA	Этот разъем служит для подключения к компьютеру.
11	Порт USB	Режим «Display+»: служит для подключения запоминающих устройств, клавиатуры и мыши с интерфейсом USB. Режим обычного монитора: действует как обычный нисходящий порт.
12	Аудиовход	Этот разъем служит для подключения звуковых устройств к линейному входу.
13	Порт Ethernet (RJ-45)	Этот разъем предназначен для подключения к локальной сети Ethernet 10/100.
14	Порт USB типа B	Этот разъем служит для подключения к компьютеру.

Пульт дистанционного управления (ДУ) с QWERTY-клавиатурой

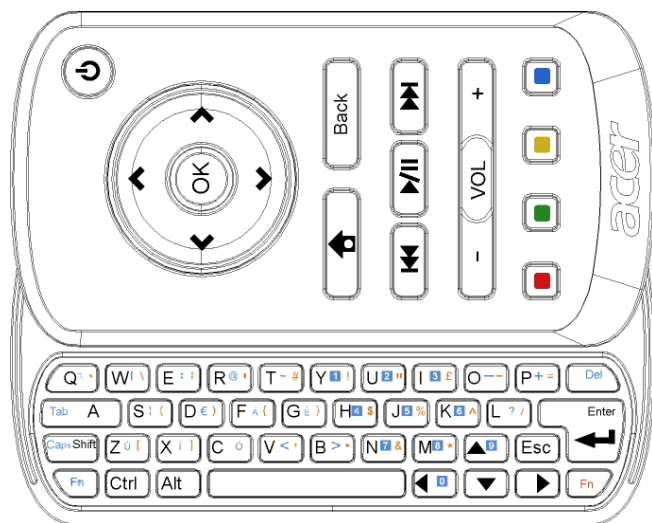

Элемент	Описание
Кнопка питания	Эта кнопка служит для включения и выключения монитора. * Нажмите и удерживайте эту кнопку не более 4 секунд для переключения монитора в спящий режим. * Нажмите и удерживайте эту кнопку более 4 секунд для выключения монитора.
Навигационные кнопки	Эти кнопки служат для перемещения вверх, вниз, влево и вправо по параметрам виджетов.
OK	Эта кнопка служит для выбора виджета в панели виджетов и для добавления виджета в выбранный раздел.
	Эта кнопка служит для вызова панели виджетов.
Back (Назад)	Эта кнопка служит для перехода назад на один уровень функций.
Цветные кнопки	Функциональные кнопки виджетов.
Кнопки «Fn»	Нажимайте оранжевую кнопку «Fn» для ввода обозначенных оранжевым цветом символов. Нажимайте синюю кнопку «Fn» для ввода обозначенных синим цветом символов.

Виджеты

Монитор Acer Display+ оснащен встроенными функциями-виджетами, такими как календарь, постер, погода, новости, часы, аудио/видео и функцией цифровая фоторамка для просмотра фотографий, даже когда монитор не подключен к компьютеру.



.....
Примечание: Инструкции по настройке параметров каждого виджета см. в разделе «Настройки» на стр. 16.

Настройка экрана

Настройте размер и компоновку виджетов на экране монитора. Можно разместить на экране до трех приложений-виджетов, два компактных виджета слева и один крупный виджет по центру справа. Также можно настроить функцию цифровой фоторамки в полноэкранном режиме.

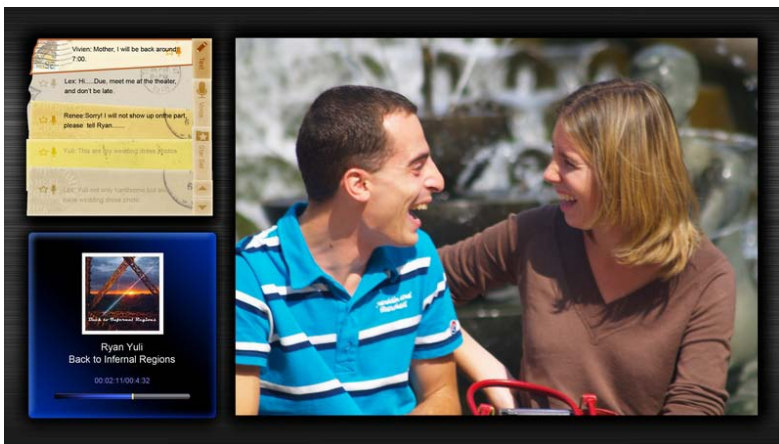

Настройка компоновки:

1. Нажмите кнопку **«Home» (Главное меню)** для вызова панели виджетов справа.



2. С помощью навигационных кнопок **«Вверх»** и **«Вниз»** выберите виджет и нажмите кнопку **«OK»**.
3. Нажмите кнопку **«OK»** для размещения виджета в выбранном месте.

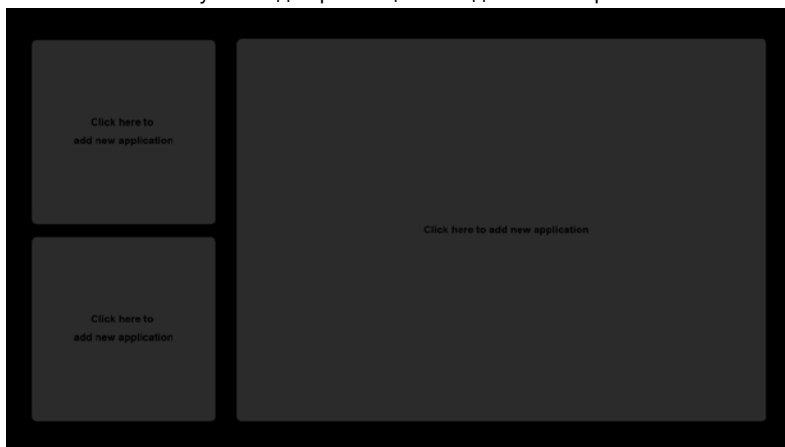

Примечание: Для настройки параметров каждого виджета, нажмите экранную кнопку **«Settings» (Настройки)**.

Календарь

При установке календаря в виде компактного виджета используйте навигационные кнопки «Влево» и «Вправо» для переключения месяцев.



При установке календаря в виде крупного виджета используйте навигационные кнопки «Влево» и «Вправо» для переключения месяцев. Вы также можете выбрать отображение календаря Google или Yahoo, создавать события и переключать режимы просмотра (месяц, неделя, день, расписание).

Месяц



Неделя



День



Расписание



Примечание: Для синхронизации календаря Google или Yahoo на мониторе Acer Display+ необходимо подключение к Интернету. Невозможно настроить новую учетную запись Google или Yahoo с помощью монитора Acer Display+, однако можно войти в календарь Google или Yahoo с помощью монитора Acer Display+.

Добавление события

1. Нажмите экранную кнопку **«New Event» (Новое событие)** и добавьте необходимые данные во всплывающем окне.
2. Нажмите экранную кнопку **«Save» (Сохранить)** для сохранения события.

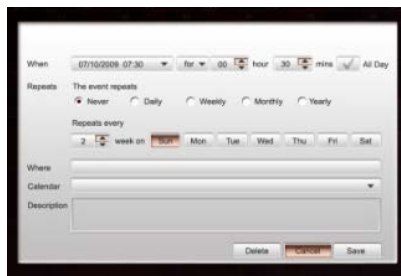

Удаление и изменение события

1. Выберите событие и нажмите экранную кнопку **«Delete» (Удалить)** во всплывающем окне.
2. Для изменения события выберите событие и измените сведения во всплывающем окне.
3. Нажмите экранную кнопку **«Save» (Сохранить)** для сохранения изменений.

Постер

Функция постера позволяет создавать текстовые и голосовые заметки, просматривать входящие сообщения электронной почты Google или Yahoo, а также просматривать фотографии и видеоролики из входящих сообщений. На экране может отображаться до пяти заметок.

Выберите пункт **«Text/Voice» (Текстовые/Голосовые)** для отображения всех текстовых или голосовых заметок и пункт **«Star Set» (Со звездочкой)** для отображения всех заметок, помеченных звездочкой. Переключайте страницы с помощью навигационных кнопок **«Вверх»** и **«Вниз»**.



Создание заметки

1. Выберите пункт **«Text» (Тестовые)** или **«Voice» (Голосовые)**.
2. Создайте заметку.
3. Выберите пункт **«Save» (Сохранить)** для добавления новой заметки или пункт **«Cancel» (Отмена)** для выхода из функции.
4. Нажмите кнопку **«OK»**, чтобы прочесть или прослушать заметку.
5. Выберите пункт **«Delete» (Удалить)** для удаления заметки.



Примечание: При создании голосовых заметок говорите четко в микрофон. Можно записать до 60 минут голосовых заметок, причем каждая заметка не может быть длиннее 3-х минут.

Новости

Можно настроить виджет с новостями только на отображение заголовка или на отображение заголовка и статьи.

Отображение только заголовка:

1. Нажмите навигационную кнопку «Вправо» для перехода к странице выбора языка.
2. Снова нажмите навигационную кнопку «Вправо» для перехода к странице выбора источника новостей.
3. Выберите предпочитаемые язык и источник новостей и нажмите навигационную кнопку «Влево» для перехода назад к главному экрану.

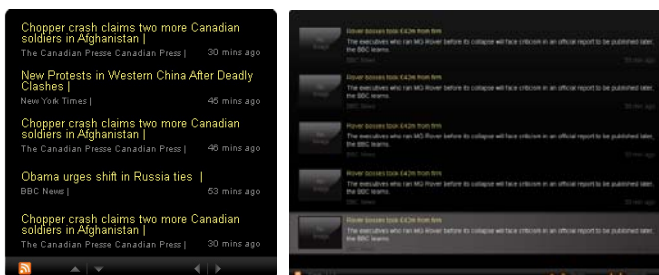

Процедура отображения заголовка и всей статьи:

1. Выберите новостную статью, которую хотите прочитать, и нажмите кнопку «ОК».
2. Нажмите кнопку «Back» (Назад) для перехода к предыдущей странице.

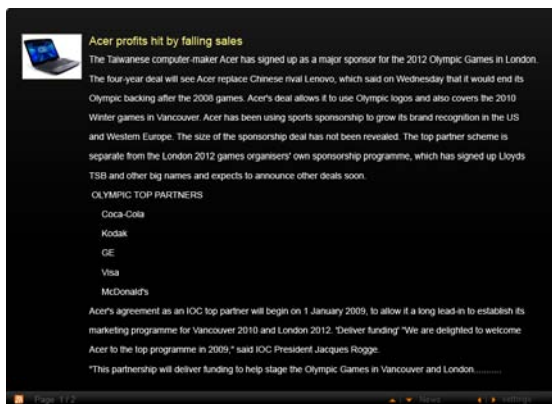

Отображение заголовка и всей статьи:

1. Нажмите навигационную кнопку «Вправо» для перехода к следующей статье.
2. Нажмите навигационную кнопку «Влево» для перехода к предыдущей статье.
3. Нажимайте навигационные кнопки «Вверх» и «Вниз» для перехода к следующей или предыдущей странице выбранной статьи с новостями.

Фотографии

Монитор Acer Display+ оснащен функцией цифровой фоторамки для просмотра фотографий и слайд-шоу с различных источников – универсального устройства чтения карт памяти, медиасервера, USB-устройства, веб-сайтов Flickr и Picasa.

Настройка компактного виджета:

1. Используйте навигационные кнопки «Вверх» и «Вниз» для перемещения по фотографиям в одной папке.
2. Используйте навигационные кнопки «Влево» и «Вправо» для перемещения по панели функций.

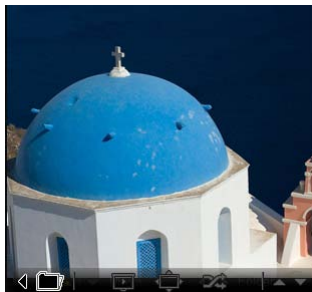

Примечание: Экранная панель функций автоматически скрывается через 30 секунд. Нажмите любую кнопку для повторного вызова панели функций.

Настройка крупного виджета:

1. Используйте навигационные кнопки «Вверх» и «Вниз» для перемещения по фотографиям в одной папке.
2. Используйте навигационные кнопки «Влево» и «Вправо» для перемещения по панели функций.
3. Нажмите экранную кнопку **«Source» (Источник)** и выберите источник фотографий.
4. Выберите пункт **«slideshow» (слайд-шоу)**, **«full screen» (на весь экран)** или **«shuffle» (случайный порядок)**.



Полноэкранный режим:

1. Используйте навигационные кнопки «Влево» и «Вправо» для перемещения по папкам.
2. Используйте навигационные кнопки «Вверх» и «Вниз» для перемещения по фотографиям в одной папке.
3. Нажмите экранную кнопку **«Source» (Источник)** и выберите источник фотографий.
4. Выберите пункт **«slideshow» (слайд-шоу)**, **«back» (назад)** или **«shuffle» (случайный порядок)**.



.....
Примечание: Для синхронизации учетной записи Flickr или Picasa необходимо подключение к Интернету.

Видео

Монитор Acer Display+ позволяет просматривать видеофайлы.

Настройка компактного виджета:

1. Используйте навигационные кнопки «Вверх» и «Вниз» для перемещения по видеофайлам в одной папке.
2. Используйте навигационные кнопки «Влево» и «Вправо» для перемещения по панели функций.

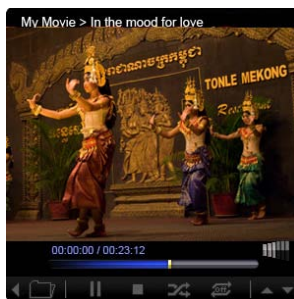

Настройка крупного виджета:

1. Используйте навигационные кнопки «Вверх» и «Вниз» для перемещения по видеофайлам в одной папке.
2. Используйте навигационные кнопки «Влево» и «Вправо» для перемещения по папкам.
3. Нажмите экранную кнопку **«Source» (Источник)** и выберите источник видеофайлов.

**Полноэкранный режим:**

1. Используйте навигационные кнопки «Влево» и «Вправо» для перемещения по папкам.
2. Используйте навигационные кнопки «Вверх» и «Вниз» для перемещения по видеофайлам в одной папке.
3. Нажмите экранную кнопку **«Source» (Источник)** и выберите источник видеофайлов.



Музыка

Используйте навигационные кнопки «Вверх» и «Вниз» для перемещения по музыкальным файлам в одной папке. Используйте навигационные кнопки «Влево» и «Вправо» для перемещения по папкам. Нажмите экранную кнопку «Source» (Источник) и выберите источник музыкальных файлов.

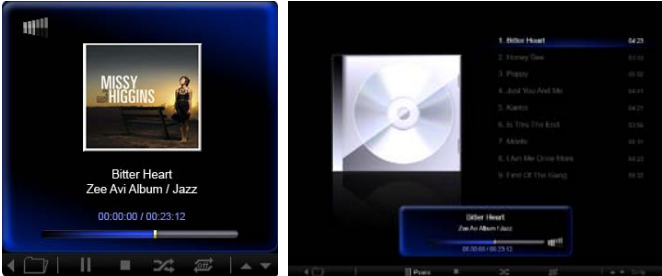

Время и дата

Используйте навигационные кнопки «Влево» и «Вправо» для изменения часовых поясов. Используйте навигационные кнопки «Вверх» и «Вниз» для изменения городов.

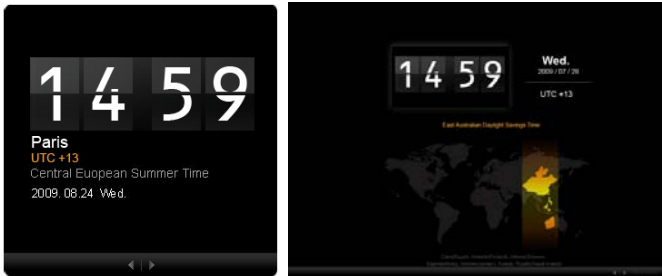

Погода

Виджет погоды синхронизируется с сервисом прогноза погоды Google. Используйте клавишу «Вправо» для переключения стран и городов. Используйте навигационные кнопки «Вверх» и «Вниз» для переключения единиц измерения температуры.



Настройки

Календарь

Можно настроить отображение календаря Google или Yahoo на мониторе Acer Display+. Нажмите экранную кнопку **Apply / Cancel (Применить или (Отмена))** для применения или отмены выбранных настроек. Нажмите кнопку **«Back» (Назад)** для возврата к главному экрану.

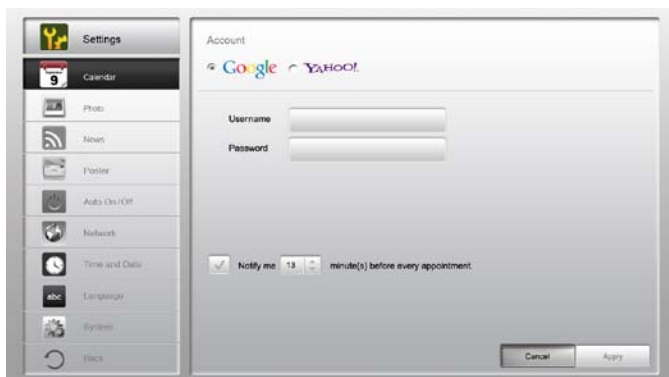

Фотографии

Можно настроить до пяти учетных записей Picasa и пяти учетных записей Yahoo, а также настроить эффект слайд-шоу (интервал слайд-шоу фотографий). Нажмите экранную кнопку **Apply / Cancel (Применить) или (Отмена)** для применения или отмены выбранных настроек. Нажмите кнопку **«Back» (Назад)** для возврата к главному экрану.



Новости

Виджет новостей по умолчанию синхронизируется с новостным сервисом Google. Также можно подписаться на другие RSS-каналы. Нажмите экранную кнопку **Apply / Cancel (Применить) или (Отмена)** для применения или отмены выбранных настроек. Нажмите кнопку **«Вакс» (Назад)** для возврата к главному экрану.

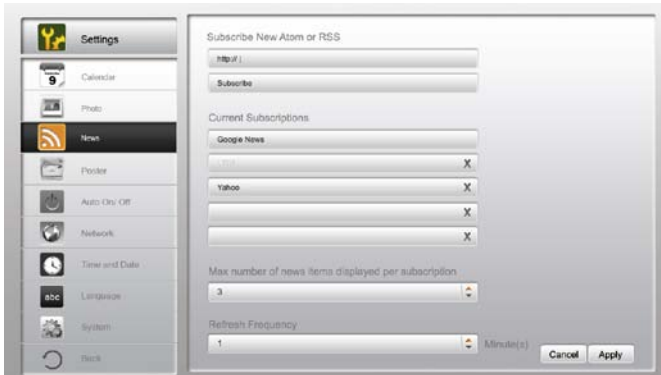

Постер

Можно просматривать входящие сообщения электронной почты Yahoo и Google в виджете «Постер». Нажмите экранную кнопку **Apply / Cancel (Применить) или (Отмена)** для применения или отмены выбранных настроек. Нажмите кнопку **«Вакс» (Назад)** для возврата к главному экрану.



Автоматическое включение и выключение монитора

Можно настроить монитор Acer Display+ на автоматическое включение и выключение в определенное время и в определенные дни. Нажмите экранную кнопку **Apply / Cancel (Применить) или (Отмена)** для применения или отмены выбранных настроек. Нажмите кнопку **«Back» (Назад)** для возврата к главному экрану.



Сеть

Можно настроить монитор Acer Display+ на подключение к Интернету через ЛВС или беспроводную сеть. Нажмите экранную кнопку **Apply / Cancel (Применить) или (Отмена)** для применения или отмены выбранных настроек. Нажмите кнопку **«Back» (Назад)** для возврата к главному экрану.



Время и дата

Можно настроить время и дату на основе часовых поясов или вручную. Нажмите экранную кнопку **Apply / Cancel (Применить) или (Отмена)** для применения или отмены выбранных настроек. Нажмите кнопку **«Вак» (Назад)** для возврата к главному экрану.



Язык

Можно выбрать предпочитаемый язык и раскладку клавиатуры в зависимости от языка в разделе «Language» (Язык) на странице «Settings» (Настройки). Нажмите экранную кнопку **Apply / Cancel (Применить) или (Отмена)** для применения или отмены выбранных настроек. Нажмите кнопку **«Вак» (Назад)** для возврата к главному экрану.



Примечание: Набор доступных языков различается в зависимости от региона.

Система

На странице «System» (Система) можно отрегулировать громкость, настроить мастер загрузки, восстановить стандартные настройки и просмотреть краткий учебник. Нажмите экранную кнопку **Apply / Cancel (Применить) или (Отмена)** для применения или отмены выбранных настроек. Нажмите кнопку «**Back**» (**Назад**) для возврата к главному экрану.



Обновление ПО

Процедура обновления ПО:

- 1 для применения или отмены выбранных настроек. <http://csd.acer.com.tw> и скопируйте ее на USB-накопитель или на карту памяти SD.
2. Установите карту памяти SD в монитор и следуйте инструкциям, отображающимся во всплывающем окне.



Важное примечание: Запрещается выключать монитор во время выполнения обновления ПО.