

Monitor LCD Acer

Petunjuk Pengguna

Hak Cipta © 2008. Acer Incorporated.
Hak Cipta Dilindungi Undang-Undang.

Petunjuk Pengguna Monitor LCD Acer
Edisi Pertama: 06/2008

Informasi yang tercantum dalam publikasi ini dapat berubah secara berkala tanpa pemberitahuan sebelumnya kepada siapapun tentang revisi atau perubahan tersebut. Perubahan yang dilakukan akan disertakan dalam edisi baru panduan ini atau dokumen dan publikasi pelengkap. Acer Incorporated tidak memberikan pernyataan atau jaminan, baik secara tersurat maupun tersirat, berkaitan dengan isi dokumen ini dan secara tegas melepaskan tanggung jawab hukum terhadap jaminan tersirat apapun tentang kelayakan untuk diperdagangkan atau kesesuaian untuk tujuan tertentu.

Catat informasi nomor model, nomor seri, tanggal pembelian, dan alamat pembelian pada lembar isian yang tersedia di bawah. Nomor seri dan nomor model tercantum pada label yang melekat di komputer Anda. Semua hal yang terkait dengan unit Anda harus mencakup nomor seri, nomor model, dan informasi pembelian.

Tidak ada satu bagianpun dalam publikasi ini yang boleh diperbanyak, disimpan dalam sistem pengambilan, atau dikirim dengan cara dan dalam bentuk apapun, baik secara elektronik, mekanik, fotokopi, rekaman, maupun lainnya, tanpa izin tertulis sebelumnya dari Acer Incorporated.

Petunjuk Pengguna Monitor LCD Acer

Nomor model: _____

Nomor seri: _____

Tanggal pembelian: _____

Alamat pembelian: _____

Acer dan logo Acer adalah merek dagang terdaftar dari Acer Incorporated. Nama produk atau merek dagang perusahaan lain yang terdapat dalam dokumen ini hanya untuk identifikasi dan milik perusahaan yang bersangkutan.

Informasi untuk keselamatan dan kenyamanan Anda

Petunjuk keselamatan

Baca petunjuk ini dengan seksama. Simpan dokumen ini untuk penggunaan di lain waktu. Patuhi semua peringatan dan petunjuk yang ditandai pada produk ini.

CATATAN KHUSUS UNTUK MONITOR LCD

Gejala berikut ini bersifat normal pada monitor LCD dan tidak menunjukkan adanya gangguan.

- Berdasarkan karakteristik sinar fluorescent, layar kemungkinan akan berkedip-kedip saat baru digunakan. Matikan Switch Daya dan nyalakan kembali untuk memastikan layar berkedip ini hilang.
- Tingkat kecerahan layar dapat berubah tergantung pengaturan desktop yang Anda gunakan.
- Layar LCD memiliki piksel efektif hingga 99,99% atau lebih. Kemungkinan terdapat cacat piksel 0,01% atau kurang seperti piksel yang hilang atau piksel yang menyala terus-menerus.
- Berdasarkan karakteristik layar LCD, gambar dari layar sebelumnya masih akan terlihat saat pergantian layar (afterimage), jika gambar yang sama ditampilkan selama beberapa jam. Dalam hal ini, layar perlahan-lahan akan kembali normal dengan mengubah gambar atau mematikan Switch Daya selama beberapa jam.

MEMBERSIHKAN LAYAR MONITOR

Mohon ikuti panduan berikut dengan hati-hati ketika membersihkan layar monitor.

- Selalu lepaskan kabel power dari stop kontak sebelum melakukan pembersihan.
- Gunakan kain yang lembut untuk mengelap permukaan layar dan badan monitor bagian depan dan pinggir.

HATI-HATI saat melepas konektor dari perangkat

Patuhi panduan berikut bila memasang dan melepaskan unit catu daya:

- Pastikan monitor terpasang pada dudukannya sebelum menghubungkan kabel daya ke stopkontak AC.

- Pastikan baik monitor LCD maupun komputer telah dimatikan sebelum menghubungkan kabel apa saja atau mencabut kabel daya.
- Jika sistem memiliki beberapa sumber daya, matikan sistem dengan melepaskan semua konektor daya dari catu daya.

aksesibilitas

Pastikan stopkontak yang digunakan untuk memasang konektor daya mudah dijangkau dan berada di dekat operator peralatan. Bila Anda harus mematikan peralatan, pastikan untuk melepas konektor daya dari stopkontak.

Mendengarkan secara aman

Untuk melindungi pendengaran, ikuti petunjuk yang disarankan oleh ahli THT berikut.

- Perkecil volume suara secara bertahap hingga Anda dapat mendengar dengan jelas dan nyaman tanpa gangguan.
- Setelah mengatur volume suara, jangan perbesar lagi jika telinga Anda telah terbiasa.
- Batasi waktu untuk mendengarkan musik pada volume tinggi.
- Hindari memperbesar volume untuk mengatasi kebisingan sekitar.
- Perkecil volume jika Anda tidak dapat mendengar pembicaraan orang di sekitar.

Peringatan

- Jangan gunakan produk ini di dekat air.
- Jangan letakkan produk ini di tempat, duduk, atau meja yang tidak stabil. Jika terjatuh, produk akan mengalami kerusakan fatal.
- Slot dan celah disediakan sebagai ventilasi untuk menjamin keandalan pengoperasian dan melindungi produk dari panas yang berlebihan. Celah ini tidak boleh tertutup atau terhalang. Celah tidak boleh terhalang dengan meletakkan produk ini di atas kasur, sofa, matras, atau permukaan sejenis. Produk ini tidak boleh diletakkan di dekat atau di atas radiator atau sumber panas, atau pada instalasi terpasang, kecuali jika tersedia ventilasi yang memadai.
- Hindari masuknya benda apapun ke dalam produk ini melalui slot kabinet, karena benda tersebut dapat menyentuh titik tegangan berbahaya atau menyebabkan hubungan arus pendek yang dapat mengakibatkan kebakaran atau sengatan arus listrik. Hindari cairan apapun tertumpah pada atau ke dalam produk.
- Agar komponen dalam tidak rusak dan baterai tidak bocor, jangan letakkan produk ini di atas permukaan yang bergetar.
- Jangan pernah menggunakannya dalam lingkungan olah raga, senam, atau yang bergetar lainnya yang kemungkinan akan menyebabkan arus pendek yang tak terduga atau kerusakan perangkat internal.

Menggunakan daya listrik

- Produk ini harus dioperasikan menggunakan jenis daya sesuai dengan yang tertera pada label. Jika Anda ragu tentang jenis daya yang tersedia, hubungi dealer Anda atau perusahaan listrik setempat.
- Jangan biarkan benda apapun berada di atas kabel daya. Jangan letakkan produk ini di tempat yang kabelnya dapat terinjak.
- Jika Anda akan menggunakan produk dengan kabel ekstensi, pastikan nilai total ampere peralatan yang dipasang ke kabel ekstensi tidak melebihi nilai ampere kabel ekstensi. Pastikan juga nilai total semua produk yang terpasang ke stopkontak tidak melebihi nilai sekering.
- Jangan bebani arus listrik, terminal, atau stopkontak melebihi batas dengan memasang terlalu banyak perangkat. Beban sistem secara keseluruhan tidak boleh melebihi 80% dari nilai sirkuit cabang. Jika menggunakan kabel tambahan, beban sistem tidak boleh melebihi 80% dari nilai input kabel tambahan.
- Kabel daya produk ini dilengkapi dengan konektor berisi tiga kabel yang di-ground. Konektor hanya boleh dipasang ke stopkontak yang telah di-ground. Pastikan stopkontak di-ground dengan benar sebelum menghubungkan konektor kabel daya. Jangan pasang konektor ke stopkontak yang tidak di-ground. Untuk informasi rinci, hubungi teknisi listrik Anda.



.....

Peringatan! Pin ground merupakan fitur keselamatan. Menggunakan stopkontak yang tidak di-ground dengan benar dapat menyebabkan sengatan listrik dan/atau cedera.



.....

Catatan: Pin ground juga memberikan perlindungan yang baik terhadap suara bising yang tidak diinginkan dari perangkat listrik lain di sekitar yang dapat mengganggu performa produk ini.

- Gunakan produk hanya dengan unit kabel catu daya yang tersedia. Jika Anda ingin mengganti unit kabel daya, pastikan kabel daya yang baru memenuhi persyaratan sebagai berikut: detachable type, UL listed/CSA certified, type SPT-2, rated 7 A 125 V minimum, VDE approved or its equivalent, 4,6 meters (15 feet) maximum length.

Memperbaiki produk

Jangan perbaiki sendiri produk ini, karena Anda dapat menyentuh titik tegangan berbahaya atau risiko lainnya saat membuka atau melepaskan penutupproduk. Serahkan semua perbaikan pada teknisi ahli.

Lepaskan konektor produk dari stopkontak, kemudian bawa ke teknisi servis ahli bila:

- kabel atau konektor daya rusak, sobek, atau terbakar
- produk terkena cairan

- produk terkena hujan atau air
- produk terjatuh atau casing rusak
- performa produk menunjukkan perubahan nyata, menandakan perlunya perbaikan
- produk tidak beroperasi secara normal setelah menjalankan petunjuk pengoperasian



.....

Catatan: Atur kontrol hanya dengan cara yang telah dijelaskan dalam petunjuk pengoperasian, karena pengaturan kontrol yang tidak tepat dapat menimbulkan kerusakan dan menyulitkan kerja teknisi ahli untuk memperbaikinya kembali ke kondisi normal.

Lingkungan rawan ledakan

Matikan perangkat Anda saat berada di tempat beratmosfer rawan ledakan serta patuhi semua tanda dan petunjuk. Atmosfer rawan ledakan meliputi tempat yang biasanya mencantumkan peringatan untuk mematikan mesin kendaraan. Percikan api di sekitar tempat tersebut dapat menyebabkan ledakan atau kebakaran yang mengakibatkan cedera tubuh, bahkan kematian. Matikan perangkat ini di dekat SPBU di bengkel. Perhatikan larangan penggunaan peralatan radio di tempat distribusi, penyimpanan, dan pengisian bahan bakar; pabrik kimia; atau di tempat berlangsungnya peledakan terbuka. Tempat beratmosfer rawan ledakan sering kali, namun tidak selalu, mencantumkan peringatan yang jelas. Tempat tersebut meliputi ruang bawah dek kapal laut, fasilitas pengiriman atau penyimpanan bahan kimia, kendaraan yang menggunakan LPG (misalnya propana atau butana), dan tempat dengan udara yang mengandung bahan kimia atau partikel, seperti butiran, debu, atau serbuk logam.

Informasi keselamatan tambahan

Perangkat ini beserta perangkat tambahannya mungkin dilengkapi dengan beberapa komponen kecil. Jauhkan dari jangkauan anak-anak.

Informasi Daur Ulang Peralatan TI

Acer mempunyai komitmen kuat terhadap perlindungan lingkungan dan mematuhi daur ulang, dalam bentuk penyelamatan dan pembuangan peralatan bekas, sebagai salah satu prioritas puncak perusahaan dalam memperkecil beban yang diberikan pada lingkungan.

Kami di Acer sangat menyadari pengaruh-pengaruh lingkungan dari bisnis kami dan kami berusaha keras untuk mengidentifikasi dan menyediakan prosedur kerja yang terbaik guna mengurangi dampak lingkungan dari produk kami.

Untuk informasi lebih banyak dan bantuan saat daur ulang, harap buka website: <http://global.acer.com/about/sustainability32.htm>

Kunjungi www.global.acer.com untuk informasi lebih lanjut mengenai fitur dan manfaat produk-produk kami yang lainnya.

Petunjuk pembuangan



Jangan buang perangkat elektronik ke tempat sampah. Untuk meminimalkan polusi dan memaksimalkan kelestarian lingkungan global, lakukan daur ulang. Untuk informasi lebih lanjut tentang peraturan WEEE (penanganan limbah peralatan listrik dan elektronik), kunjungi

<http://global.acer.com/about/sustainability.htm>

Informasi tentang merkuri



Untuk produk proyektor atau elektronik yang menggunakan monitor atau layar LCD/CRT: lampu di dalam produk ini mengandung merkuri dan harus didaur ulang atau dibuang menurut undang-undang setempat, negara bagian atau federal. Untuk informasi lebih lanjut, hubungi Electronic Industries Alliance di www.eiae.org. Untuk informasi tentang pembuangan lampu secara khusus, kunjungi www.lamprecycle.org.

Informasi Piksel LCD

Unit LCD diproduksi dengan teknik manufaktur presisi tinggi. Meskipun demikian, beberapa piksel terkadang hilang atau muncul sebagai titik hitam atau merah. Kondisi ini tidak akan mempengaruhi gambar rekaman dan bukan merupakan kerusakan.



ENERGY STAR (untuk model tertentu) merupakan program pemerintah (kemitraan publik/swasta) yang memberdayakan masyarakat untuk melindungi lingkungan hidup dengan cara yang hemat, tanpa mengorbankan kualitas atau fitur produk. Produk yang memiliki label ENERGY STAR akan mencegah emisi efek rumah kaca dengan memenuhi panduan efisiensi energi ketat yang diatur oleh EPA (Lembaga Pelestarian Lingkungan Hidup A.S.) dan DOE (Departemen Energi A.S.). Pada sebagian besar rumah, 75% dari seluruh energi listrik digunakan untuk peralatan elektronik rumah, meskipun produk tersebut dimatikan. Produk elektronik rumah berlabel ENERGY STAR, menggunakan energi hingga 50% lebih rendah dibandingkan peralatan biasa pada posisi tidak dihidupkan. Untuk informasi lebih lanjut, kunjungi <http://www.energystar.gov> dan <http://www.energystar.gov/powermanagement>.

Sebagai mitra ENERGY STAR, Acer Inc. telah menetapkan bahwa produk ini memenuhi efisiensi energi berdasarkan panduan ENERGY STAR.



.....

Catatan: Pernyataan di atas hanya berlaku bagi monitor LCD Acer dengan logo ENERGY STAR.

Produk ini dikirim dengan dukungan untuk manajemen daya:

- Mengaktifkan layar mode Sleep dalam waktu 15 menit bila tidak ada aktivitas pengguna.
- Mengaktifkan mode Sleep komputer dalam waktu 30 menit bila tidak ada aktivitas pengguna.
- Mengaktifkan komputer dari mode Sleep dengan menekan tombol daya.

Tips dan informasi untuk kenyamanan penggunaan

Pengguna komputer dapat mengalami gangguan ketegangan mata dan sakit kepala setelah penggunaan dalam waktu lama. Pengguna juga dapat mengalami cedera fisik setelah bekerja berjam-jam di depan komputer. Lamanya bekerja, posisi duduk, perilaku kerja yang buruk, ketegangan, lingkungan kerja yang tidak nyaman, kesehatan dan faktor lainnya dapat memperbesar risiko cedera fisik.

Penggunaan komputer yang salah dapat menimbulkan gejala nyeri otot, tendonitis, tenosinovitis, atau gangguan otot rangka lainnya. Gejala berikut dapat dialami pada tangan, pergelangan tangan, lengan, bahu, leher, atau punggung:

- mati rasa, atau kebal rasa dan seperti terbakar
- sakit, tidak nyaman, atau lemah
- nyeri, linu, atau senut-senut
- kaku atau tegang
- menggigil atau lemas

Jika Anda mengalami gejala tersebut atau merasakan ketidaknyamanan yang terusmenerus dan/atau nyeri akibat menggunakan komputer, segera kunjungi dokter dan informasikan ke divisi kesehatan dan keselamatan perusahaan Anda.

Bagian berikut memberikan tips tentang meningkatkan kenyamanan dalam menggunakan komputer.

Mengetahui tingkat kenyamanan Anda

Kenali tingkat kenyamanan Anda dengan mengatur jarak pandang ke monitor, menggunakan sandaran kaki, atau meninggikan tempat duduk nyaman mungkin. Coba beberapa tips berikut:

- hindari posisi duduk yang sama dalam waktu lama
- hindari membungkuk ke depan dan/atau bersandar ke belakang
- berdiri dan berjalan sesekali untuk melepaskan ketegangan pada otot kaki

Menjaga penglihatan Anda

Menatap terlalu lama, memakai kaca mata atau lensa kontak yang tidak memadai, silau, lampu ruangan yang terlalu terang, fokus layar buruk, huruf bacaan terlalu kecil, dan kontras layar terlalu rendah dapat membuat mata Anda lelah. Bagian berikut berisi saran tentang cara mengurangi kelelahan mata.

Mata

- Sesekali istirahatkan mata Anda.
- Jauhkan pandangan Anda dari monitor setelah waktu lama dan fokuskan pada titik yang jauh.
- Kedipkan mata Anda sesering mungkin untuk mencegah iritasi.

Layar

- Jaga kebersihan layar Anda.
- Posisikan kepala Anda lebih tinggi dari sisi atas layar sehingga titik pandang mata mengarah ke bawah saat menatap area tengah layar.
- Atur kecerahan dan/atau kontras layar ke tingkat yang nyaman agar teks lebih mudah dibaca dan gambar lebih tajam.
- Hindari silau dan pantulan dengan cara:
 - menempatkan layar pada posisi menghadap ke jendela atau sumber cahaya
 - mengurangi cahaya ruangan menggunakan gorden, tirai, atau kerai
 - menggunakan lampu baca
 - mengatur jarak pandang ke layar
 - menggunakan filter anti silau
 - menggunakan penutup layar, misalnya potongan karton yang diletakkan di sisi depan atas layar
- Hindari mengatur layar ke sudut pandang yang tidak semestinya.
- Hindari menatap sumber cahaya yang terang, misalnya ke arah jendela yang terbuka dalam waktu lama.

Membiasakan perilaku kerja yang baik

Biasakan perilaku kerja berikut agar Anda lebih produktif dan santai selama bekerja menggunakan komputer:

- Beristirahat sejenak dan sering.
- Lakukan gerakan ringan untuk mengendurkan otot.
- Hirup udara segar sesering mungkin.
- Berolahraga secara teratur dan jaga kesehatan.

Declaration of Conformity



We,

Acer Computer (Shanghai) Limited

3F, No. 168 Xizang medium road, Huangpu District,
Shanghai, China

Contact Person: Mr. Easy Lai

Tel: 886-2-8691-3089 Fax: 886-2-8691-3000

E-mail: easy_lai@acer.com.tw

Hereby declare that:

Product: LCD Monitor

Trade Name: Acer

Model Number: F-22

SKU Number: F-22xxx ("x" = 0~9, a ~ z, or A ~ Z) or blank

Is compliant with the essential requirements and other relevant provisions of the following EC directives, and that all the necessary steps have been taken and are in force to assure that production units of the same product will continue comply with the requirements.

EMC Directive 2004/108/EC as attested by conformity with the following harmonized standards:

- EN55022:2006, AS/NZS CISPR22:2006, Class B
- EN55024:1998 + A1:2001 + A2:2003
- EN61000-3-2:2000 +A2:2005, Class D
- EN61000-3-3:1995 + A1:2001

Low Voltage Directive 2006/95/EC as attested by conformity with the following harmonized standard:

- EN60950-1:2001 + A11:2004

RoHS Directive 2002/95/EC on the Restriction of the Use of certain Hazardous Substances in Electrical and Electronic Equipment.

Easy Lai

Easy Lai / Director

Acer Computer (Shanghai) Limited

Federal Communications Commission

Declaration of Conformity

This device complies with Part 15 of the FCC Rules. Operation is subject to the following two conditions: (1) This device may not cause harmful interference, and (2) This device must accept any interference received, including interference that may cause undesired operation.

The following local manufacturer/importer is responsible for this declaration:

Product name:	LCD Monitor
Model number:	F-22 ("x" = 0 - 9, a - z, or A - Z or blank)
SKU number:	F-22xxx ("x" = 0 - 9, a - z, or A - Z or blank)
Name of responsible party:	Acer America Corporation
Address of responsible party:	333 West San Carlos St. San Jose, CA 95110 USA
Contact person:	Acer Representative
Tel:	1-254-298-4000
Fax:	1-254-298-4147

Informasi untuk keselamatan dan kenyamanan Anda

	iii
Petunjuk keselamatan	iii
CATATAN KHUSUS UNTUK MONITOR LCD	iii
MEMBERSIHKAN LAYAR MONITOR	iii
HATI-HATI saat melepas konektor dari perangkat aksesibilitas	iii
Mendengarkan secara aman	iv
Peringatan	iv
Menggunakan daya listrik	v
Memperbaiki produk	v
Informasi keselamatan tambahan	vi
Informasi Daur Ulang Peralatan TI	vi
Petunjuk pembuangan	vii
Informasi Piksel LCD	vii
Tips dan informasi untuk kenyamanan penggunaan	viii
Declaration of Conformity	x
Federal Communications Commission	
Declaration of Conformity	xi
Mengeluarkan layar monitor	1
Memasang dudukan	2
Penyesuaian posisi layar	3
Memasang kabel daya	3
Hemat listrik	3
Display Data Channel (DDC)	4
Urutan pin konektor	4
Kabel Sinyal Layar Warna 15-Pin	4
Kabel Sinyal Layar Warna 24-Pin	4
Kabel Sinyal Layar Warna 19-Pin	5
Tabel Pengaturan Waktu Standar	6
Instalasi	7
Kontrol pengguna	8
Kontrol Panel Depan	8
Acer eColor Management	9
Instruksi Pengoperasian	9
Fitur dan Manfaat	9
Mengubah pengaturan OSD	10
Mengatur kualitas gambar	10
Mengubah posisi OSD	11
Mengubah pengaturan	12
Informasi produk	13

Daftar isi

PEMECAHAN MASALAH

14

VGA Mode

14

DVI/HDMI Mode

15

Mengeluarkan layar monitor

Mohon periksa ketersediaan komponen-komponen berikut ketika Anda mengeluarkan layar monitor dari kardus, dan simpanlah kardusnya untuk digunakan di kemudian hari sekiranya layar monitor ini akan dipindahkan ke tempat lain.

Monitor LCD

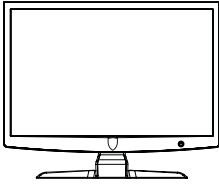

Panduan pengguna



Petunjuk singkat pemasangan



Kabel SUB-D

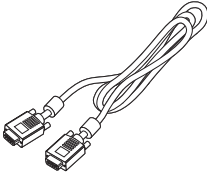

Kabel DVI (hanya model dual-input)

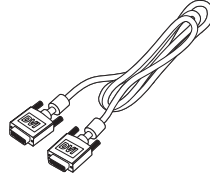

Kabel daya AC

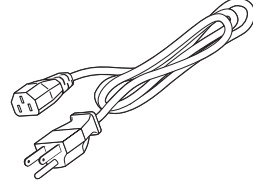

Memasangudukan



.....

Catatan: Keluarkan monitor danudukan monitor dari kemasannya. Letakkan monitor menghadap ke bawah dengan hati-hati di atas permukaan yang stabil – gunakan kain untuk mencegah layar agar tidak tergores.

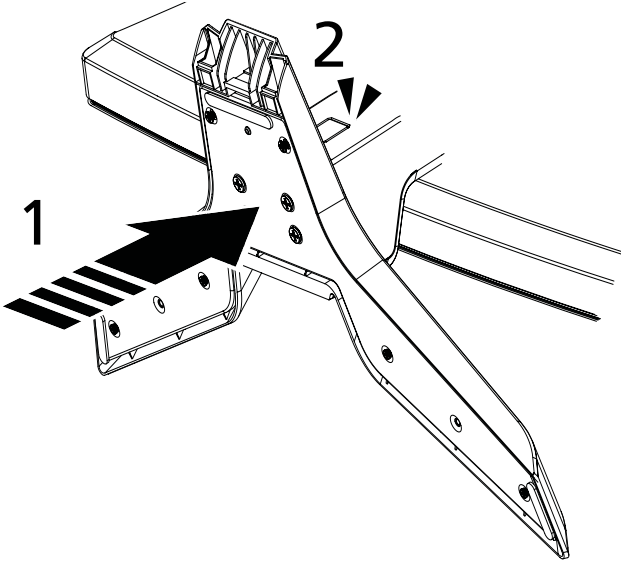

- 1 Pasang lengan penyangga monitor keudukan.
- 2 Pastikan bahwaudukan terkunci pada lengan penyangga monitor.



.....

Catatan: Hati-hati saat melakukan pemasangan agar Anda tidak terluka.

Penyesuaian posisi layar

Untuk mendapatkan posisi pandang yang optimal, Anda bisa menyetel kemiringan monitor dengan menggunakan kedua tangan Anda untuk menahan ujung-ujung monitor. Monitor dapat disesuaikan hingga 15 derajat ke atas atau 5 derajat ke bawah.

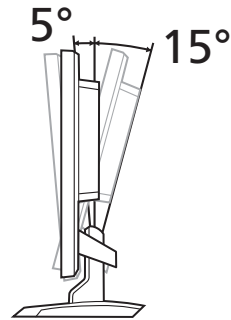

Memasang kabel daya

- Pastikan jenis kabel daya yang Anda gunakan sesuai dengan jenis yang berlaku pada area Anda.
- Layar monitor ini dilengkapi dengan catu daya universal sehingga dapat beroperasi pada voltase 100/120 V AC atau 220/240 V AC. Tidak diperlukan penyesuaian voltase.
- Hubungkan ujung kabel daya yang sesuai ke monitor dan ujung yang satu lagi pada stop kontak AC.
- Untuk pemakaian pada voltase 120 V AC: Gunakan perangkat kabel yang terdaftar UL, jenis kabel SVT dan colokan dengan kapasitas 10 A/125 V.
- Untuk pemakaian pada voltase 220/240 V AC: Gunakan perangkat kabel yang terdiri dari kabel H05VV-F dan colokan dengan kapasitas 10 A, 250 V. perangkat kabel tersebut harus memenuhi syarat keamanan yang cukup, yang berlaku di negara tempat alat listrik tersebut digunakan.

Hemat listrik

Layar monitor akan diubah oleh sinyal pengendali dari pengendali tampilan menjadi mode “hemat listrik”, seperti yang ditunjukkan oleh indikator/tombol daya merah yang berkedip-kedip.

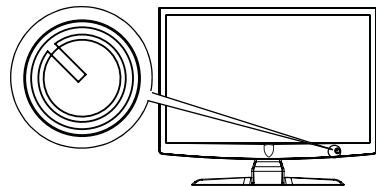

Mode hemat listrik akan berlangsung sampai terdeteksi suatu sinyal kendali atau keyboard atau mouse diaktifkan.

Waktu pemulihan dari mode “hemat listrik” kembali ke “hidup” adalah sekitar 3 detik.

Mode	Lampu LED
Hidup	Merah
Hemat listrik	Warna merah yang berkedip

Display Data Channel (DDC)

Untuk memudahkan instalasi, monitor ini mampu untuk plug-and-play, apabila sistem Anda mendukung protokol DDC. DDC (Display Data Channel) adalah suatu protokol komunikasi yang melaluinya layar monitor secara otomatis menginformasikan kemampuannya kepada sistem induk, misalnya mendukung resolusi dan pengaturan waktu yang sesuai. Monitor ini mendukung standar DDC2B.

Urutan pin konektor

Kabel Sinyal Layar Warna 15-Pin

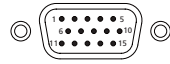

No. PIN	Keterangan	No. PIN	Keterangan
1	Merah	9	+5 V
2	Hijau	10	Titik tegangan referensi nol (logic ground)
3	Biru	11	Ground Monitor
4	Ground Monitor	12	Serial Data DDC
5	DDC-retur	13	H-sync
6	R-ground	14	V-sync
7	G-ground	15	DDC-serial clock
8	B-ground		

Kabel Sinyal Layar Warna 24-Pin

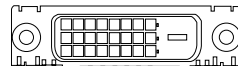

No. PIN	Keterangan	No. PIN	Keterangan
1	TMDS data 2-	13	NC
2	TMDS data 2+	14	Daya +5 V
3	TMDS data 2/4 shield	15	Ground (retur untuk +5 V hsync.vsync)
4	NC	16	Deteksi hot-plug
5	NC	17	TMDS data 0-
6	DDC clock	18	TMDS data 0+
7	DDC data	19	TMDS data 0/5 shield
8	NC	20	NC

No. PIN	Keterangan	No. PIN	Keterangan
9	TMDS data 1-	21	NC
10	TMDS data 1+	22	TMDS clock shield
11	TMDS data 1/3 shield	23	TMDS clock+
12	NC	24	DDC TMDS clock-

Kabel Sinyal Layar Warna 19-Pin

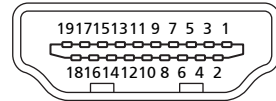

No. PIN	Keterangan	No. PIN	Keterangan
1	TMDS data 2+	2	TMDS data 2 shield
3	TMDS data 2-	4	TMDS data 1+
5	TMDS data 1 shield	6	TMDS data 1-
7	TMDS data 0+	8	TMDS data 0 shield
9	TMDS data 0-	10	TMDS clock+
11	TMDS clock shield	12	TMDS clock-
13	CEC	14	Dicadangkan (N.C. pada perangkat)
15	SCL	16	SDA
17	Ground DDC/CEC	18	Daya +5 V
19	Deteksi hot-plug		

Tabel Pengaturan Waktu Standar

Mode		Resolusi		
1	VGA	640x480	60	Hz
2		640x480	72	Hz
3		640x480	75	Hz
4	MAC	640x480	66.7	Hz
5	VESA	720x400	70	Hz
6	SVGA	800x600	56	Hz
7		800x600	60	Hz
8		800x600	72	Hz
9		800x600	75	Hz
10	MAC	832x624	74.55	Hz
11	XGA	1024x768	60	Hz
12		1024x768	70	Hz
13		1024x768	75	Hz
14	MAC	1152x870	75	Hz
15	VESA	1152x864	75	Hz
16		1280x960	60	Hz
17	SXGA	1280x1024	60	Hz
18		1280x1024	75	Hz
19	VESA	1280x720	60	Hz
20	WXGA	1360x768	60	Hz
21		1280x800	60	Hz
22	WXGA+	1440x900	60	Hz
23		1440x900	75	Hz
24	SXGA+	1440x1050	60	Hz
25	WSXGA+	1680x1050	60	Hz
26	UXGA	1600x1200	60	Hz

Instalasi

Untuk menginstal layar monitor ini ke sistem induk, mohon ikuti langkah-langkah berikut:

Langkah-langkah

1. Hubungkan kabel video
 - a. Pastikan bahwa daya monitor dan komputer dalam keadaan mati.
 - b. Hubungkan kabel video ke komputer.
 - c. Hubungkan kabel digital.
 - (1) Pastikan bahwa daya monitor dan komputer dalam keadaan mati.
 - (2) Hubungkan ujung kabel DVI 24-pin ke bagian belakang monitor dan hubungkan ujung lainnya ke port komputer.
2. Hubungkan kabel daya



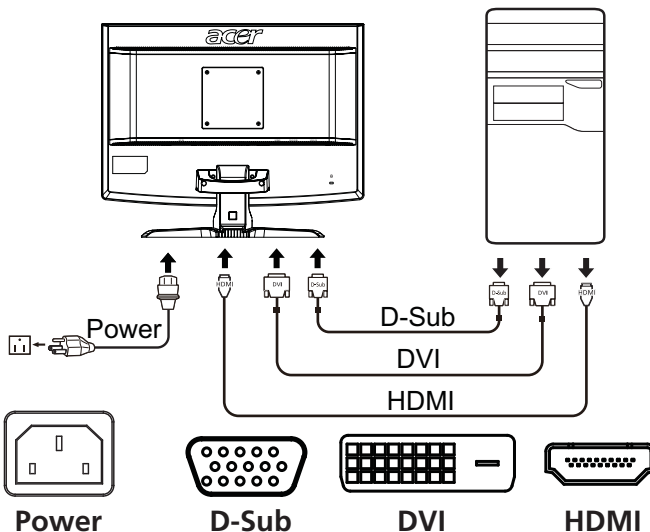

Hubungkan kabel daya ke monitor, kemudian masukkan colokan kabel ke stop kontak AC yang dipasang ground.
3. Hidupkan daya monitor dan komputer

Hidupkan daya monitor terlebih dahulu, baru hidupkan daya komputer. Urutan ini sangat penting.
4. Apabila layar monitor masih tidak berfungsi dengan baik, silakan lihat bagian Pemecahan Masalah untuk mendiagnosa masalah tersebut.



Kontrol pengguna

Kontrol Panel Depan

Ikon	Item	Keterangan
	Tombol/ indikator daya	Menghidupkan/mematikan monitor. Merah mengindikasikan daya hidup. Merah berkedip-kedip mengindikasikan keadaan siaga/mode hemat daya.
	Minus/Plus	Jika OSD aktif, tekan tombol Minus atau Plus untuk mengganti-ganti pilihan OSD tersebut.
	Fungsi OSD	Tekan untuk melihat fungsi OSD. Tekan lagi untuk memasukkan pilihan pada OSD. Harap lihat "Mengubah pengaturan OSD" pada halaman 10 untuk keterangan lebih rinci.
	Tombol Pengaturan Otomatis/ Keluar	Jika OSD aktif, tekan Auto untuk keluar dari OSD. Setelah OSD tidak aktif, tekan Auto dan monitor secara otomatis akan mengoptimalkan posisi tampilan, fokus, dan jam tampilan.
	Empowering Key	Tekan tombol Empowering Key untuk membuka OSD Acer eColor Management dan mengakses mode skenario. Harap lihat "Acer eColor Management" pada halaman 9 untuk keterangan lebih rinci.

Acer eColor Management





Instruksi Pengoperasian

- 1 Tekan tombol *e* Empowering Key untuk membuka OSD Acer eColor Management dan mengakses mode skenario.



- 2 Tekan " ◀ " atau " ▶ " untuk memilih mode.
- 3 Tekan tombol Pengaturan Otomatis untuk mengkonfirmasi mode dan keluar dari Acer eColor Management.

Fitur dan Manfaat

Ikon Menu Utama	Item Sub Menu	Keterangan
	Mode pengguna	Didefinisikan pengguna. Pengesetan dapat disetel halus untuk menyesuaikan segala situasi.
	Mode teks	Keseimbangan optimal kecerahan dan kontras mencegah kelelahan mata. Cara paling nyaman membaca teks di layar.
	Mode standar	Pengesetan Default (standar). Merefleksikan kemampuan tampilan asli.
	Mode grafik	Meningkatkan warna dan menekankan detail halus. Gambar dan foto tampak dalam warna cerah dengan detail tajam.
	Mode film	Menampilkan adegan-adegan dengan detail paling jelas. Menghadirkan visual yang sangat bagus, bahkan dalam lingkungan dengan penerangan yang kurang bagus.

Mengubah pengaturan OSD







Catatan: Isi berikut ini hanya untuk referensi umum. Spesifikasi produk yang sesungguhnya mungkin berbeda.

OSD dapat digunakan untuk mengubah pengaturan Monitor LCD Anda.

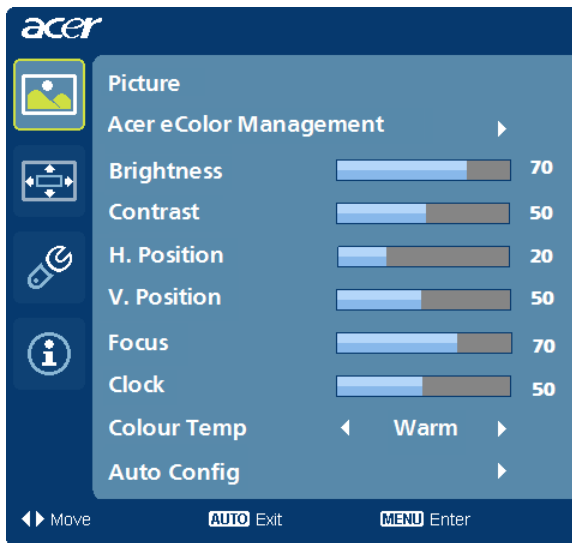
Tekan tombol **Menu** untuk membuka OSD. Anda dapat menggunakan OSD untuk mengatur kualitas gambar, posisi OSD dan pengaturan umum. Untuk pengaturan tingkat lanjut, harap lihat halaman berikut:

Mengatur kualitas gambar



- 1 Tekan tombol Menu untuk menampilkan OSD.
- 2 Dengan menggunakan tombol , pilih  Gambar dari OSD. Kemudian, telusuri elemen gambar yang hendak Anda atur.
- 3 Gunakan tombol  untuk mengatur skala geser.
- 4 Menu Gambar dapat digunakan untuk mengatur Kecerahan, Kontras, Temperatur Warna, Konfigurasi Otomatis dan kualitas-kualitas lainnya yang berkaitan dengan gambar.

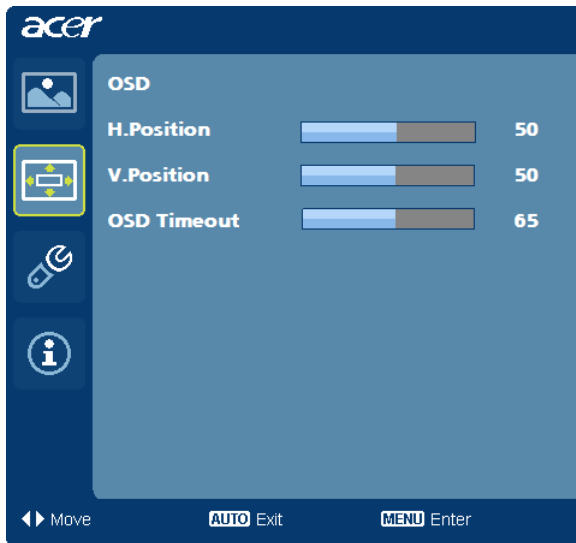

Mengubah posisi OSD

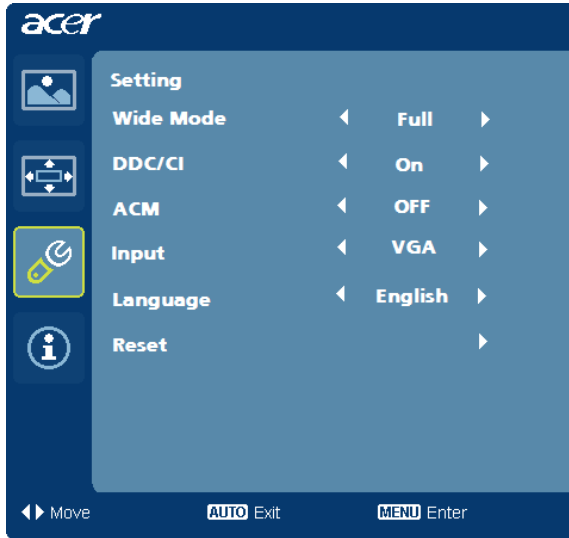

- 1 Tekan tombol Menu untuk menampilkan OSD.
- 2 Dengan menggunakan tombol arah, pilih  OSD dari tampilan pada layar. Kemudian, telusuri fitur yang hendak Anda atur.

Mengubah pengaturan



- 1 Tekan tombol Menu untuk menampilkan OSD.
- 2 Dengan menggunakan tombol , pilih  Pengaturan dari OSD. Kemudian, telusuri fitur yang hendak Anda atur.
- 3 Menu Pengaturan dapat digunakan untuk mengubah Bahasa Menu layar dan pengaturan-pengaturan penting lainnya.

Informasi produk



- 1 Tekan tombol Menu untuk menampilkan OSD.
- 2 Dengan menggunakan tombol \leftarrow/\rightarrow, pilih  Informasi dari OSD. Kemudian informasi dasar monitor LCD akan tampil untuk input aktif.

PEMECAHAN MASALAH

Sebelum mengirim monitor LCD Anda untuk diservis, mohon periksa daftar pemecahan masalah di bawah ini untuk mencoba mendiagnosis penyebabnya.

VGA Mode

Masalah	Status LED	Penanganan
Tidak ada gambar	Merah	Gunakan OSD, maksimalkan kecerahan dan kontras tampilan atau reset menjadi nilai awal.
	Mati	Periksa sakelar daya. Periksa apakah kabel daya terhubung dengan benar ke monitor.
	Warna merah yang berkedip	Periksa apakah kabel sinyal video terhubung dengan benar ke bagian belakang layar monitor. Periksa apakah sistem komputer dihidupkan dan dalam keadaan mode hemat listrik/siaga.
Gambar tidak stabil		Periksa apakah spesifikasi kartu video dan layar monitor sesuai karena hal ini dapat menyebabkan ketidaksesuaian frekuensi sinyal masukan.
Gambar tidak normal	Gambar di layar hilang, tidak berada di tengah, terlalu besar atau terlalu kecil.	Dengan menggunakan OSD, sesuaikan fokus, jam, posisi Horizontal dan posisi Vertikal dengan sinyal-sinyal yang tidak standar.
		Periksa pengaturan tampilan pada sistem Anda. Jika ada gambar yang hilang, harap pilih resolusi lain atau vertikal refresh rate. Setelah melakukan penyetelan tunggu beberapa detik sebelum mengganti kabel sinyal atau mencabut kabel sinyal atau mematikan daya monitor.

DVI/HDMI Mode

Masalah	Status LED	Penanganan
Tidak ada gambar	Merah	Gunakan OSD, maksimalkan kecerahan dan kontras tampilan atau reset menjadi nilai awal.
	Mati	Periksa sakelar daya. Periksa apakah kabel daya terhubung ke monitor dengan benar.
	Warna merah yang berkedip	Periksa apakah kabel sinyal video terhubung dengan benar ke bagian belakang layar monitor. Periksa apakah sistem komputer dihidupkan dan dalam keadaan mode hemat listrik/siaga.