

Monitor LCD Acer

Manual do Utilizador

Copyright © 2008. Acer Incorporated.
Todos os Direitos Reservados.

Manual do Utilizador da Monitor LCD Acer
Edição Original: 06/2008

Poderá haver alterações periódicas às informações contidas na presente publicação sem qualquer obrigação de notificação sobre tais revisões ou alterações. As eventuais alterações serão incorporadas nas novas edições deste manual ou de documentos e publicações suplementares. A empresa não faz quaisquer afirmações nem garantias, sejam elas expressas ou implícitas, relativamente aos conteúdos da presente, e rejeita especificamente as garantias implícitas relativamente à comercialidade e à aptidão para um fim específico.

Escreva o número de modelo, número de série, data e local de aquisição no espaço em baixo. O número de série e o número de modelo encontram-se na etiqueta afixada no computador. Toda a correspondência relativa à sua unidade deve incluir o número de série, o número de modelo e as informações relativas à aquisição.

Nenhuma parte da presente publicação pode ser reproduzida, guardada em sistemas de armazenamento de dados ou transmitida, de alguma forma ou através de qualquer meio, seja ele electrónico, mecânico, por fotocópia, gravação ou de outra forma, sem a autorização prévia e por escrito da Acer Incorporated.

Computador Portátil Monitor LCD Acer

Número de Modelo: _____

Número de Série: _____

Data de Compra: _____

Local de Aquisição: _____

Acer e o logótipo Acer são marcas comerciais registadas da Acer Incorporated. Nomes ou marcas de produtos de outras companhias são usados aqui apenas para fins de identificação e pertencem às respectivas companhias.

Informações relativas à sua segurança e conforto

Instruções de segurança

Leia este manual com atenção. Guarde este documento para futuras consultas. Siga todas as advertências e instruções marcadas no produto.

NOTAS ESPECIAIS SOBRE MONITORES LCD

Os seguintes sintomas são normais ao monitor LCD e não indicam um problema.

- Devido à natureza da luz fluorescente, a tela pode piscar durante o uso inicial. Desligue o Interruptor de Energia e depois ligue-o novamente para assegurar-se de que a intermitência desapareceu.
- Você pode encontrar brilho levemente desigual na tela dependendo do padrão do desktop que você usa.
- tela LCD tem pixels efetivos de 99.99% ou mais. A Pode incluir manchas de 0.01% ou menos tais como falta de pixel ou um pixel aceso o tempo todo.
- Devido à natureza da tela LCD, uma imagem seguida da tela anterior pode permanecer depois de trocar a imagem, quando a mesma imagem é exposta por horas. Neste caso, a tela é recuperada lentamente mudando a imagem ou desligando o Interruptor de Energia por horas.

LIMPEZA DO MONITOR

Obedeça às linhas de orientação indicadas abaixo quando pretender limpar o monitor:

- Desligue sempre o monitor da corrente eléctrica quando o quiser limpar.
- Utilize o pano macio para limpar o ecrã e o receptáculo do monitor.

CUIDADO ao ligar e desligar dispositivo

Siga as directrizes seguintes quando ligar e desligar a energia da unidade de alimentação do monitor LCD:

- Certifique-se de que o monitor está bem encaixado na base antes de ligar o cabo de alimentação à tomada eléctrica.
- Certifique-se de que tanto o monitor LCD como o computador estão desligados antes de ligar qualquer cabo ou desligar o cabo de alimentação.
- Se o sistema tiver diversas fontes de alimentação, desligue a alimentação do sistema retirando os cabos das fontes de alimentação.

CUIDADO a ter com a acessibilidade

Certifique-se de que a tomada de alimentação à qual ligou o cabo de alimentação é de acesso fácil e localizada o mais próximo do utilizador do equipamento. Quando necessitar de desligar a alimentação do equipamento, certifique-se de que desligou o cabo de alimentação da tomada eléctrica.

Audição em segurança

Siga estas instruções, sugeridas por especialistas auditivos para proteger a sua audição.

- Aumente lentamente o volume até poder ouvi-lo nitidamente e confortavelmente e sem distorções.
- Depois de definir o nível do volume, não o aumente depois dos seus ouvidos se ajustarem.
- Limite a quantidade de tempo que ouve música muito alta.
- Evite aumentar o volume para bloquear os ruídos circundantes.
- Baixe o volume se não consegue ouvir pessoas a falar próximo de si.

Avisos

- Não use este produto próximo de água.
- Não coloque este produto numa mesa, carrinho ou estante instável. Este produto pode cair e sofrer sérios danos.
- As ranhuras e aberturas existem para ventilação; para garantir uma operação fiável do produto e para protegê-lo contra superaquecimento estas aberturas não devem ser bloqueadas nem cobertas. Estas aberturas não deverão ser bloqueadas nem tapadas. As aberturas não devem nunca ser bloqueadas colocando este produto sobre uma cama, sofá, tapete ou outra superfície similar. Este produto não deve nunca ser colocado próximo ou sobre um aquecedor ou registro de aquecimento, ou integrado numa instalação sem ventilação adequada.
- Nunca introduza objectos de nenhum tipo nas ranhuras deste produto, pois podem tocar pontos de tensão perigosa ou colocar as peças em curto-circuito, o que pode provocar um incêndio ou choque eléctrico. Nunca entorne líquidos de nenhum tipo no produto.
- Para evitar danos nos componentes internos e fugas na bateria, não coloque o aparelho numa superfície oscilatória.
- Nunca utilize em ambientes desportivos, de exercícios ou onde haja vibrações, já que isto poderia causar curtos-circuitos inesperados ou danificar internamente o dispositivo.

Utilizar energia eléctrica

- Este produto deve ser alimentado com o tipo de alimentação eléctrica discriminado na etiqueta de marcação. Se não tiver certeza do tipo de alimentação disponível, consulte o revendedor ou a companhia de energia eléctrica local.
- Não permita que nada se apoie no cabo de alimentação. Não coloque este produto onde outras pessoas possam calcar o cabo.
- Ao usar uma extensão eléctrica com este produto, certifique-se de que a amperagem total dos equipamentos ligados não excede a tensão nominal da extensão. Certifique-se também de que a tensão total de todos os produtos ligados à tomada da parede não excede a tensão do fusível.
- Não ligue demasiados dispositivos a uma só tomada eléctrica, extensão eléctrica ou tomada eléctrica múltipla, pois poderá provocar uma sobrecarga. A carga total do sistema não deve ultrapassar 80% da taxa do circuito de derivação. Ao utilizar uma extensão eléctrica, a carga não deve ultrapassar 80% da potência de entrada da extensão.
- O cabo de alimentação deste produto está equipado com uma tomada de terra de três fios. A ficha encaixa apenas em tomadas de electricidade ligadas à terra. Certifique-se de que a tomada eléctrica está correctamente ligada à terra antes de inserir a ficha do cabo de alimentação. Não insira a ficha numa tomada de electricidade não ligada à terra. Consulte o seu electricista para obter informações mais detalhadas.



.....

Atenção! O pino de ligação à terra é uma característica de segurança. Utilizar uma tomada eléctrica que não tenha uma ligação de terra adequada poderá resultar em choque eléctrico e/ou ferimentos pessoais.



.....

Nota: O pino de ligação à massa proporciona também boa protecção em relação a ruídos inesperados provocados por dispositivos eléctricos próximos que possam interferir com o desempenho deste aparelho.

- Use apenas o tipo adequado de cabo de fonte de alimentação (fornecido na caixa de acessórios) para esta unidade. Deve ser do tipo destacável: Relação UL/certificação CSA, tipo SPT-2, capacidade mínima de 7 A 125 V, aprovada por VDE ou equivalente. Comprimento máximo de 4,6 metros (15 pés).

Assistência ao produto

Não tente reparar este produto por si próprio, pois a abertura ou a remoção das tampas podem expô-lo a pontos de tensão perigosa ou outros riscos. Todos os serviços de assistência devem ser prestados por pessoal técnico qualificado.

Desligue a ficha do cabo de alimentação deste produto da parede e consulte um técnico qualificado quando:

- O cabo de alimentação ou a ficha estiverem danificados, cortados ou gastos
- Tiver sido derramado líquido para dentro do produto
- O produto tiver sido exposto à chuva ou à água
- O produto tiver caído ao chão ou o receptáculo ter sido danificado
- O produto apresentar uma grande diferença no desempenho, indicando que necessita de ser reparado
- O produto não funciona normalmente depois de seguir as instruções



.....

Nota: Ajuste apenas os controlos que estão descritos nas instruções de utilização, uma vez que o ajuste incorrecto de outros controlos pode provocar danos que exijam trabalho especializado por parte de um técnico qualificado para restaurar a condição normal do produto.

Ambientes potencialmente explosivos

Desligue o seu dispositivo em qualquer área com uma atmosfera potencialmente explosiva e obedeça a todos os sinais e instruções.

As atmosferas potencialmente explosivas incluem as áreas em que normalmente é obrigado a desligar o motor do seu carro. As faíscas nessas áreas podem provocar uma explosão ou incêndio resultando ferimentos ou mesmo a morte. Desligue o dispositivo sempre que esteja próximo de bombas de combustível em postos de abastecimento. Observe as restrições na utilização de equipamento rádio em locais de combustível, áreas de distribuição e armazenamento; instalações químicas, ou quando estão a decorrer operações de dinamitização. As áreas com atmosferas potencialmente explosivas estão normalmente, mas nem sempre, sinalizadas. Incluem abaixo dos cones dos navios, instalações de transferência e armazenamento de químicos, veículos que utilizem gás de petróleo liquefeito (tal como o propano ou butano) e áreas onde os ar contém químicos ou partículas tais como grãos, poeira ou metais em pó.

Informações de segurança adicionais

Seus dispositivo e seus aperfeiçoamentos podem conter pequenas peças. Mantenha-as fora do alcance de crianças pequenas.

Informações de reciclagem de equipamento informático

A Acer está fortemente empenhada na protecção ambiental e considera a reciclagem, sob a forma de recuperação e correcta eliminação de equipamento usado, como uma das principais prioridades da empresa na minimização do impacto causado no ambiente.

Na Acer temos consciência dos efeitos ambientais causados pelo nosso negócio e por isso empenhamo-nos na identificação e colocação em prática dos melhores procedimentos de trabalho para reduzir o impacto ambiental dos nossos produtos.

Para mais informações e ajuda relativa à reciclagem, vá a este website:

<http://global.acer.com/about/sustainability32.htm>

Visite www.global.acer.com para obter mais informações sobre as características e benefícios dos nossos produtos.

Instruções de eliminação



Não deite ao lixo este dispositivo electrónico quando pretender desfazer-se dele. Para minimizar poluição e garantir uma protecção máxima do meio ambiente global, recicle, por favor. Para mais informações relativas às regulamentações de resíduos de equipamento eléctrico e electrónico (WEEE) visite <http://global.acer.com/about/sustainability.htm>

Aconselhamento relativo a mercúrio



Para projectores ou produtos electrónicos que contenham um monitor ou ecrã LCD/CRTa(s) lâmpada(s) incluída(s) neste produto contém(êm) mercúrio e deve(m) ser reciclada(s) ou destruída(s) de acordo com as leis locais, estaduais ou federais. Para mais informações contacte a Aliança das Indústrias Electrónicas em www.eiae.org. Para informações relativas à destruição específica de lâmpadas, visite www.lamprecycle.org.

Declaração de pixéis do LCD

A unidade de LCD é produzida com técnicas de fabricação de alta precisão. No entanto, alguns pixéis podem apagar ou aparecer como pontos pretos ou vermelhos. Isto não tem efeito sobre a imagem registrada e não constitui um defeito.



ENERGY STAR (para modelos seleccionados) é um programa governamental (parceria pública/privada) que dá a cada indivíduo a capacidade de proteger o ambiente de um modo económico e sem sacrifício da qualidade ou das características existentes de um produto. Os produtos que obtêm o símbolo ENERGY STAR impedem a emissão de gases de estufa através

do cumprimento de directrizes eficazes definidas pela Agência Americana de Protecção Ambiental (EPA) e pelo Departamento Americano de Energia (DOE). Num lar típico, 75% de toda a electricidade utilizada para alimentar os electrodomésticos é consumida enquanto os aparelhos estão desligados. Os electrodomésticos qualificados pela ENERGY STAR consomem 50% menos energia quando desligados do que os aparelhos tradicionais. Para mais informações, consulte <http://www.energystar.gov> e <http://www.energystar.gov/powermanagement>.

Como parceira da ENERGY STAR, a Acer Inc. determinou que este produto cumpre as normas ENERGY STAR relativas a eficácia energética.



.....

Nota: A declaração anterior aplica-se apenas ao monitor LCD Acer com o logótipo ENERGY STAR.

Este produto é fornecido com a funcionalidade de gestão de energia activada:

- O modo de Suspensão do monitor é activado ao fim de 15 minutos de inactividade.
- O modo de Suspensão do computador é activado ao fim de 30 minutos de inactividade.
- Retire o computador do modo de Suspensão pressionando o botão de alimentação.

Sugestões e informações para uma utilização confortável

Após uso prolongado, os utilizadores de computadores podem queixar-se de fadiga ocular e dores de cabeça. Os utilizadores podem também sofrer lesões corporais como consequência da passagem de muitas horas seguidas em frente do computador. Longos períodos de trabalho, má postura, maus hábitos de trabalho, stress, condições inadequadas do local de trabalho, saúde pessoal e outros factores aumentam o risco de lesões corporais.

A utilização incorrecta do computador poderá ter como consequência a síndrome do canal cárpico, tendinite, tenossinovite ou outras perturbações músculo-esqueléticas. Os sintomas que se seguem poderão aparecer nas mãos, pulsos, braços, ombros, pescoço ou costas:

- entorpecimento ou sensação de queimadura ou formiguento
- dor contínua, sensibilidade ou fragilidade
- dor aguda, tumefacção ou latejamento
- rigidez ou tensão
- sensação localizada de frio ou fraqueza

Se possui estes sintomas, ou qualquer outra sensação recorrente ou persistente de desconforto e/ou dor relacionada com a utilização do computador, consulte imediatamente um médico e informe o departamento de saúde e segurança da sua empresa.

A secção que se segue apresenta sugestões para uma utilização mais confortável do computador.

Encontrar a sua zona de conforto

Encontre a sua zona de conforto ajustando o ângulo de visão do monitor, utilizando um descanso para os pés ou elevando a altura do seu assento para obter o máximo conforto. Cumpra as seguintes sugestões:

- não permaneça numa mesma posição por um período de tempo demasiado longo
- evite curvar-se para a frente e/ou inclinar-se para trás
- levante-se regularmente e ande para eliminar a tensão dos músculos das pernas

Cuidados a ter com a sua visão

A visualização prolongada, o uso de óculos ou lentes de contacto não adequados, o brilho intenso, a luz em demasia, os ecrãs mal iluminados, as letras demasiado pequenas e os monitores de baixo contraste podem provocar tensão ocular. As secções que se seguem fornecem sugestões sobre como reduzir a tensão ocular.

Olhos

- Descanse os seus olhos com frequência.
- Faça intervalos regulares para descansar a visão afastando o olhar do monitor e focando num ponto distante.
- Pisque os olhos com frequência para evitar que sequem.

Ecrã

- Mantenha o ecrã sempre limpo.
- Mantenha a sua cabeça a um nível mais alto do que a extremidade superior do ecrã, de modo a que os seus olhos apontem ligeiramente para baixo ao olhar para o meio do ecrã.
- Ajuste o nível de brilho e/ou contraste para um nível confortável de modo a melhorar a capacidade de leitura de texto e a claridade dos gráficos.
- Elimine o brilho excessivo e os reflexos:
 - colocando o ecrã de modo a que a parte lateral fique virada para a janela ou para a fonte de luz
 - minimizando a luz ambiente através de cortinas, persianas ou venezianas
 - utilizando uma luz de secretária
 - mudando o ângulo de visão do ecrã
 - utilizando um filtro de redução de brilho
 - utilizando uma pala no ecrã, como um pedaço de cartão posicionado na extremidade superior dianteira do monitor

x

- Evite colocar o monitor num ângulo incómodo de visão.
- Evite olhar por longos períodos de tempo para fontes fortes de luz, tais como janelas abertas.

Desenvolver bons hábitos de trabalho

Habitue-se a cumprir os seguintes procedimentos para tornar a utilização do computador mais relaxante e produtiva:

- Faça pequenos intervalos regulares.
- Execute alguns exercícios de alongamento.
- Respire ar fresco sempre que possível.
- Faça exercício regular e cuide da sua saúde física.

Declaration of Conformity



We,

Acer Computer (Shanghai) Limited

3F, No. 168 Xizang medium road, Huangpu District,
Shanghai, China

Contact Person: Mr. Easy Lai

Tel: 886-2-8691-3089 Fax: 886-2-8691-3000

E-mail: easy_lai@acer.com.tw

Hereby declare that:

Product: LCD Monitor

Trade Name: Acer

Model Number: F-22

SKU Number: F-22xxx ("x" = 0~9, a ~ z, or A ~ Z) or blank

Is compliant with the essential requirements and other relevant provisions of the following EC directives, and that all the necessary steps have been taken and are in force to assure that production units of the same product will continue comply with the requirements.

EMC Directive 2004/108/EC as attested by conformity with the following harmonized standards:

- EN55022:2006, AS/NZS CISPR22:2006, Class B
- EN55024:1998 + A1:2001 + A2:2003
- EN61000-3-2:2000 +A2:2005, Class D
- EN61000-3-3:1995 + A1:2001

Low Voltage Directive 2006/95/EC as attested by conformity with the following harmonized standard:

- EN60950-1:2001 + A11:2004

RoHS Directive 2002/95/EC on the Restriction of the Use of certain Hazardous Substances in Electrical and Electronic Equipment.

Easy Lai

Easy Lai / Director
Acer Computer (Shanghai) Limited

Federal Communications Commission

Declaration of Conformity

This device complies with Part 15 of the FCC Rules. Operation is subject to the following two conditions: (1) This device may not cause harmful interference, and (2) This device must accept any interference received, including interference that may cause undesired operation.

The following local manufacturer/importer is responsible for this declaration:

Product name:	LCD Monitor
Model number:	F-22 ("x" = 0 - 9, a - z, or A - Z or blank)
SKU number:	F-22xxx ("x" = 0 - 9, a - z, or A - Z or blank)
Name of responsible party:	Acer America Corporation
Address of responsible party:	333 West San Carlos St. San Jose, CA 95110 USA
Contact person:	Acer Representative
Tel:	1-254-298-4000
Fax:	1-254-298-4147

Informações relativas à sua segurança e conforto

	iii
Instruções de segurança	iii
NOTAS ESPECIAIS SOBRE MONITORES LCD	iii
LIMPEZA DO MONITOR	iii
CUIDADO ao ligar e desligar dispositivo	iii
CUIDADO a ter com a acessibilidade	iv
Audição em segurança	iv
Avisos	iv
Utilizar energia eléctrica	v
Assistência ao produto	vi
Informações de segurança adicionais	vi
Informações de reciclagem de equipamento informático	vii
Instruções de eliminação	vii
Declaração de pixéis do LCD	vii
Sugestões e informações para uma utilização confortável	viii
Declaration of Conformity	x
Federal Communications Commission	
Declaration of Conformity	xi
Desempacotamento	1
Montar a base	2
Ajuste da posição do ecrã	3
Ligar o cabo de alimentação	3
Poupança de energia	3
Display Data Channel (DDC)	4
Atribuição dos pinos dos conectores	4
Cabo de sinal de apresentação das cores com 15 pinos	4
Cabo de sinal de apresentação das cores com 24 pinos	4
Cabo de sinal de apresentação das cores com 19 pinos	5
Tabela de temporização padrão	6
Instalação	7
Controlos do utilizador	8
Controlos do painel frontal	8
Acer eColor Management	9
Instruções de funcionamento	9
Funcionalidades e vantagens	9
Ajustar as definições OSD	10
Ajustar a qualidade da imagem	10
Ajustar a posição do OSD	11
Ajustar a definição	12
Informação de produto	13

Conteúdo

Resolução de problemas

14

Modo VGA

14

Modo DVI/HDMI

15

Desempacotamento

Ao retirar o dispositivo da caixa, verifique se os itens abaixo indicados estão presentes e guarde os materiais de embalagem para o caso de no futuro necessitar de expedir ou transportar o monitor.

Monitor LCD

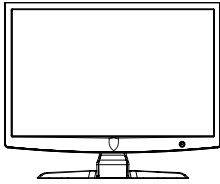

Guia do Utilizador



Guia de configuração rápida



Cabo D-Sub

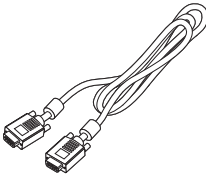

Cabo DVI (apenas modelos de dupla entrada)

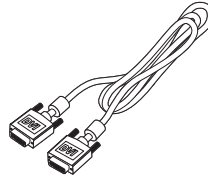

Cabo de alimentação CA

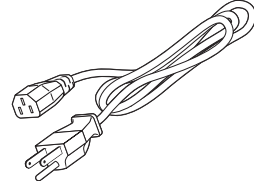

Montar a base



.....

Nota: Retire o monitor e base da embalagem. Com cuidado, coloque o monitor de face para baixo numa superfície estável - use um pano para evitar riscar o ecrã.

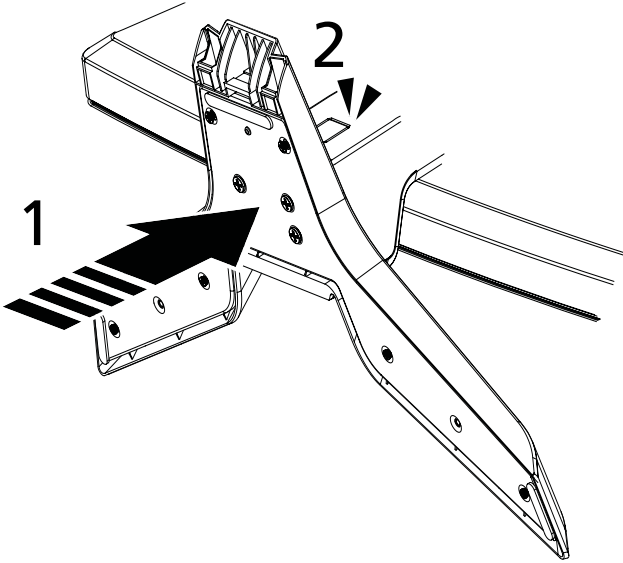

- 1 Encaixe o braço de suporte do monitor à base.
- 2 Verifique que a base está bem encaixada no braço de suporte do monitor.



.....

Nota: Tenha cuidado para não se magoar durante a instalação.

Ajuste da posição do ecrã

Para conseguir obter uma melhor posição de visualização, utilize ambas as mãos para ajustar a inclinação do monitor. O monitor pode ser ajustado 15 graus para cima ou 5 graus para baixo.

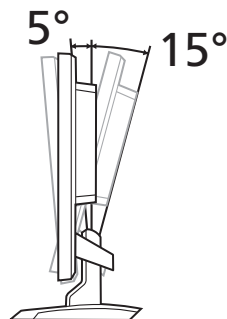

Ligar o cabo de alimentação

- Primeiro, verifique se o cabo de alimentação que está a utilizar é o tipo requerido para a sua área.
- O monitor dispõe de uma fonte de alimentação universal que permite que o monitor funcione em áreas de tensão CA de 100/120 V ou de 220/240 V. O utilizador não necessita de realizar qualquer ajuste.
- Ligue uma das extremidades do cabo de alimentação à entrada de CA e ligue a outra extremidade do cabo de alimentação a uma tomada de CA.
- Para unidades que utilizem 120 V AC:
Utilize um conjunto de cabos UL, fio de tipo SVT e uma ficha de 10 A/125 V.
- Para unidades que utilizem 220/240 V AC:
Utilize um conjunto de cabos H05VV-F e uma ficha de 10 A/250 V. O conjunto de cabos tem de estar em conformidade com as normas de segurança do país no qual o equipamento vai ser instalado.

Poupança de energia

O monitor será passado para o modo "poupança de energia" pelo sinal de controlo proveniente do controlador do monitor, tal como indicado pelo botão/indicador intermitente vermelho.

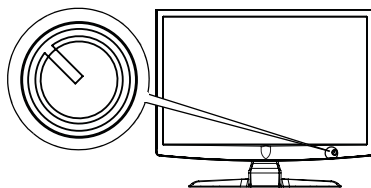

O modo de poupança de energia mantém-se até ser detectado um sinal de controlo ou o teclado ou o rato serem activados.

O tempo de recuperação do modo de "poupança de energia" para "ligado" é de cerca de 3 segundos.

Modo	Luz LED
Ligado	Vermelho
Poupança de energia	Indicador intermitente vermelho

Display Data Channel (DDC)

Para facilitar o processo de instalação do monitor, desde que o seu sistema suporte o protocolo DDC, o monitor permite plug-and-play. O DDC ("Display Data Channel") é um protocolo de comunicação através do qual o monitor informa automaticamente o sistema anfitrião da suas capacidades, por exemplo, as resoluções suportadas e o tempo correspondente. O monitor suporta a norma DDC2B.

Atribuição dos pinos dos conectores

Cabo de sinal de apresentação das cores com 15 pinos

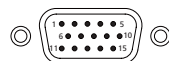

N.º DO PINO	Descrição	N.º DO PINO	Descrição
1	Vermelho	9	+5 V
2	Verde	10	Ligação de terra, lógico
3	Azul	11	Ligação de terra, monitor
4	Ligação de terra, monitor	12	Dados de série DDC
5	Retorno DDC	13	Sincronização H
6	Ligação de terra R	14	Sincronização V
7	Ligação de terra G	15	Relógio de série DDC
8	Ligação de terra B		

Cabo de sinal de apresentação das cores com 24 pinos

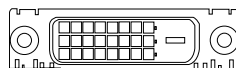

N.º DO PINO	Descrição	N.º DO PINO	Descrição
1	Dados TMDS 2-	13	NC
2	Dados TMDS 2+	14	Alimentação +5 V
3	Dados TMDS 2/4 blindagem	15	GND (retorno para sincronização horizontal/sincronização vertical +5 V)
4	NC	16	Deteção Hot-plug
5	NC	17	Dados TMDS 0-
6	Relógio DDC	18	Dados TMDS 0+
7	Dados DDC	19	Dados TMDS 0/5 blindagem

N.º DO PINO	Descrição	N.º DO PINO	Descrição
8	NC	20	NC
9	Dados TMDS 1-	21	NC
10	Dados TMDS 1+	22	Blindagem relógio TMDS
11	Dados TMDS 1/3 blindagem	23	Relógio+ TMDS
12	NC	24	Relógio DDC TMDS-

Cabo de sinal de apresentação das cores com 19 pinos

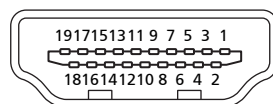

N.º DO PINO	Descrição	N.º DO PINO	Descrição
1	Dados TMDS 2+	2	Dados TMDS 2 blindagem
3	Dados TMDS 2-	4	Dados TMDS 1+
5	Dados TMDS 1 blindagem	6	Dados TMDS 1-
7	Dados TMDS 0+	8	Dados TMDS 0 blindagem
9	Dados TMDS 0-	10	Relógio+ TMDS
11	Blindagem relógio TMDS	12	Relógio- TMDS
13	CEC	14	Reservado (N.C. no dispositivo)
15	SCL	16	SDA
17	Massa DDC/CEC	18	Alimentação +5 V
19	Deteção Hot Plug		

Tabela de temporização padrão

Modo		Resolução		
1	VGA	640x480	60	Hz
2		640x480	72	Hz
3		640x480	75	Hz
4	MAC	640x480	66.7	Hz
5	VESA	720x400	70	Hz
6	SVGA	800x600	56	Hz
7		800x600	60	Hz
8		800x600	72	Hz
9		800x600	75	Hz
10	MAC	832x624	74.55	Hz
11	XGA	1024x768	60	Hz
12		1024x768	70	Hz
13		1024x768	75	Hz
14	MAC	1152x870	75	Hz
15	VESA	1152x864	75	Hz
16		1280x960	60	Hz
17	SXGA	1280x1024	60	Hz
18		1280x1024	75	Hz
19	VESA	1280x720	60	Hz
20	WXGA	1360x768	60	Hz
21		1280x800	60	Hz
22	WXGA+	1440x900	60	Hz
23		1440x900	75	Hz
24	SXGA+	1440x1050	60	Hz
25	WSXGA+	1680x1050	60	Hz
26	UXGA	1600x1200	60	Hz

Instalação

Para instalar o monitor no seu sistema anfitrião, siga os seguintes passos:

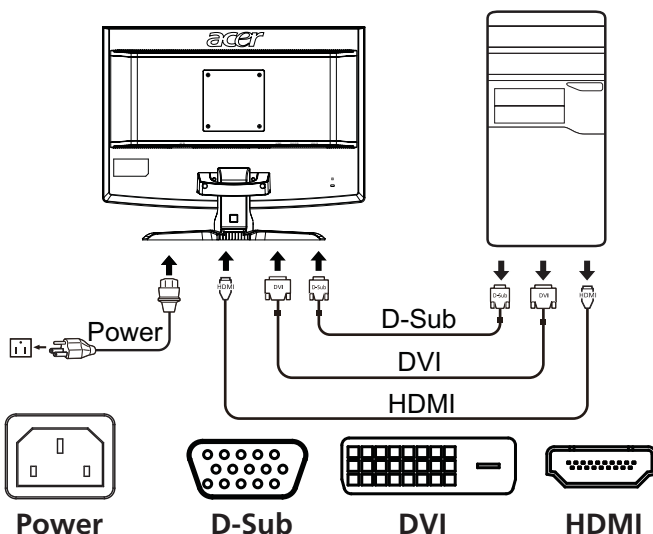

Passos

- 1 Ligue o cabo de vídeo
 - a Certifique-se de que tanto o monitor como o computador estão desligados.
 - b Ligue o cabo de vídeo VGA ao computador.
 - c Ligue o cabo digital.
 - (1) Certifique-se de que tanto o monitor como o computador estão desligados.
 - (2) Ligue uma extremidade do cabo DVI de 24 pinos à parte traseira do monitor e a outra extremidade à porta do computador.
- 2 Ligue o cabo de alimentação
Ligue o cabo de alimentação ao monitor e, de seguida, a uma tomada CA com ligação de terra adequada.
- 3 Ligue o monitor e o computador
Ligue primeiro o monitor e, de seguida, ligue o computador.
Esta sequência é muito importante.
- 4 Se o monitor ainda não funcionar correctamente, consulte a secção de resolução de problemas para diagnosticar o problema.



Controlos do utilizador

Controlos do painel frontal

Ícone	Item	Descrição
	Botão/ indicador de alimentação	Liga e desliga o monitor. Vermelho indica que está ligado. Vermelho intermitente indica standby/modo de poupança de energia.
	Menos/Mais	Se o OSD estiver activo, prima o botão Menos ou o botão Mais para alternar as opções do OSD.
MENU	Funções OSD	Prima para visualizar o OSD. Prima novamente para introduzir uma selecção no OSD. Consulte "Ajustar as definições OSD" na página 10 para mais detalhes.
AUTO	Botão de Auto-ajuste/ Sair	Se o OSD (texto no ecrã) estiver activo, prima Auto para sair do OSD. Quando o OSD estiver inactivo, prima Auto e o monitor optimiza automaticamente a posição do ecrã, o foco e o relógio.
e	Botão Empowering	Pressione a Tecla Empowering para abrir o OSD de Acer eColor Management e aceder aos modos de cenário. Consulte "Acer eColor Management" na página 9 para mais detalhes.

Acer eColor Management





Instruções de funcionamento

- 1 Pressione a *e* "Tecla Empowering" para abrir o OSD de Acer eColor Management e aceder aos modos de cenário.



- 2 Pressione " ◀ " ou " ▶ " para seleccionar o modo.
- 3 Prima o botão de Auto-ajuste para confirmar o modo e sair do Acer eColor Management.

Funcionalidades e vantagens

Ícone do menu principal	Ícone de submenu	Descrição
	Modo de Utilizador	Definido pelo utilizador. As definições podem ser reguladas para se adaptarem a qualquer situação.
	Modo de Texto	Com um equilíbrio optimizado entre brilho e contraste, evita esforço visual. A forma mais confortável de ler o texto no ecrã.
	Modo Standard	Predefinições. Reflecte a capacidade original do ecrã.
	Modo Gráficos	Realça a cor e os detalhes. As imagens e fotografias aparecem em cores vibrantes e com extrema nitidez.
	Modo Filme	As cenas são apresentadas com o maior dos detalhes. Proporciona fantásticos efeitos visuais, mesmo em ambientes com pouca luz.

Ajustar as definições OSD





Nota: As informações que se seguem são apenas para consulta geral. As especificações concretas do produto podem variar.

O OSD pode ser utilizado para ajustar as definições do seu Monitor LCD.

Prima o botão **Menu** para abrir o OSD. Pode utilizar o OSD para ajustar a qualidade da imagem, posição OSD e definições gerais. Para definições avançadas, consulte a seguinte página:

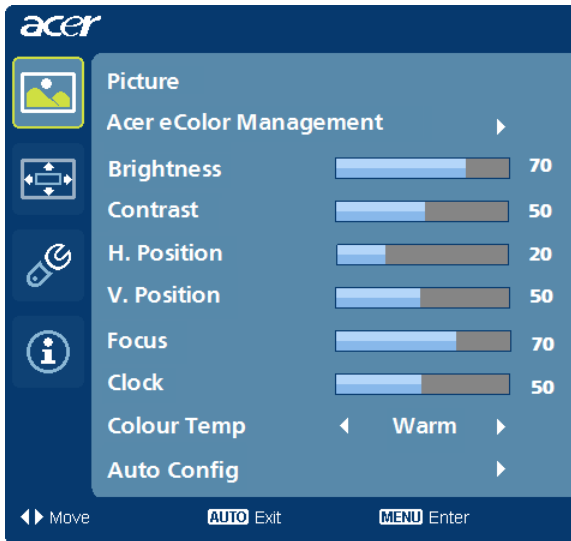
Ajustar a qualidade da imagem



- 1 Prima o botão Menu para abrir o OSD.
- 2 Utilizando as teclas </>, seleccione  Imagem do OSD. Depois, navegue até ao elemento da imagem que deseja ajustar.
- 3 Utilize as teclas </> para ajustar as barras.
- 4 O menu Imagem pode ser utilizado para ajustar o Brilho, Contraste, Temperatura da Cor, Config. Auto e outras qualidades relacionadas com a imagem.

Ajustar a posição do OSD

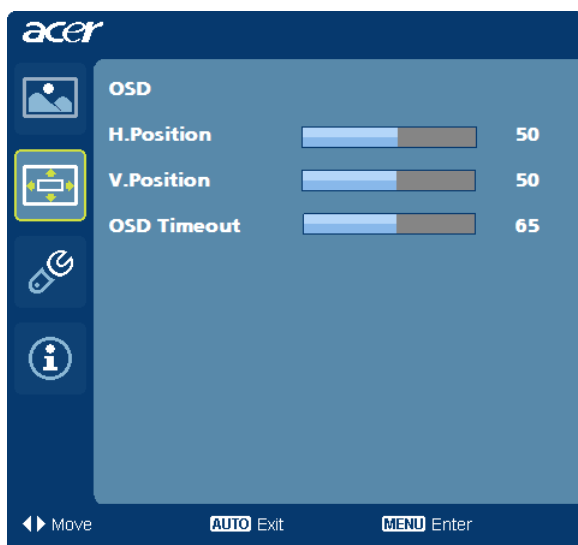

- 1 Prima o botão Menu para abrir o OSD.
- 2 Utilizando as teclas direccionais, seleccione  OSD do ecrã. Depois, navegue até à funcionalidade que deseja ajustar.

Ajustar a definição



- 1 Prima o botão Menu para abrir o OSD.
- 2 Utilizando as teclas ◀/▶, seleccione  Definição do OSD. Depois, navegue até à funcionalidade que deseja ajustar.
- 3 O menu Definição pode ser utilizado para ajustar o Idioma de Menu e outras definições importantes.

Informação de produto



- 1 Prima o botão Menu para abrir o OSD.
- 2 Utilizando as teclas</>, seleccione  Informação do OSD. Serão exibidas as informações básicas do monitor LCD para a entrada actual

Resolução de problemas

Antes de enviar o seu monitor LCD para reparação, leia a lista de resolução de problemas indicada abaixo para ver se consegue descobrir o problema.

Modo VGA

Problema	Estado do LED	Solução
Não há imagem	Vermelho	Utilize o menu do OSD para ajustar a luminosidade e o contraste para o máximo ou reponha as predefinições do fabricante.
	Desligado	Verifique o interruptor de alimentação. Verifique se o cabo de alimentação está correctamente ligado ao monitor.
	Indicador intermitente vermelho	Verifique se o cabo de sinal de vídeo está correctamente ligado na parte posterior do monitor. Verifique se o sistema do computador está ligado e em modo de poupança de energia/standby.
A imagem está instável		Verifique se a especificação do adaptador gráfico e do monitor são compatíveis. Se tal não acontecer, poderá ser essa a razão do problema.
Imagem não é normal	Não há imagem, a imagem está descentrada, demasiado pequena ou demasiado grande no ecrã.	Com o OSD (texto no ecrã) ajuste o foco, o relógio, as posições horizontal e vertical com sinais não padrão.
		Verifique a configuração do ecrã no seu sistema. Em caso de a imagem não aparecer, seleccione outra resolução ou taxa de actualização vertical. Espere durante alguns segundos depois de ajustar o tamanho da imagem, antes de alterar ou desligar o cabo de sinal ou desligar o monitor.

Modo DVI/HDMI

Problema	Estado do LED	Solução
Não há imagem	Vermelho	Utilize o menu do OSD para ajustar a luminosidade e o contraste para o máximo ou reponha as predefinições do fabricante.
	Desligado	Verifique o interruptor de alimentação. Verifique se o cabo de alimentação AC está correctamente ligado ao monitor.
	Indicador intermitente vermelho	Verifique se o cabo de sinal de vídeo está correctamente ligado na parte posterior do monitor. Verifique se o sistema do computador está ligado e em modo de poupança de energia/standby.