

Monitor LCD Acer

Ghid de utilizare

Copyright © 2008. Acer Incorporated.
Toate drepturile rezervate.

Ghid de utilizare pentru monitorul LCD Acer
Prima ediție: 06/2008

Se pot face schimbări periodice ale informațiilor din această publicație fără obligația de a înștiința nicio persoană despre astfel de revizuri sau schimbări. Astfel de schimbări vor fi incluse în noile ediții ale acestui manual sau în documentele și publicațiile suplimentare. Această companie nu oferă reprezentări sau garanții, exprese sau implicite, în ceea ce privește conținutul cuprins aici și derogările specifice de la garanțiile implicite de vandabilitate sau adecvare la un anumit scop.

Înregistrați informațiile privind numărul de model, numărul seriei, data achiziției și locul în spațiul furnizat mai jos. Numărul seriei și numărul modelului sunt înregistrate pe eticheta aplicată pe computer. Toată corespondența privind aparatul dvs trebuie să cuprindă numărul seriei, numărul modelului și informațiile de achiziționare.

Nicio parte a acestei publicații nu poate fi reprodușă, păstrată într-un sistem de recuperare sau transmisă sub nicio formă și prin niciun mijloc, electronic, mecanic prin fotografie, înregistrare sau în alt mod, fără permisiunea scrisă prealabilă a Acer Incorporated.

Ghid de utilizare pentru monitorul LCD Acer

Numărul modelului: _____

Numărul seriei: _____

Data achiziției: _____

Locul achiziției: _____

Acer și sigla Acer sunt mărci comerciale înregistrate ale Acer Incorporated. Numele produselor și mărcile comerciale ale altor produse sunt folosite aici exclusiv în scopuri de identificare și aparțin companiilor respective.

Informații pentru confortul și siguranța dvs

Instrucțiuni de siguranță

Citiți cu atenție aceste instrucțiuni. Păstrați acest document pentru consultare ulterioară. Respectați toate avertismentele și instrucțiunile marcate pe produs.

NOTE SPECIALE PRIVIND MONITORELE LCD

Următoarele simptome sunt normale pentru monitoarele LCD și nu indică o problemă.

- Datorită naturii luminii fluorescente, este posibil ca ecranul să pâlpeie la prima utilizare. Opritiți aparatul și reporniți-l pentru ca pâlparea să dispară.
- În funcție de imaginea afișată, este posibil ca luminozitatea ecranului să nu fie uniformă.
- Ecranul LCD are minim 99,99% pixeli funcționali. Poate include cel mult 0,01% pixeli defecti, adică pixeli stinși sau aprinși permanent.
- Datorită naturii ecranului LCD, este posibil ca atunci când aceeași imagine este afișată mai multe ore în șir, pe ecran să rămână o urmă a acesteia. În acest caz, puteți remedia problema afișând altă imagine sau oprind monitorul timp de câteva ore.

Curățarea monitorului

Respectați următoarele instrucțiuni de curățare a monitorului:

- Scoateți din priză monitorul înainte de curățare.
- Folosiți o cârpă moale pentru a șterge partea frontală și laterală a monitorului.

Conectarea/deconectarea dispozitivului

Respectați următoarele indicații la conectarea și deconectarea de la priză a monitorului LCD:

- Asigurați-vă că monitorul este fixat în suportul său înainte de conectarea cablului de alimentare la priză de c.a.
- Asigurați-vă că atât monitorul LCD cât și calculatorul sunt oprite înainte de a conecta vreun cablu sau de a deconecta cablul de alimentare.
- Dacă sistemul are mai multe surse de alimentare, deconectați sistemul scoțând toate cablurile de alimentare din priză.

Accesibilitatea

Asigurați-vă că priza în care introduceți cablul de alimentare poate fi accesată ușor și este amplasată cât mai aproape de operatorul echipamentului. Dacă trebuie să întrerupeți alimentarea cu tensiune a echipamentului, scoateți cablul de alimentare din priza electrică.

Ascultarea în siguranță

Urmați aceste instrucțiuni pentru a vă proteja auzul.

- Măriți treptat volumul, până când veți auzi sunetul clar și confortabil, fără distorsiuni.
- Nu sporțiți volumul după ce vă obișnuiți cu acesta.
- Reduceți perioadele de timp în care ascultați muzică la volum înalt.
- Evitați mărirea volumului pentru acoperirea zgomotelor înconjurătoare.
- Micșorați volumul dacă nu puteți auzi persoanele care vorbesc în apropierea dvs.

Avertismente

- Nu utilizați acest produs lângă apă.
- Nu poziționați acest produs pe un suport sau masă instabilă. Dacă produsul cade, poate fi deteriorat considerabil.
- Fantele și deschizăturile sunt furnizate pentru ventilare pentru a garanta siguranța în funcționare a produsului și pentru a-l proteja împotriva supraîncălzirii. Aceste deschizături nu trebuie obturate sau acoperite. Deschizăturile nu trebuie obturate prin amplasarea produsului pe pat, canapea, covor sau alte suprafețe similare. Acest produs nu trebuie amplasat niciodată lângă sau deasupra unui radiator, a unei surse de căldură sau într-o încălzire (cu excepția cazului în care se asigură o ventilare corespunzătoare).
- Nu introduceți niciodată obiecte de niciun fel în acest produs prin fantele carcasei, deoarece acestea pot atinge puncte cu tensiune periculoasă sau pot provoca scurtcircuite, care pot duce la incendii sau electrocutări. Nu vărsați niciodată lichide de niciun fel pe sau în interiorul produsului.
- Pentru a evita deteriorarea componentelor interne și pentru a preveni scurgerea acumulatorului, nu amplasați produsul pe o suprafață care vibrează.
- Nu folosiți niciodată într-un mediu cu vibrații sau în locații unde se fac exerciții sportive, utilizări care vor cauza probabil scurtcircuite sau deteriorarea dispozitivelor interne.

Utilizarea alimentării electrice

- Acest produs trebuie să fie folosit la tipul de curent indicat pe eticheta de marcaj. Dacă nu sunteți siguri asupra tipului de curent disponibil, consultați distribuitorul sau compania de electricitate locală.
- Nu lăsați nimic așezat peste cablul de alimentare. Nu așezați acest produs într-un loc care ar permite ca oamenii să calce pe cablu.

- Dacă este folosit un cablu de prelungire cu acest produs, asigurați-vă că amperajul nominal total al echipamentului conectat în cablul de prelungire nu depășește amperajul nominal al cablului de prelungire. De asemenea, asigurați-vă că valoarea nominală totală a tuturor produselor conectate la priza electrică de perete nu depășește valoarea nominală a siguranței.
- Nu suprasolicitați priza electrică, cablul sau priza prelungitorului conectând prea multe dispozitive. Sarcina totală a sistemului nu trebuie să depășească 80% din valoarea nominală a derivației circuitului. Dacă se folosesc lise electrice, sarcina nu trebuie să depășească 80% din valoarea nominală a lisei electrice.
- Cablul de alimentare al acestui produs este echipat cu un cablu cu trei fire, cu împământare. Ștecherul se potrivește numai într-o priză electrică cu împământare. Asigurați-vă că priza de curent are împământare corespunzătoare înainte de a conecta cablul de alimentare. Nu introduceți ștecherul într-o priză electrică fără împământare. Contactați electricianul pentru detalii.



.....

Avertisment! Tija de împământare este o caracteristică de siguranță. Folosirea unei prize electrice care nu este împământată corect se poate solda cu electrocutare și/sau vătămare.



.....

Notă: Tija de împământare oferă și o bună protecție împotriva zgomotului neprevăzut produs de alte dispozitive electrice din apropiere care pot interfera cu funcționarea acestui produs.

- Folosiți produsul doar cu setul de cabluri de alimentare furnizate. Dacă trebuie înlocuit cablul de alimentare, asigurați-vă că noul cablu respectă următoarele cerințe: Este detașabil, se află pe lista UL/este certificat CSA, este de tipul SPT-2, minim 7 A 125 V, aprobat VDE sau echivalent și are 4,6 metri lungime maximă.

Service pentru produs

Nu încercați să asigurați dvs service-ul pentru acest produs deoarece deschiderea și scoaterea capacelor vă poate expune la puncte de tensiune periculoase sau alte riscuri. Contactați personalul calificat pentru orice lucrări de service.

Deconectați acest produs de la priza de perete și contactați personalul de service calificat când:

- cablul de alimentare sau ștecherul este deteriorat, tăiat sau zdrențuit
- s-a vărsat lichid în produs
- produsul a fost expus la ploaie sau apă
- produsul a fost aruncat sau carcasa a fost deteriorată
- produsul prezintă o modificare vizibilă a performanței, indicând nevoia de service
- produsul nu funcționează normal după respectarea instrucțiunilor de funcționare



Notă: Reglați numai acele comenzi care sunt cuprinse în instrucțiunile de funcționare deoarece reglarea incorectă a altor comenzi se poate solda cu deteriorarea și va necesita adesea lucrări extinse din partea unui tehnician calificat pentru a readuce produsul la starea normală.

Mediile potențial explozive

Opriti dispozitivul când vă aflați într-o zonă cu o atmosferă potențial explozivă și respectați toate semnele și instrucțiunile. Printre atmosferele potențial exploziv se numără zonele în care vi se recomandă normal să opriți motorul vehiculului. Scânteele în astfel de zone pot provoca o explozie sau un incendiu soldate cu vătămări corporale sau chiar decesul. Opriti unitatea lângă benzinării sau stații service. Respectați restricțiile privind utilizarea echipamentelor radio în depozitele de combustibil, zonele de stocare și distribuție; uzinele chimice sau acolo unde sunt în curs de desfășurare operațiuni de detonare. Zonele cu atmosferă potențial explozivă sunt adesea, dar nu întotdeauna, clar marcate. Printre acestea se numără puntea inferioară a ambarcațiunilor, instalațiile de transfer sau depozitare de produse chimice, vehiculele care folosesc gaz petrolier (precum propanul sau butanul) și zonele în care aerul conține particule precum granulele, praful sau pulberile metalice.

Informații suplimentare de siguranță

Dispozitivul și anexele sale pot conține piese mici. Nu lăsați la îndemâna copiilor mici.

Informații privind reciclarea echipamentelor informatice

Acer este puternic angajat în protejarea mediului înconjurător și în reciclare, sub forma recuperării și reciclării echipamentelor uzate, aceste activități reprezentând priorități ale companiei în cadrul procesului de minimizare a presiunii asupra mediului înconjurător.

În cadrul companiei Acer, suntem extrem de conștienți de efectele activității noastre asupra mediului și ne străduim să găsim și să furnizăm cele mai bune moduri de lucru pentru a reduce impactul produselor noastre asupra mediului.

Pentru informații suplimentare și asistență în vederea reciclării, accesați acest site web:

<http://global.acer.com/about/sustainability32.htm>

Accesați www.global.acer.com pentru informații suplimentare privind caracteristicile și avantajele produselor noastre.

Instrucțiuni de aruncare



Nu aruncați acest dispozitiv electronic la coșul de gunoi când îl casați. Pentru a reduce poluarea și a asigura protecția maximă a mediului global, reciclați-l. Pentru informații suplimentare privind reglementările pentru deșeurile electronice și electrocasnice (WEEE), vizitați <http://global.acer.com/about/sustainability.htm>

Consultanță mercur



În cazul proiectoarelor sau produselor electronice care conțin ecrane LCD/CRT: lampa/lămpile din interiorul acestui produs conțin mercur și trebuie să fie reciclate sau casate conform legilor locale, statale și federale. Pentru informații suplimentare, contactați Alianța Industriilor Electronice la www.eiae.org. Pentru informații despre casarea lămpilor, consultați www.lamprecycle.org.

Declarație privind pixelii ecranului LCD

Ecranul LCD este produs folosind tehnici de înaltă precizie. Cu toate acestea, este posibil ca, ocazional, unii pixeli să nu se aprindă sau să apară ca puncte negre sau roșii. Acest fenomen nu are niciun efect asupra imaginilor și nu constituie o defecțiune.



ENERGY STAR este un program guvernamental (parteneriat public-privat) care le oferă oamenilor posibilitatea de a proteja mediul într-un mod eficient din punct de vedere al costurilor și fără să se sacrifice calitatea sau caracteristicile produsului. Produsele care obțin sigla ENERGY STAR previn emisiile de gaze cu efect de seră respectând indicațiile stricte de eficiență energetică

stabilite de Agenția pentru Protecția Mediului din SUA (EPA) și Departamentul pentru Energie al SUA (DOE). Într-un cămin mediu, 75% din toată electricitatea folosită de aparatele electrocasnice și este consumată când produsele sunt oprite. Produsele electrocasnice calificate ENERGY STAR aflate în poziția oprit consumă cu 50% mai puțină energie decât echipamentul convențional. Pentru informații suplimentare, consultați <http://www.energystar.gov> și <http://www.energystar.gov/powermanagement>.

În calitate de partener ENERGY STAR, Acer Inc. a stabilit că acest produs respectă indicațiile ENERGY STAR pentru eficiența energetică.



.....

Notă: Afirmația de mai sus este valabilă doar pentru monitorul LCD având sigla ENERGY STAR.

Acest produs a fost livrat activat pentru managementul consumului:

- Activați modul Stare de repaus al afișajului după 15 minute de activitate a utilizatorului.
- Activați modul Stare de repaus al computerului după 30 minute de activitate a utilizatorului.
- Scoateți computerul din modul Stare de repaus apăsând butonul de alimentare.

Sfaturi și informații de utilizare confortabilă

Utilizatorii computerului se pot plânge de probleme de vedere și dureri de cap după utilizarea prelungită. Utilizatorii sunt expuși și riscului de rănire fizică după ore lungi de lucru în fața computerului. Perioadele lungi de lucru, poziția greșită, obiceiurile de lucru incorecte, condițiile de lucru neadecvate, sănătatea personală și alți factori măresc mult riscul de rănire fizică.

Folosirea incorectă a computerului poate duce la sindromul tunelului carpal, tendonită, tenosinovită și alte afecțiuni ale mușchilor și scheletului. Simptomele următoare pot apărea la nivelul mâinilor, încheieturilor, umerilor, gâtului sau spatelui:

- senzație de înțepenire, arsuri sau amorțeală
- durere, tensiune sau sensibilitate
- durere, umflături sau zvâcneli
- înțepenire sau dificultate de mișcare
- răceală sau slăbiciune

Dacă aveți aceste simptome sau orice alte dureri și/sau disconfort persistente și repetate legate de folosirea computerului, consultați imediat un medic și informați departamentul de sănătate și de siguranță al firmei.

Capitolul următor oferă sfaturi pentru o utilizare cât mai confortabilă a computerului.

Găsirea zonei de confort

Găsiți zona de confort reglând unghiul de vedere al monitorului, folosind un spațiu de sprijinire a picioarelor sau ridicând înălțimea în șezut pentru a obține confortul maxim. Rețineți următoarele sfaturi:

- nu rămâneți prea mult timp într-o poziție fixă
- evitați aplecarea în față și/sau lăsarea pe spate
- ridicați-vă și mergeți în jur în mod regulat pentru a îndepărta rigiditatea din mușchii picioarelor

Îngrijirea vederii

Orele lungi de vizualizare, purtarea ochelarilor incorecți sau a lentilelor de contact, privirea prea concentrată, lumina excesivă din încăpăere, ecranele prost focalizate, tipurile de fețe foarte mici și afișajele cu contrast redus vă pot stresa ochii.

Următoarele capitole oferă sugestii despre modul de a reduce oboseala ochilor.

Ochi

- Odihniți-vă ochii des.
- Oferiți-le ochilor pauze regulate privind în zare, departe de computer și concentrându-vă pe un punct la distanță.
- Clipiți frecvent pentru a proteja ochiul de uscare.

Afișaj

- Mențineți afișajul curat.
- Țineți capul la un nivel mai ridicat decât marginea de sus a afișajului pentru ca ochii să poată privi înainte când se uită în mijlocul afișajului.
- Reglați luminozitatea și/sau contrastul la un nivel confortabil pentru lizibilitate mărită a textului și claritate a graficelor.
- Eliminați privirea fixă și reflecțiile:
 - așezarea afișajului în așa fel încât fețele laterale sunt îndreptate spre fereastră sau orice sursă de lumină
 - reducerea luminii din cameră folosind cearșafuri, jaluzele sau storuri
 - folosirea unei lumini de activitate
 - modificarea unghiului de vedere al afișajului
 - folosirea unui filtru de reducere a strălucirii
 - folosirea unui vizor de afișaj, precum o bucată de carton extinsă de la marginea din față sus a afișajului
- Evitarea setării afișajului într-un unghi de vizualizare ciudat.
- Evitați să vă uitați la surse de lumină luminoase, precum ferestrele Windows, pe perioade lungi de timp.

Dezvoltarea obiceiurilor de lucru bune

Dezvoltarea următoarelor obiceiuri de lucru pentru a face computerul să folosească mijloace mai relaxante și mai productive:

- Luați pauze scurte, regulate și dese.
- Efectuați exerciții fizice.
- Respirați aer curat cât mai des.
- Exersați regulat și păstrați un corp sănătos.

Declaration of Conformity



We,

Acer Computer (Shanghai) Limited

3F, No. 168 Xizang medium road, Huangpu District,
Shanghai, China

Contact Person: Mr. Easy Lai

Tel: 886-2-8691-3089 Fax: 886-2-8691-3000

E-mail: easy_lai@acer.com.tw

Hereby declare that:

Product: LCD Monitor

Trade Name: Acer

Model Number: F-22

SKU Number: F-22xxx ("x" = 0~9, a ~ z, or A ~ Z) or blank

Is compliant with the essential requirements and other relevant provisions of the following EC directives, and that all the necessary steps have been taken and are in force to assure that production units of the same product will continue comply with the requirements.

EMC Directive 2004/108/EC as attested by conformity with the following harmonized standards:

- EN55022:2006, AS/NZS CISPR22:2006, Class B
- EN55024:1998 + A1:2001 + A2:2003
- EN61000-3-2:2000 +A2:2005, Class D
- EN61000-3-3:1995 + A1:2001

Low Voltage Directive 2006/95/EC as attested by conformity with the following harmonized standard:

- EN60950-1:2001 + A11:2004

RoHS Directive 2002/95/EC on the Restriction of the Use of certain Hazardous Substances in Electrical and Electronic Equipment.

Easy Lai

Easy Lai / Director

Acer Computer (Shanghai) Limited

Federal Communications Commission

Declaration of Conformity

This device complies with Part 15 of the FCC Rules. Operation is subject to the following two conditions: (1) This device may not cause harmful interference, and (2) This device must accept any interference received, including interference that may cause undesired operation.

The following local manufacturer/importer is responsible for this declaration:

Product name:	LCD Monitor
Model number:	F-22 ("x" = 0 - 9, a - z, or A - Z or blank)
SKU number:	F-22xxx ("x" = 0 - 9, a - z, or A - Z or blank)
Name of responsible party:	Acer America Corporation
Address of responsible party:	333 West San Carlos St. San Jose, CA 95110 USA
Contact person:	Acer Representative
Tel:	1-254-298-4000
Fax:	1-254-298-4147

Informații pentru confortul și siguranța dvs iii

Instrucțiuni de siguranță	iii
NOTE SPECIALE PRIVIND MONITORELE LCD	iii
Curățarea monitorului	iii
Conectarea/deconectarea dispozitivului	iii
Accesibilitatea	iv
Ascultarea în siguranță	iv
Avertismente	iv
Utilizarea alimentării electrice	iv
Service pentru produs	v
Informații suplimentare de siguranță	vi
Informații privind reciclarea echipamentelor informatice	vi
Instrucțiuni de aruncare	vii
Declarație privind pixelii ecranului LCD	vii
Sfaturi și informații de utilizare confortabilă	viii
Declaration of Conformity	x
Federal Communications Commission	
Declaration of Conformity	xi

Despachetarea 1

Montarea bazei	2
Reglarea poziției ecranului	3
Conectarea cablului de alimentare	3
Economisire curent electric	3
DDC (canal de date pentru afișare)	4
Alocarea pinilor conectorului	4
Cablul de semnal cu 15 pini pentru afișare color	4
Cablul de semnal cu 24 pini pentru afișare color	4
Cablul de semnal cu 19 pini pentru afișare color	5

Tabloul de sincronizare standard 6**INSTALARE 7****Comenzile utilizatorului 8**

Comenzile de pe panoul frontal	8
Acer eColor Management	9
Instrucțiuni de utilizare	9
Funcții și beneficii	9
Reglarea setărilor OSD	10
Reglarea calității imaginii	10
Reglarea poziției meniului OSD	11
Reglarea setărilor	12
Informații despre produs	13

DEPANARE

Mod VGA

Mod DVI/HDMI

14

14

15

Despachetarea

Verificați dacă următoarele elemente sunt prezente când dezamblați cutia; păstrați ambalajele în cazul în care va trebui să expediați sau transportați monitorul în viitor.

Monitor LCD

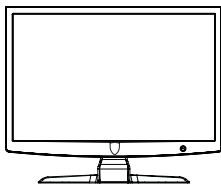

Ghid de utilizare



Ghid rapid



Cablu D-sub

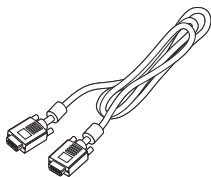

Cablu DVI (doar modelele cu două intrări)

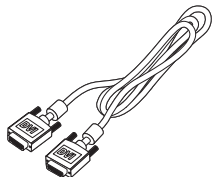

Cablu de alimentare CA

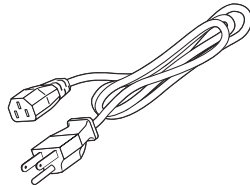

Montarea bazei



.....

Notă: Despachetați monitorul și baza sa. Așezați cu grijă monitorul cu ecranul în jos pe o suprafață stabilă – folosiți o cârpă pentru a preveni zgârierea ecranului.

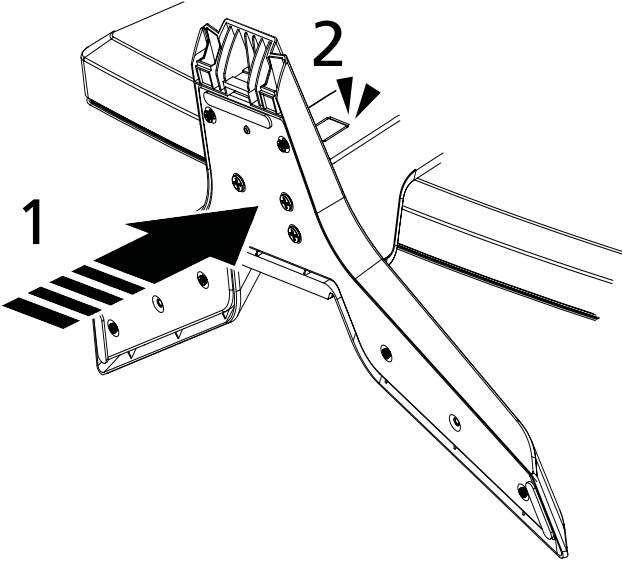

- 1 Montați brațul standului monitorului pe bază.
- 2 Asigurați-vă că baza este fixată pe brațul standului monitorului.



.....

Notă: Aveți grijă să nu vă accidentați în timpul montării.

Reglarea poziției ecranului

Pentru a optimiza poziția de vizionare, puteți înclina monitorul apucând cu ambele mâini marginea acestuia. Monitorul poate fi reglat la 15 grade în sus sau 5 grade în jos.

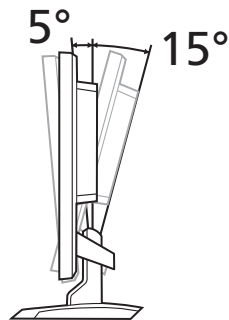

Conectarea cablului de alimentare

- Verificați mai întâi dacă cablul de alimentare pe care îl folosiți este adecvat pentru zona dvs.
- Acest monitor are o sursă de alimentare universală, ce permite funcționarea fie la 100/120 V CA, fie la 220/240 V CA. Nu este necesar ca utilizatorul să facă setări suplimentare.
- Conectați un capăt al cablului de alimentare la intrarea de curent alternativ, iar celalalt capăt la o priză de curent alternativ.
- Pentru aparate care folosesc 120 V CA: Folosiți un set de cabluri UL, tip cablu tip SVT și un ștecher o mufa de 10 A/125 V.
- Pentru folosirea aparatului la 220/240 V CA: Folosiți un set de cabluri compus dintr-un cablu de H05VV-F și un ștecher o mufa de 10 A, 250 V. Setul de cabluri trebuie să aibă aprobările de siguranță corespunzătoare, valabile pentru țara în care va fi instalat echipamentul.

Economisire curent electric

Monitorul va intra în modul „Economie curent” în urma semnalului de comandă de la controlerul afișajului, iar butonul/indicatorul pornit/oprit va lumina roșu intermitent.

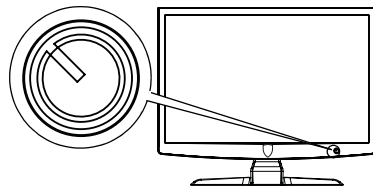

Modul de economisire a curentului va fi activ până la detectarea unui semnal de control sau activarea tastaturii sau mouse-ului.

Timpul de revenire din modul „economisire energie” în modul „pornit” este de aproximativ 3 secunde.

Mod	Lumina LED
Pornit	Roșu
Economisire curent electric	Roșu intermitent

DDC (canal de date pentru afișare)

Pentru a ușura instalarea, monitorul suportă caracteristica Plug and Play dacă sistemul dvs. suportă de asemenea protocolul DDC. DDC (canal de date pentru afișare) este un protocol de comunicare prin care monitorul informează automat sistemul gazdă cu privire la capacitățile sale, spre exemplu rezoluții și temporizări acceptate. Monitorul acceptă standardul DDC2B.

Alocarea pinilor conectorului

Cablu de semnal cu 15 pini pentru afișare color

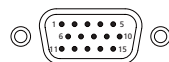

Nr. PIN	Descriere	Nr. PIN	Descriere
1	Roșu	9	+5 V
2	Verde	10	Împământare logică
3	Albastru	11	Împământare monitor
4	Împământare monitor	12	DDC-Date seriale
5	Semnal DDC de întoarcere	13	Sincr. orizontală
6	Împământare R	14	Sincr. verticală
7	Împământare G	15	DDC-Frecvență serială
8	Împământare B		

Cablu de semnal cu 24 pini pentru afișare color

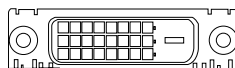

Nr. PIN	Descriere	Nr. PIN	Descriere
1	TMDS data 2-	13	NC
2	TMDS data 2+	14	Alimentare +5 V
3	TMDS Date, ecranare 2/4	15	ÎMP. (semnal de întoarcere pentru sincronizare oriz.vertic. +5 V)
4	NC	16	Detectare directă conector
5	NC	17	TMDS data 0-
6	Frecvență DDC	18	TMDS data 0+
7	Date DDC	19	TMDS Date, ecranare 0/5
8	NC	20	NC

Nr. PIN	Descriere	Nr. PIN	Descriere
9	TMDS data 1-	21	NC
10	TMDS data 1+	22	TMDS clock shield
11	TMDS Date, ecranare 1/3	23	TMDS Clock+
12	NC	24	DDC TMDS Clock-

Cablu de semnal cu 19 pini pentru afișare color

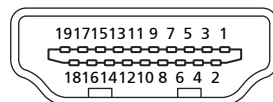

Nr. PIN	Descriere	Nr. PIN	Descriere
1	TMDS data 2+	2	TMDS Date, ecranare 2
3	TMDS data 2-	4	TMDS data 1+
5	TMDS Date, ecranare 1	6	TMDS data 1-
7	TMDS data 0+	8	TMDS Date, ecranare 0
9	TMDS data 0-	10	TMDS Clock+
11	TMDS clock shield	12	TMDS Clock-
13	CEC	14	Rezervat (N.C. pe dispozitiv)
15	SCL	16	SDA
17	Pământare DDC/CEC	18	Alimentare +5 V
19	Detectare directă conector		

Tablou de sincronizare standard

	Mod	Rezoluție		
1	VGA	640x480	60	Hz
2		640x480	72	Hz
3		640x480	75	Hz
4	MAC	640x480	66.7	Hz
5	VESA	720x400	70	Hz
6	SVGA	800x600	56	Hz
7		800x600	60	Hz
8		800x600	72	Hz
9		800x600	75	Hz
10	MAC	832x624	74.55	Hz
11	XGA	1024x768	60	Hz
12		1024x768	70	Hz
13		1024x768	75	Hz
14	MAC	1152x870	75	Hz
15	VESA	1152x864	75	Hz
16		1280x960	60	Hz
17	SXGA	1280x1024	60	Hz
18		1280x1024	75	Hz
19	VESA	1280x720	60	Hz
20	WXGA	1360x768	60	Hz
21		1280x800	60	Hz
22	WXGA+	1440x900	60	Hz
23		1440x900	75	Hz
24	SXGA+	1440x1050	60	Hz
25	WSXGA+	1680x1050	60	Hz
26	UXGA	1600x1200	60	Hz

INSTALARE

Pentru a conecta monitorul la calculatorul gazdă, urmați etapele de mai jos:



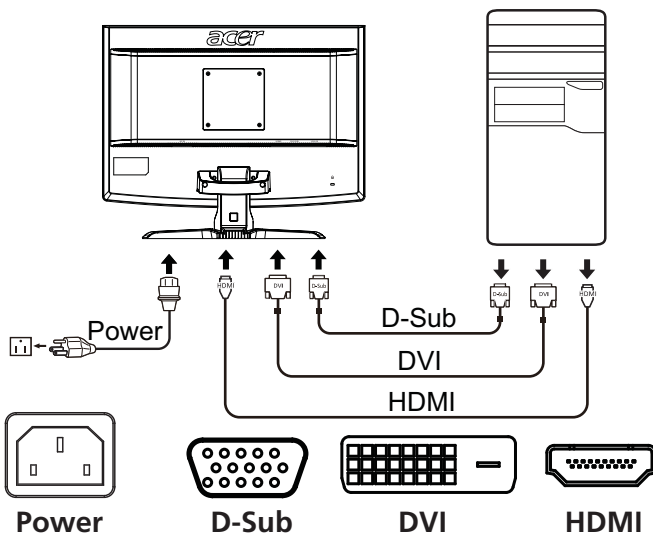

Etape

- 1 Conectați cablul video
 - a Asigurați-vă că monitorul și computerul sunt oprite.
 - b Conectați cablul video VGA la computer.
 - c Conectați cablul digital.
 - (1) Asigurați-vă că monitorul și computerul sunt oprite.
 - (2) Conectați în spatele monitorului un capăt al cablului DVI cu 24 de pini. Conectați celălalt capăt la portul computerului.
- 2 Conectați cablul de alimentare
Conectați cablul de alimentare la monitor, apoi la o priză de curent alternativ cu împământare.
- 3 Porniți monitorul și computerul
Porniți prima oară mai întâi monitorul, apoi computerul. Respectarea acestui ordin este foarte importantă.
- 4 Dacă monitorul încă nu funcționează corect, consultați capitolul „Depanare” pentru a diagnostica problema.



Comenzile utilizatorului

Comenzile de pe panoul frontal

Pictogramă	Element	Descriere
	Buton/ indicator de pornire/oprire	Închide sau deschide monitorul. Culoarea roșie arată că monitorul este pornit. Culoarea roșie intermitentă indică modul standby/economisire energie.
	Minus/Plus	Dacă meniul OSD este activ, apăsați buton Minus sau Plus pentru a comuta între opțiunile meniului OSD.
	Funcții OSD	Apăsați pentru a vizualiza meniul OSD. Apăsați din nou pentru a face o selecție în OSD. Consultați "Reglarea setărilor OSD" la pagina 10 pentru detalii.
	Buton Reglare automată/ leșire	Dacă meniul OSD este activ, apăsați Auto pentru a ieși din OSD. După dezactivarea meniului OSD, apăsați Auto iar monitorul va optimiza, în mod automat, poziția ecranului, focalizarea și ceasul frecvența ecranului.
	Tasta „Empowering”	Apăsați tasta „Empowering” pentru a deschide meniul Acer eColor Management și a accesa diferitele moduri. Consultați "Acer eColor Management" la pagina 9 pentru detalii.

Acer eColor Management





Instrucțiuni de utilizare

- 1 Apăsați **e** "tasta Empowering" de selectare pentru a deschide meniul Acer eColor Management și a accesa diferitele moduri.



- 2 Apăsați " < " sau " > " pentru a selecta modul.
- 3 Apăsați tasta „Auto” de reglare automată pentru a confirma modul și a închide Acer eColor Management.

Funcții și beneficii

Pictogramă menu principal	Element submenu	Descriere
	Utilizator	Setări definite de utilizator. Setările pot fi ajustate pentru orice situație.
	Text	Echilibru optim între luminozitate și contrast pentru a preveni obosirea ochilor. Cel mai confortabil mod de a viziona text pe ecran.
	Standard	Setări standard. Afișează imaginea la parametri nominali ai ecranului.
	Grafică	Îmbunătățește culorile și scoate în evidență detaliile. Afișează imagini în culori vii și detalii fine.
	Film	Afișează filmele în cele mai mici detalii. Oferă imagini superbe, chiar și în medii iluminate necorespunzător.

Reglarea setărilor OSD





Notă: Următoarele instrucțiuni au doar rol informativ. Specificațiile reale pot varia.

Meniul OSD poate fi folosit pentru reglarea setărilor monitorului LCD.

Apăsați pe butonul **Menu (Meniu)** pentru a deschide meniul OSD. Puteți utiliza meniul OSD pentru a regla calitatea imaginii, poziția meniului OSD și setările generale. Pentru setări complexe, consultați următoarea pagină:

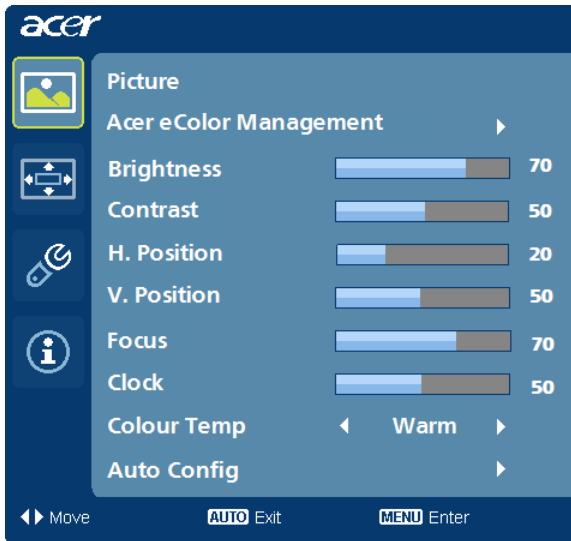
Reglarea calității imaginii



- 1 Apăsați tasta Menu (Meniu) pentru a afișa meniul.
- 2 Folosiți tastele </> pentru a selecta  Picture (Imagine) din meniul. Navigați apoi la elementul pe care doriți să îl reglați.
- 3 Folosiți tastele </> pentru a regla setarea.
- 4 Meniul Picture (Imagine) poate fi folosit pentru a regla setările Brightness (Luminozitate), Contrast, Colour Temp (Temp culori), Auto Config (Config automată) și alte setări ale imaginii.

Reglarea poziției meniului OSD

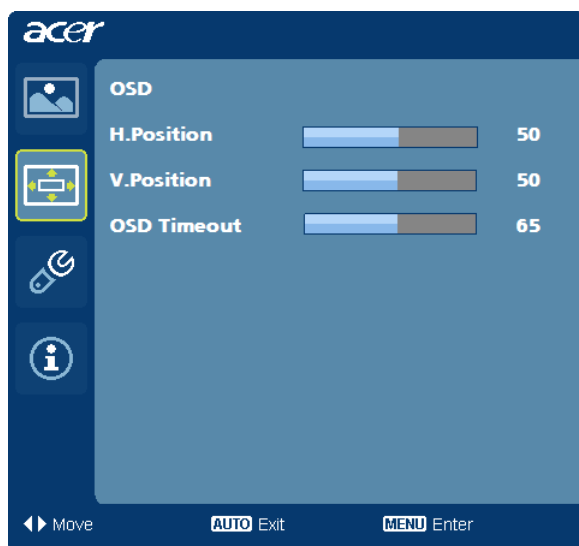

- 1 Apăsați tasta Menu (Meniu) pentru a afișa meniul.
- 2 Folosind tastele direcționale, selectați  OSD din meniul afișat. Navigați apoi la setarea pe care doriți să o reglați.

Reglarea setărilor

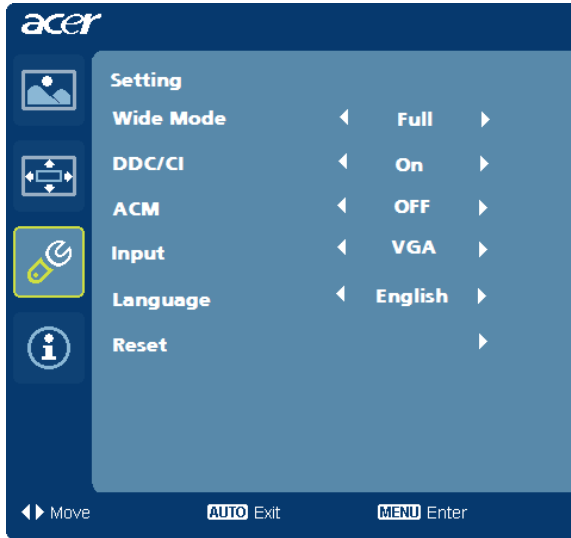

- 1 Apăsați tasta Menu (Meniu) pentru a afișa meniul.
- 2 Folosiți tastele ←/→ pentru a selecta  Setting (Setări) din meniu. Navigați apoi la setarea pe care doriți să o reglați.
- 3 Meniul Setting (Setări) poate fi folosit pentru reglarea setărilor Menu Language (Limbă meniu) și a altor setări importante.

Informații despre produs



- 1 Apăsați tasta Menu (Meniu) pentru a afișa meniul.
- 2 Folosiți tastele </> pentru a selecta  Information (Informații) din meniu. Vor fi afișate principalele informații despre monitorul LCD pentru intrarea curentă.

DEPANARE

Înainte de a duce monitorul LCD la service, verificați lista de probleme de mai jos pentru a vedea dacă puteți să diagnosticați problema.

Mod VGA

Probleme	Stare LED	Remediu
Imagine lipsă	Roșu	Folosind meniul OSD, reglați luminozitatea și contrastul la maxim sau resetați-le la setările standard.
	Stins	Verificați comutatorul de alimentare. Verificați conectarea corespunzătoare a cablului de alimentare la monitor.
	Roșu intermitent	Verificați dacă cablul de semnal video este corect conectat în spatele monitorului. Verificați dacă ați pornit calculatorul și dacă acesta nu se află în modul economisire energie/standby.
Imagine instabilă		Verificați dacă specificațiile plăcii video și ale monitorului sunt compatibile; este posibil ca frecvența semnalului de intrare să nu fie compatibilă.
Imagine necorespunzătoare	Imaginea lipsește, este descentrată, prea mare sau prea mică.	Cu ajutorul Folosind meniului OSD, reglați focalizarea, ceasul frecvența, pozițiile orizontală și verticală cu pentru semnale non-standard.
		Verificați setările de afișare din sistem. În cazul în care imaginea lipsește, selectați o altă rezoluție sau o altă rată de reîmprospătare verticală. Așteptați câteva secunde după reglarea dimensiunii imaginii înainte de a schimba sau deconecta cablul de semnal sau de a opri monitorul.

Mod DVI/HDMI

Probleme	Stare LED	Remediu
Imagine lipsă	Roșu	Folosind meniul OSD, reglați luminozitatea și contrastul la maxim sau resetați-le la setările standard.
	Stins	Verificați comutatorul de alimentare. Verificați dacă cablul de curent alternativ este corect conectat la monitor.
	Roșu intermitent	Verificați dacă cablul de semnal video este corect conectat în spatele monitorului. Verificați dacă ați pornit calculatorul și dacă acesta nu se află în modul economisire energie/standby.