

Acer LCD-skärmar

Användarhandbok

Copyright © 2008. Acer Incorporated.
Med ensamrätt.

Acer LCD-skärmar - Användarhandbok
Ursprunglig utgåva: 06/2008

Informationen i den här publikationen kan ändras utan föregående meddelande. Sådana ändringar tas med i efterföljande utgåvor av den här handboken samt tilläggsdokument och -publikationer. Företaget ger inga garantier eller utfästelser, varken uttryckta eller underförstådda vad gäller innehållet och reserverar sig uttryckligen från påstådda garantier för säljbarhet eller anpassning för vissa syften.

Anteckna modellnumret, serienumret, inköpsdatumet och inköpsstället i utrymmet nedan. Serienumret och modellnumret finns på etiketten på datorn. All korrespondens rörande enheten bör innehålla serienumret, modellnumret och inköpsinformationen.

Ingen del av den här publikationen får återskapas, lagras i elektronisk form eller överföras, i någon form eller på något sätt, elektroniskt, mekaniskt, som fotokopia, inspelning eller på annat sätt, utan föregående skriftligt tillstånd från Acer Incorporated.

Acer LCD-skärmar - Användarhandbok

Modellnummer: _____

Serienummer: _____

Inköpsdatum: _____

Inköpsställe: _____

Acer och Acers logo är registrerade varumärken som tillhör Acer Incorporated. Andra företags produktnamn eller varumärken används endast i identifieringssyfte och tillhör respektive företag.

Information för din säkerhet och komfort

Säkerhetsinstruktioner

Läs dessa instruktioner noggrant. Spara dokumentet för framtida referens. Uppmärksamma alla varningar och instruktioner som markerats på produkten.

Särskilda kommentarer om LCD-bildskärmar

Följande symptom är normala för LCD-bildskärmen och tyder inte på några problem.

- På grund av det fluorescerande ljusets art, kan skärmen flimra när den först används. Slå ifrån strömbrytaren och slå sedan på den igen för att få bort flimret.
- Du kan se aningen ojämn ljusstyrka på skärmen beroende på vilket skrivbordsmönster du använder.
- LCD-skärmen har 99,99 % eller fler effektiva pixlar. Den kan innehålla defekter på högst 0,01 %, t ex pixlar som saknas eller en pixel SOM ständigt är tänd.
- Beroende på LCD-skärmens art kan en efterbild av föregående skärm bli kvar trots att du bytt bild, om denna första bild visats i timtal. I sådant fall återställer du skärmen genom att byta bild eller slå ifrån strömmen några timmar.

Rengöring av bildskärmen

Följ nedanstående anvisningar vid rengöring av bildskärmen.

- Drag alltid ut kontakten ur vägguttaget innan rengöring.
- Använd en mjuk trasa för att torka av skärmen och höljets framsida och sidor.

FÖRSIKTIGHET om du använder stickproppen för att stänga av

Observera följande anvisningar när du ansluter eller stänger av strömförsörjning till strömförsörjningsenheten:

- Se till att skärmen är ansluten till foten innan du ansluter nätsladden till eluttaget.
- Se till att både LCD-skärmen och datorn har stängts av innan du ansluter en kabel eller kopplar bort nätsladden.
- Om systemet har flera strömkällor, koppla bort strömmen från systemet genom att dra ur alla nätkablar från strömförsörjningsenheterna.

FÖRSIKTIGHET med tillgänglighet

Försäkra dig om att strömutgången som du ansluter nätkabeln till är lättillgänglig och belägen så nära utrustningsoperatören som möjligt. När du behöver koppla av strömmen till utrustningen, försäkra dig om att nätkabeln från nätutgången är urdragen.

Säkerhetslista

Följ dessa instruktioner som har föreslagits av ledande hörese experter för att skydda din hörsel.

- Öka volymen gradvis tills du kan höra den klart och komfortabelt och utan distorsion.
- Efter att ha ställt in volymnivån, öka den inte efter att dina öron har anpassat dig.
- Begränsa den tid du lyssnar på musik på hög volym.
- Undvik att sätta upp volymen för att blockera ljud fr ån omgivningarna.
- Sätt ner volymen om du inte kan höra människor prata i närheten av dig.

Varningar

- Använd inte denna produkt nära vatten.
- Placera inte denna produkt på en instabil vagn, ställ, eller bord. Produkten kan falla med allvarliga skador som följd.
- För att produkten ska fungera ordentligt och inte överhettas har den försetts med ventilationsöppningar. Dessa öppningar får ej blockeras eller täckas över. Öppningarna får inte blockeras genom att ställa enheten på en säng, soffa, matta, eller annat liknande underlag. Denna produkt får inte placeras nära eller över ett värmeelement eller värmeregistrerare, eller i en inbyggd installation om det inte finns ordentlig ventilation.
- Tryck aldrig in föremål av någon form in i produkten genom öppningarna eftersom de kan komma i kontakt med farliga strömförande punkter eller orsaka kortslutning hos vissa delar vilket kan resultera i brand eller elchock. Spill aldrig ut någon form av vätska över produkten.
- Placera inte produkten på ett vibrerande underlag för att undvika skador på invändiga komponenter och förhindra batteriläckage.
- Använd aldrig produkten när du sportar, tränar eller i miljöer med vibrationer eftersom det troligen orsakar kortslutning eller skador på invändiga komponenter.

Använda ström

- Denna produkt skall drivas med samma strömtyp som anges på märkningsetiketten. Om du inte är säker på vilken strömtyp som finns i eluttagen bör du konsultera din återförsäljare eller ditt lokala energiföretag.

- Låt ingenting vila mot nätsladden. Placera inte produkten så att människor kan gå på kablarn.
- Om en förlängningssladd används, se då till att den totala strömstyrkan (ampere) som går in i sladden inte överstiger den strömstyrka som är avsedd för förlängningssladden. Se dessutom till att den sammanlagda strömstyrkan för alla produkter som anslutits till vägguttaget inte överstiger säkringens maximala toleransvärde.
- Överbelasta inte ett eluttag, grenuttag eller kontakter genom att ansluta för många enheter. Hela systemet får inte överskrida 80 % av förgreningens kretsklassning. Om grenuttag används bör belastningen inte överskrida 80 % av grenuttagens ineffektklassning.
- Produktens nätsladd är utrustad med en jordad kontakt med tre trådar. Kontakten passar bara i ett jordat eluttag. Se till att eluttaget är ordentligt jordat innan du kopplar in kontakten. Sätt inte i kontakten i ett eluttag som inte är jordat. Kontakta din elektriker om du vill ha information.



.....

Varning! Jordningsstiftet är en säkerhetsfunktion. Användning av ett eluttag som inte är ordentligt jordat kan resultera i elektriska stötar och/eller skador.



.....

Obs! Jordningsstiftet ger även bra skydd mot oväntade störningar från andra elektriska enheter i närheten som kan störa produktens prestanda.

- Använd bara produkten tillsammans med den medföljande nätsladdssatsen. Om du behöver byta nätsladdssatsen ska du se till att den nya nätsladden uppfyller följande krav: borttagbar typ, UL-listad/CSA-certifierad, typ SPT-2, klassad för minst 7 A 125 V, VDE-godkänd eller motsvarande, 4,6 meters (15 fot) maximal längd.

Produktservice

Försök inte att laga produkten själv- Om du öppnar eller tar bort delar kan du utsätta dig själv för farliga strömförande punkter eller andra risker. Allt underhåll bör skötas av kvalificerad servicepersonal.

Koppla bort produkten från väggen och låt kvalificerad servicepersonal sköta servicen när:

- nätkablarn eller kontakten är skadad, klippt eller utnött
- vätska har spillts inuti produkten
- produkten har utsatts för regn eller vatten
- produkten har tappats eller höljet har skadats
- produkten visar en tydlig ändring i prestanda, vilket indikerar ett behov av service
- produkten fungerar inte normalt efter att användarinstruktionerna följts



Obs! Justera bara de kontroller som nämns i användarinstruktionerna eftersom felaktig justering av andra kontroller kan medföra att skada och ofta kräva ett större reparationsarbete av en kvalificerad tekniker för att återföra produkten till normalskick.

Potentiellt explosiva miljöer

Stäng av enheten i områden med potentiellt explosiv miljö och följ alla skyltar och instruktioner. Potentiellt explosiva miljöer omfattar områden där du i normalfall får en uppmaning om att stänga av bilmotorn. Gnistor i sådana områden kan orsaka explosion eller brand, vilket kan resultera i kroppsskador och till och med dödsfall. Slå av enheten nära bensinpumpar på bensinstationer. Följ restriktioner angående användning av radioutrustning i bränsledepåer, förvarings- och distributionsområden, kemiska anläggningar eller där sprängningsarbeten pågår. Områden med potentiellt explosiv miljö är ofta men inte alltid markerade. Det kan röra sig om under däck på båtar, anläggningar för transport eller förvaring av kemikalier, fordon som använder kondenserad petroleumgas (t.ex. propan eller butan) och områden där luften innehåller kemikalier eller partiklar som fibrer, damm eller metallpulver.

Ytterligare säkerhetsinformation

Enheten och dess tillbehör kan innehålla smådelar. Håll dem utom räckhåll för små barn.

Information om återvinning av IT-utrustning

Acer engagerar sig starkt i miljöskydd och betraktar återvinning, i form av insamling och avyttrande av begagnad utrustning, som ett av företagets topprioriteringar för att minimera miljöbördorna.

Hos Acer är vi mycket medvetna om miljöeffekterna av vår verksamhet och anstränger oss för att identifiera och tillhandahålla de bästa metoderna för att minska miljöpåverkan av våra produkter.

Mer information och hjälp om återvinning finns på den här webbplatsen:

<http://global.acer.com/about/sustainability32.htm>

Besök www.global.acer.com om du vill ha mer information om våra andra produkters funktioner och fördelar.

Instruktioner för kassering



Kasta inte den elektroniska enheten i soporna vid kassering. För att minimera föroreningar och säkerställa bästa möjliga skydd för den globala miljön bör du återvinna utrustningen. Mer information om elektrisk och elektronisk avfallsutrustning (WEEE) finns på <http://global.acer.com/about/sustainability.htm>

Råd angående kvicksilver



För projektorer eller elektroniska produkter som har en LCD-/CRT-skärm eller -display: innehåller lampan/lamporna i produkten kvicksilver. De måste återvinnas eller kasseras enligt lokal eller statlig lagstiftning. Om du vill ha mer information kontakta du Electronic Industries Alliance på www.eiae.org. På www.lamprecycle.org finns information om hantering av lampavfall.

LCD pixelanmärkning

LCD-enheten har tillverkats med högprecisionsteknik. Dock kan vissa bildpunkter från gång till annan missa eller uppträda som svarta eller röda prickar. Detta har ingen inverkan på den inspelade bilden och utgör inget fel.



ENERGY STAR (på vissa modeller) är ett statligt program (offentligt/privat samarbete) som gör det möjligt att skydda miljön på ett kostnadseffektivt sätt utan att göra avkall på kvalitet eller produktfunktionalitet. Produkter med märkningen ENERGY STAR förhindrar utsläpp av växthusgaser genom att uppfylla stränga riktlinjer för effektiv energianvändning som utarbetats av USA:s miljömyndighet EPA och USA:s energidepartement (DOE). I ett genomsnittligt hem förbrukas 75% av all energi som driver hemelektronik när produkterna är avstängda. Hemelektronik med ENERGY STAR-märkning förbrukar upp till 50% mindre energi än konventionell utrustning i avstängt tillstånd. Mer information finns på <http://www.energystar.gov> och <http://www.energystar.gov/powermanagement>.

I egenskap av ENERGY STAR Partner har Acer, Inc. bestämt att denna produkt uppfyller riktlinjerna för effektiv energianvändning i standarden ENERGY STAR.



Obs! Redogörelsen ovan gäller bara Acer LCD-skärmar med logotypen ENERGY STAR.

Denna produkt levereras med möjlighet till strömsparfunktioner:

- Aktiverar skärmens vänteläge efter 15 minuters inaktivitet.
- Aktiverar datorns vänteläge efter 30 minuters inaktivitet.
- Väck datorn från vänteläget genom att trycka på av/på-knappen.

Tips och information för komfortabel användning

Datoranvändare kan drabbas av ansträngda ögon och huvudvärk efter långvarig användning. Användare riskerar även fysiska skador efter många timmars arbete framför en dator. Långa arbetsperioder, dålig hållning, dåliga arbetsvanor, stress, olämpliga arbetsförhållanden, personlig hälsa och andra faktorer ökar på ett betydande sätt risken för fysiska skador.

Felaktig datoranvändning kan leda till karpaltunnelsyndrom, tendonit, tenosynovit eller andra muskuloskelettala rubbningar. Följande symptom kan uppträda i händer, handleder, armar, axlar, nacke eller rygg:

- domningar eller en brännande eller stickande känsla
- värk eller ömhet
- smärta, svullnad eller en bultande känsla
- stelhet eller spändhet
- köld eller svaghet

Om du har dessa symptom eller andra återkommande eller ihållande obehag och/eller smärta som hänför sig till datoranvändning kontaktar du en läkare omedelbart och informerar ditt företags hälso- och säkerhetsavdelning.

I följande avsnitt finns tips om mer komfortabel datoranvändning.

Hitta en komfortabel arbetsställning

Hitta en bekväm arbetsställning genom att justera bildskärmens vinkel, använda ett fotstöd eller höja sitthöjden för att uppnå mesta möjliga komfort. Lägga märke till följande tips:

- avstå från att ha samma kroppsställning under lång tid
- undvik att sjunka framåt och/eller luta dig bakåt
- ställ dig upp och gå en sväng regelbundet för att ta bort påfrestningen på benmuskulerna

Sköt om din syn

Många timmar framför skärmen, användning av felaktiga glasögon eller kontaktlinser, reflexer, för stark rumsbelysning, skärmar med dålig skärpa, mycket små teckensnitt och skärmar med låg kontrast kan vara påfrestande för ögonen. I följande avsnitt finns förslag om hur man minskar ögonansträngningen.

Ögon

- Vila ögonen ofta.
- Ge dina ögon regelbundna pauser genom att titta bort från bildskärmen och fokusera på en avlägsen punkt.
- Blinka ofta för att förhindra att ögonen blir uttorkade.

Bildskärm

- Håll bildskärmen ren.
- Håll huvudet på en högre nivå än bildskärmens övre kant så att ögonen är nedåtriktade när du tittar på bildskärmens mittpunkt.
- Justera bildskärmens ljusstyrka och/eller kontrast till en komfortabel nivå för att texten ska gå lättare att läsa och för att få tydligare grafik.
- Eliminera reflexer och reflektering genom att:
 - placera bildskärmen på ett sådant sätt att sidan är vänd mot fönstret eller en ljuskälla
 - minimera rummets ljus genom att använda gardiner, rullgardiner eller persienner
 - använda en arbetslampa
 - ändra bildskärmens vinkel
 - använda ett reflexfilter
 - använda ett bländningsskydd, till exempel en kartongbit som sträcker sig ut över bildskärmens övre, främre kant
- Undvika att justera bildskärmen så att betraktningvinkeln inte är behaglig.
- Undvik att titta på ljusa ljuskällor, till exempel öppna fönster, under en längre tidsperiod.

Utveckla goda arbetsvanor

Utveckla följande arbetsvanor för att göra datoranvändningen mer avslappnad och produktiv:

- Ta korta pauser regelbundet och ofta.
- Gör stretchningsövningar.
- Andas frisk luft så ofta som möjligt.
- Motionera regelbundet och bibehåll en frisk kropp.

Declaration of Conformity



We,

Acer Computer (Shanghai) Limited

3F, No. 168 Xizang medium road, Huangpu District,
Shanghai, China

Contact Person: Mr. Easy Lai

Tel: 886-2-8691-3089 Fax: 886-2-8691-3000

E-mail: easy_lai@acer.com.tw

Hereby declare that:

Product: LCD Monitor

Trade Name: Acer

Model Number: F-22

SKU Number: F-22xxx ("x" = 0~9, a ~ z, or A ~ Z) or blank

Is compliant with the essential requirements and other relevant provisions of the following EC directives, and that all the necessary steps have been taken and are in force to assure that production units of the same product will continue comply with the requirements.

EMC Directive 2004/108/EC as attested by conformity with the following harmonized standards:

- EN55022:2006, AS/NZS CISPR22:2006, Class B
- EN55024:1998 + A1:2001 + A2:2003
- EN61000-3-2:2000 +A2:2005, Class D
- EN61000-3-3:1995 + A1:2001

Low Voltage Directive 2006/95/EC as attested by conformity with the following harmonized standard:

- EN60950-1:2001 + A11:2004

RoHS Directive 2002/95/EC on the Restriction of the Use of certain Hazardous Substances in Electrical and Electronic Equipment.

Easy Lai

Easy Lai / Director

Acer Computer (Shanghai) Limited

Federal Communications Commission

Declaration of Conformity

This device complies with Part 15 of the FCC Rules. Operation is subject to the following two conditions: (1) This device may not cause harmful interference, and (2) This device must accept any interference received, including interference that may cause undesired operation.

The following local manufacturer/importer is responsible for this declaration:

Product name:	LCD Monitor
Model number:	F-22 ("x" = 0 - 9, a - z, or A - Z or blank)
SKU number:	F-22xxx ("x" = 0 - 9, a - z, or A - Z or blank)
Name of responsible party:	Acer America Corporation
Address of responsible party:	333 West San Carlos St. San Jose, CA 95110 USA
Contact person:	Acer Representative
Tel:	1-254-298-4000
Fax:	1-254-298-4147

Information för din säkerhet och komfort **iii**

Säkerhetsinstruktioner	iii
Särskilda kommentarer om LCD-bildskärmar	iii
Rengöring av bildskärmen	iii
FÖRSIKTIGHET om du använder stickproppen för att stänga av	iii
FÖRSIKTIGHET med tillgänglighet	iv
Säkerhetslista	iv
Varningar	iv
Använda ström	iv
Produktservice	v
Ytterligare säkerhetsinformation	vi
Information om återvinning av IT-utrustning	vi
Instruktioner för kassering	vii
LCD pixelanmärkning	vii
Tips och information för komfortabel användning	viii
Declaration of Conformity	x
Federal Communications Commission	
Declaration of Conformity	xi

Uppackning **1**

Ansluta foten	2
Justera visningsvinkeln	3
Ansluta nätsladden	3
Energisparläge	3
Display Data Channel (DDC)	4
Tilldelning av anslutningsstift	4
15-stifts signalkabel till färgskärm	4
24-stifts signalkabel till färgskärm	4
19-stifts signalkabel till färgskärm	5

Standardtimingtabell **6**

Installation **7**

Användarkontroller **8**

Kontroller på frontpanelen	8
Acer eColor Management	9
Bruksanvisning	9
Funktioner och fördelar	9
Justera OSD-inställningarna	10
Justera bildkvalitet	10
Justera OSD-läget	11
Justera inställningar	12
Produktinformation	13

Innehåll

Felsökning

VGA-läge

DVI/HDMI-läge

14

14

15

Uppackning

Kontrollera att förpackningen innehåller följande artiklar när du packar upp bildskärmen. Spara förpackningsmaterialet om du i framtiden måste skicka iväg eller transportera bildskärmen.

LCD-skärm

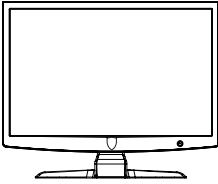

Användarguide



Snabbstartsguide



D-sub-kabel

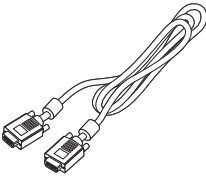

DVI -kabel (tillval)

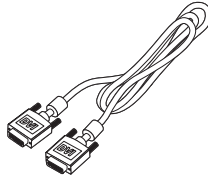

Nätsladd

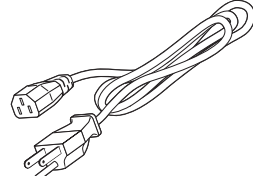

Ansluta foten



.....

Obs! Ta upp skärmen och skärmfoten ur förpackningen. Placera skärmen med framsidan nedåt på en stabil yta – lägg en duk under för att förhindra att skärmen repas.

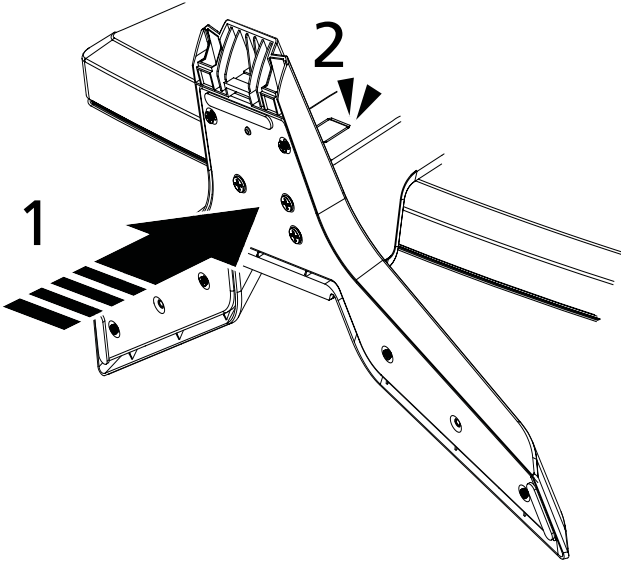

- 1 Anslut skärmstativets arm till foten.
- 2 Se till att foten låses fast på skärmstativets arm.



.....

Obs! Var försiktig vid installation så att du inte skadar dig.

Justera visningsvinkeln

För optimal visning kan du justera bildskärmens visningsvinkel. Håll båda händerna på bildskärmens kanter. Skärmen går att justera 15 grader uppåt eller 5 grader nedåt.

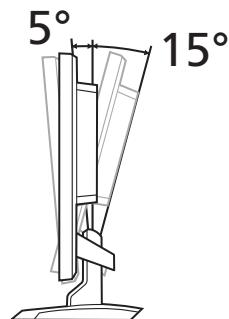

Ansluta nätsladden

- Kontrollera att nätsladden är av en typ som är godkänd i din region.
- Den här bildskärmen har en universell strömkälla som möjliggör drift antingen i spänningsområdet 100/120 V AC eller 220/240 V AC. Du behöver inte justera något.
- Anslut nätsladden till bildskärmens AC-ingång och ett vägguttag.
- För enheter som används med 120 V AC: Använd en UL-certifierat sladdsats, typ SVT-kabel och en kontakt märkt 10 A/125 V.
- För enheter som används vid 220/240 V AC: Använd en sladdsats bestående av en H05VV-F-kabel och en kontakt märkt 10 A, 250 V. Sladdsatsen ska vara säkerhetsmässigt godkänd i det land där utrustningen används.

Energisparläge

Bildskärmen kommer att gå över till energisparläge med hjälp av kontrollsignalen från displaykontrollern, vilket visas av den pulserande röda strömknappen/-indikatorn.

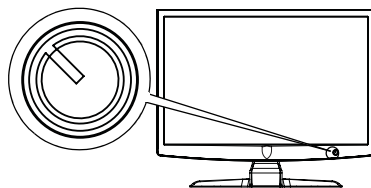

Bildskärmen är kvar i energisparläget tills en kontrollsignal upptäcks eller tangentbordet eller musen aktiveras.

Återställningstiden från "energisparläget" tillbaka till "på" är cirka 3 sekunder.

Läge	Lysdiod
På	Röd
Energisparläge	Pulserande röd

Display Data Channel (DDC)

För att förenkla installationen har bildskärmen funktioner för "plug and play" om systemet har stöd för DDC-protokollet. DDC är ett kommunikationsprotokoll genom vilket bildskärmen automatiskt informerar värdsystemet om dess funktioner, t.ex. upplösningar som stöds och motsvarande timing. Bildskärmen har stöd för standarden DDC2B.

Tilldelning av anslutningsstift

15-stifts signalkabel till färgskärm

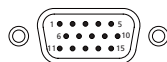

Stiftnr.	Beskrivning	Stiftnr.	Beskrivning
1	Röd	9	+5 V
2	Grön	10	Logisk jord
3	Blå	11	Bildskärmsjord
4	Bildskärmsjord	12	DDC-seriell data
5	DDC-återkoppling	13	H-synk
6	R-jord	14	V-synk
7	G-jord	15	DDC-seriell klocka
8	B-jord		

24-stifts signalkabel till färgskärm

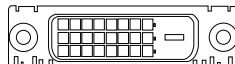

Stiftnr.	Beskrivning	Stiftnr.	Beskrivning
1	TMDS-data 2-	13	NC
2	TMDS-data 2+	14	+5 V strömförsörjning
3	TMDS-data 2/4-skärmning	15	GND (återkoppling för +5 V hsynk.vsynk)
4	NC	16	Hot plug-detektion
5	NC	17	TMDS-data 0-
6	DDC-klocka	18	TMDS-data 0+
7	DDC-data	19	TMDS-data 0/5-skärmning
8	NC	20	NC
9	TMDS-data 1-	21	NC
10	TMDS-data 1+	22	TMDS-klockskärmning

Stiftnr.	Beskrivning	Stiftnr.	Beskrivning
11	TMDS-data 1/3-skärmning	23	TMDS-klocka+
12	NC	24	DDC TMDS-klocka-

19-stifts signalkabel till färgskärm

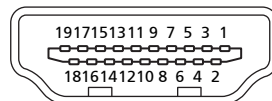

Stiftnr.	Beskrivning	Stiftnr.	Beskrivning
1	TMDS-data 2+	2	TMDS-data 2-skärmning
3	TMDS-data 2-	4	TMDS-data 1+
5	TMDS-data 1-skärmning	6	TMDS-data 1-
7	TMDS-data 0+	8	TMDS-data 0-skärmning
9	TMDS-data 0-	10	TMDS-klocka+
11	TMDS-klockskrämning	12	TMDS-klocka-
13	CEC	14	Reserverad (inte kopplat på enheten)
15	SCL	16	SDA
17	DDC/CEC, jord	18	+5 V strömförsörjning
19	Hot plug-detektion		

Standardtimingtabell

Läge		Upplösning		
1	VGA	640x480	60	Hz
2		640x480	72	Hz
3		640x480	75	Hz
4	MAC	640x480	66.7	Hz
5	VESA	720x400	70	Hz
6	SVGA	800x600	56	Hz
7		800x600	60	Hz
8		800x600	72	Hz
9		800x600	75	Hz
10	MAC	832x624	74.55	Hz
11	XGA	1024x768	60	Hz
12		1024x768	70	Hz
13		1024x768	75	Hz
14	MAC	1152x870	75	Hz
15	VESA	1152x864	75	Hz
16		1280x960	60	Hz
17	SXGA	1280x1024	60	Hz
18		1280x1024	75	Hz
19	VESA	1280x720	60	Hz
20	WXGA	1360x768	60	Hz
21		1280x800	60	Hz
22	WXGA+	1440x900	60	Hz
23		1440x900	75	Hz
24	SXGA+	1440x1050	60	Hz
25	WSXGA+	1680x1050	60	Hz
26	UXGA	1600x1200	60	Hz

Installation

Följ nedanstående steg för att installera bildskärmen i värdsystemet:



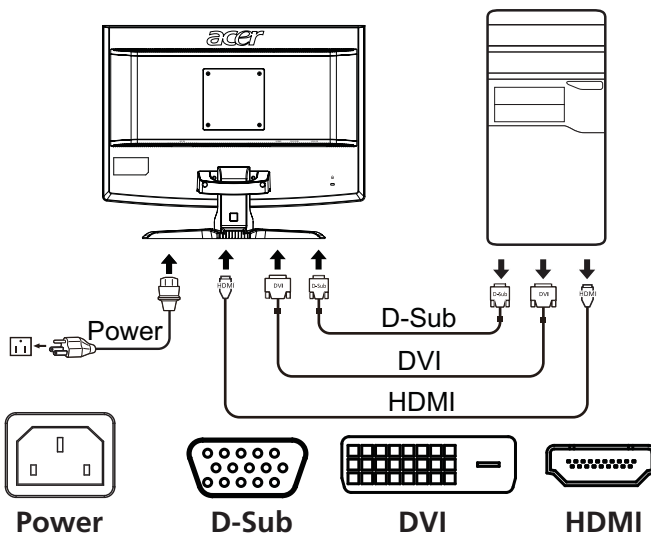

Steg

- 1 Anslut videokabeln
 - a Se till att både bildskärmen och datorn är avstängda.
 - b Anslut VGA-videokabeln till datorn.
 - c Anslut digitalkabeln.
 - (1) Se till att både bildskärmen och datorn är avstängda.
 - (2) Anslut ena änden av 24-stifts DVI-kabeln till bildskärmens baksida och anslut den andra änden till datorns port.
- 2 Anslut nätsladden
Anslut nätsladden till bildskärmen och därefter till ett ordentligt jordat AC-uttag.
- 3 Slå på bildskärmen och datorn
Slå först på bildskärmen och därefter datorn. Ordningsföljden är mycket viktig.
- 4 Läs avsnittet om felsökning om bildskärmen fortfarande inte fungerar ordentligt för att ta reda på vad som kan vara problemet.



Användarkontroller

Kontroller på frontpanelen

Ikön	Objekt	Beskrivning
	Av-/på-knapp/ indikator	Slår på och stänger av skärmen. Röd färg visar att strömtillförsel sker. Pulserande röd färg innebär vänteläge/energispärläge.
	Minus/plus	Om OSD är aktiv trycker du på knapp Minus eller Pluss för att växla mellan OSD-alternativen.
	OSD- funktioner	Tryck för att visa OSD. Tryck igen för att ange ett val i OSD. I "Justera OSD-inställningarna" på sidan 10 finns mer information.
	Knapp för autojustering/ Avsluta	Om OSD är aktiv trycker du på Auto för att avsluta OSD. När OSD har avaktiverats trycker du på Auto . Då optimerar skärmen automatiskt sitt visningsläge, fokus och klocka.
	Knappen Empowering	Tryck på knappen Empowering för att öppna Acer eColor Management OSD och få tillgång till scenarielägena. I "Acer eColor Management" på sidan 9 finns mer information.

Acer eColor Management





Bruksanvisning

- 1 Tryck på knappen *e* Empowering för att öppna Acer eColor Management OSD och få tillgång till scenarielägena.



- 2 Tryck på " ◀ " eller " ▶ " för att välja läge.
- 3 Tryck på knappen för automatisk justering för att bekräfta läget och avsluta Acer eColor Management.

Funktioner och fördelar

Ikön på huvudmeny	Post på undermeny	Beskrivning
	Användarläge	Användardefinieradt. Inställningarna kan finjusteras efter förhållandena enligt användarens behov.
	Textläge	Optimal balans mellan ljusstyrka och kontrast, vilket förebygger överansträngda ögon. Det bekvämaste sättet att läsa text på skärmen.
	Standardläge	Standardinställningar. Anpassat till den inbyggda skärmens prestanda.
	Grafikläge	Ger skarpere färger och framhäver små detaljer. Bilder och foton visas med högre färgintensitet och detaljrikedom.
	Filmläge	Visar scener med högsta möjliga detaljskäpa. Ger imponerande tydlighet även vid otillräckliga ljusförhållanden.

Justera OSD-inställningarna





Obs! Följande innehåll är bara avsett för allmänna referensändamål. De verkliga produktspecifikationerna kan variera.

OSD går att använda vid justering av inställningarna för LCD-skärmen.

Tryck på knappen **Meny** för att aktivera OSD. Du kan använda OSD för att justera bildkvalitet, OSD-läge och allmänna inställningar. På följande sida finns uppgifter om avancerade inställningar.

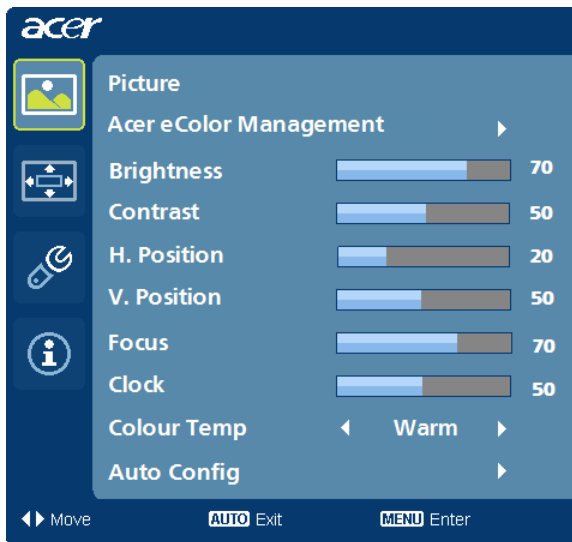
Justera bildkvalitet



- 1 Tryck på knappen Meny för att ta fram OSD.
- 2 Med hjälp av knapparna <left>/> väljer du  Bild på OSD. Navigera sedan till det bildelement som du vill justera.
- 3 Använd knapparna <left>/> för att justera skjutreglagen.
- 4 Du kan använda me nyn Bild för att justera aktuell ljusstyrka, kontrast, färgtemperatur, automatisk konfiguration och andra bildrelaterade egenskaper.

Justera OSD-läget

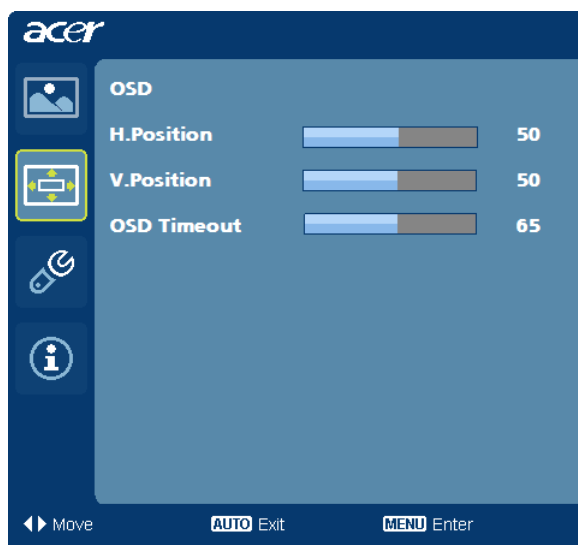

- 1 Tryck på knappen Meny för att ta fram OSD.
- 2 Använd pilknapparna och välj  OSD på skärmen. Navigera sedan till den funktion som du vill justera.

Justera inställningar



- 1 Tryck på knappen Meny för att ta fram OSD.
- 2 Med hjälp av knapparna </> väljer du  Inställningar på OSD. Navigera sedan till den funktion som du vill justera.
- 3 Du kan använda menyn Inställningar för att justera skärmens menyspråk och andra viktiga inställningar.

Produktinformation



- 1 Tryck på knappen Meny för att ta fram OSD.
- 2 Med hjälp av knapparna <←/> väljer du  Information på OSD. Då visas den grundläggande informationen på LCD-skärmen för aktuell inmatning.

Felsökning

Kontrollera nedanstående felsökningslista för att se om du själv kan ta reda på problemet, innan du skickar in LCD-bildskärmen för service.

VGA-läge

Problem	LED-status	Tänkbar åtgärd
Ingen bild	Röd	Justera ljusstyrkan och kontrasten till max. eller återställ till standardparametrar med OSD.
	Av	Kontrollera strömbrytaren. Kontrollera om nätsladden är ordentligt ansluten till skärmen.
	Pulserande röd	Kontrollera att videosignalkabeln är ansluten på bildskärmens baksida. Kontrollera om datorsystemet är påslaget och om det är i energispar-/vänteläge.
Suddig bild		Kontrollera om grafikadaptorns specifikation och bildskärmen är kompatibla. Om det inte är så kan det orsaka att ingångssignalens frekvens störs.
Avvikande bild	Bilden saknas, är inte centrerad, för stor eller för liten på skärmen.	Med hjälp av OSD justerar du fokus, klocka, H-position och V-position med signaler som inte är standard.
		Kontrollera visningsinställningen i systemet. Om bilden saknas väljer du en annan upplösning eller vertikal uppdateringsfrekvens. Vänta några sekunder efter justering av skärmbildens storlek innan du byter eller kopplar bort signalkabeln eller stänger av bildskärmen.

DVI/HDMI-läge

Problem	LED-status	Tänkbar åtgärd
Ingen bild	Röd	Justera ljusstyrkan och kontrasten till max. eller återställ till standardparametrar med OSD.
	Av	Kontrollera strömbrytaren. Kontrollera att nätsladden är ordentligt ansluten till bildskärmen.
	Pulserande röd	Kontrollera att videosignalkabeln är ansluten på bildskärmens baksida. Kontrollera att datorsystemet är påslaget och om det är i energispar-/vänteläge.