

Acer FP563

Monitor a Color LCD

Tamaño del Panel LCD 38,1cm

Manual del Usuario

acer

Copyright

Copyright © 2001 by Acer Communications & Multimedia Inc. Reservados todos los derechos. Ninguna parte de este manual puede reproducirse, transmitirse, transcribirse, almacenarse en un sistema de recuperación ni traducirse a otro idioma o lenguaje informático, de ninguna forma o medio, ya sea electrónico, mecánico, magnético, óptico, químico, manual, etc., sin el permiso previo por escrito de Acer Communications & Multimedia Inc.

Renuncia

Acer Communications & Multimedia Inc. no da ninguna descripción ni garantía, expresa o tácita, en relación con el contenido de este documento y deniega específicamente cualquier garantía relativa a la comerciabilidad o la idoneidad para un fin concreto. Asimismo, Acer Communications & Multimedia Inc. se reserva el derecho a revisar esta publicación y a realizar cambios ocasionalmente en el contenido de la misma, sin ninguna obligación por parte de Acer Communications & Multimedia Inc. a notificar a persona alguna dicha revisión o cambios.

Instrucciones de Seguridad



1. El adaptador de CA aísla este equipo del suministro de corriente alterna.
2. Desenchufe el producto de la toma de corriente antes de limpiarlo. No utilice limpiadores en aerosol. Utilice un paño suave para limpiar el exterior del monitor y cinta adherente para eliminar el polvo y las huellas dactilares de la pantalla.
3. La parte superior y posterior del aparato contienen rejillas y orificios de ventilación. Nunca deben cubrirse u obstruirse. Este producto nunca debe colocarse cerca o sobre un radiador, registrador térmico, o en una instalación empotrada a menos que se proporcione una ventilación adecuada.
4. Este producto debe funcionar con el tipo de corriente indicado en la etiqueta del fabricante. Si no está seguro del tipo de corriente disponible, consulte a su distribuidor o compañía eléctrica local.
5. Nunca introduzca objetos o derrame líquido sobre este producto.
6. Nunca intente arreglar este producto usted mismo puesto que abrir o retirar la cubierta del mismo podría exponerle a voltajes peligrosos u otros riesgos. En caso de producirse cualquiera de los malos usos o accidentes arriba mencionados (caída del aparato, mal funcionamiento), póngase en contacto con personal técnico cualificado.
7. El cable de alimentación actúa como un dispositivo de desconexión de potencia para equipos enchufables. La toma de corriente debe estar instalada cerca del aparato y tener fácil acceso.

Índice

Desembalaje	3
Diagramas del monitor	4
Vista frontal	4
Vista posterior (1)	4
Vista posterior (2): Con cubierta trasera y de base retiradas	5
Instalación	6
Instalación de hardware	6
Instalación del cierre de seguridad del monitor	8
USB (Opcional)	8
Instalación del software	9
Ajuste del monitor	35
El Panel de Control	35
Modo de teclas de acceso directo	35
Modo de menú principal	36
Resolución de problemas	41
Preguntas más frecuentes	41
¿Necesita Más Ayuda?	42
Modos de funcionamiento admitidos	43
Datos técnicos	44
Apéndice: Una introducción a la tecnología LCD	45
Principios de tecnología LCD	45
Panel TFT	45
Parámetros LCD principales	46
Errores de pantalla	47
Comparación entre monitores CRT y LCD	48
Resumen	48

Desembalaje

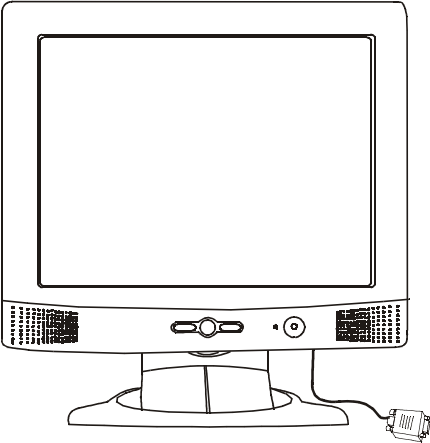
Compruebe que dispone de los elementos siguientes: Si alguno de estos elementos falta o está dañado, póngase en contacto inmediatamente con el centro proveedor en el que adquirió el elemento.

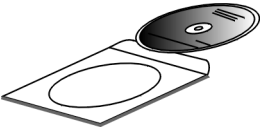
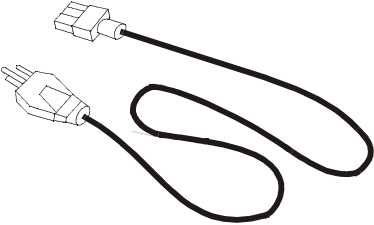
Monitor LCD con cable de señal	
Guía de inicio rápido	
CD-ROM	
Cable de alimentación	

Diagramas del monitor

Vista frontal

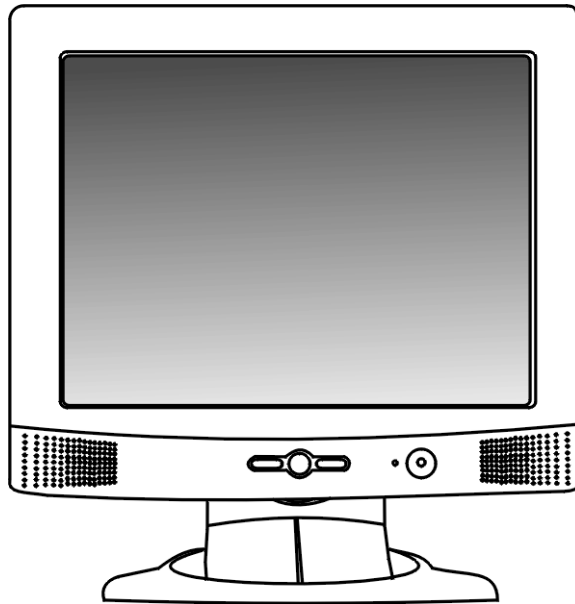

Vista posterior (1)

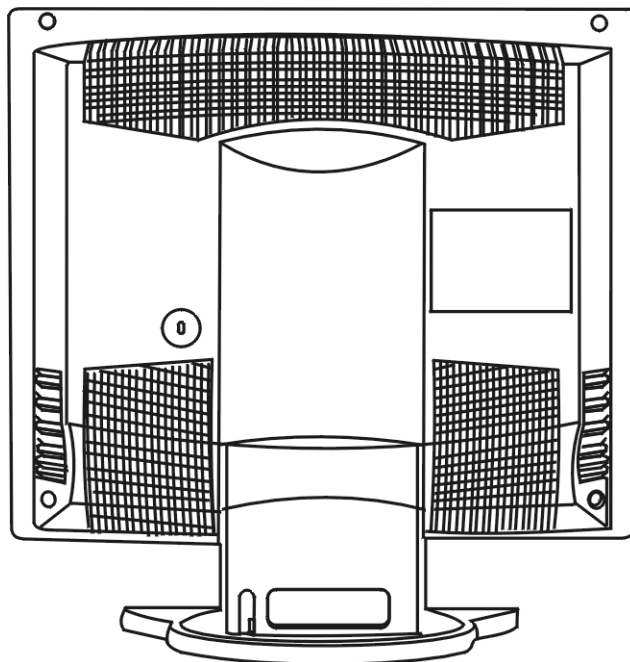

Vista posterior (2): Con cubierta trasera y de base retiradas

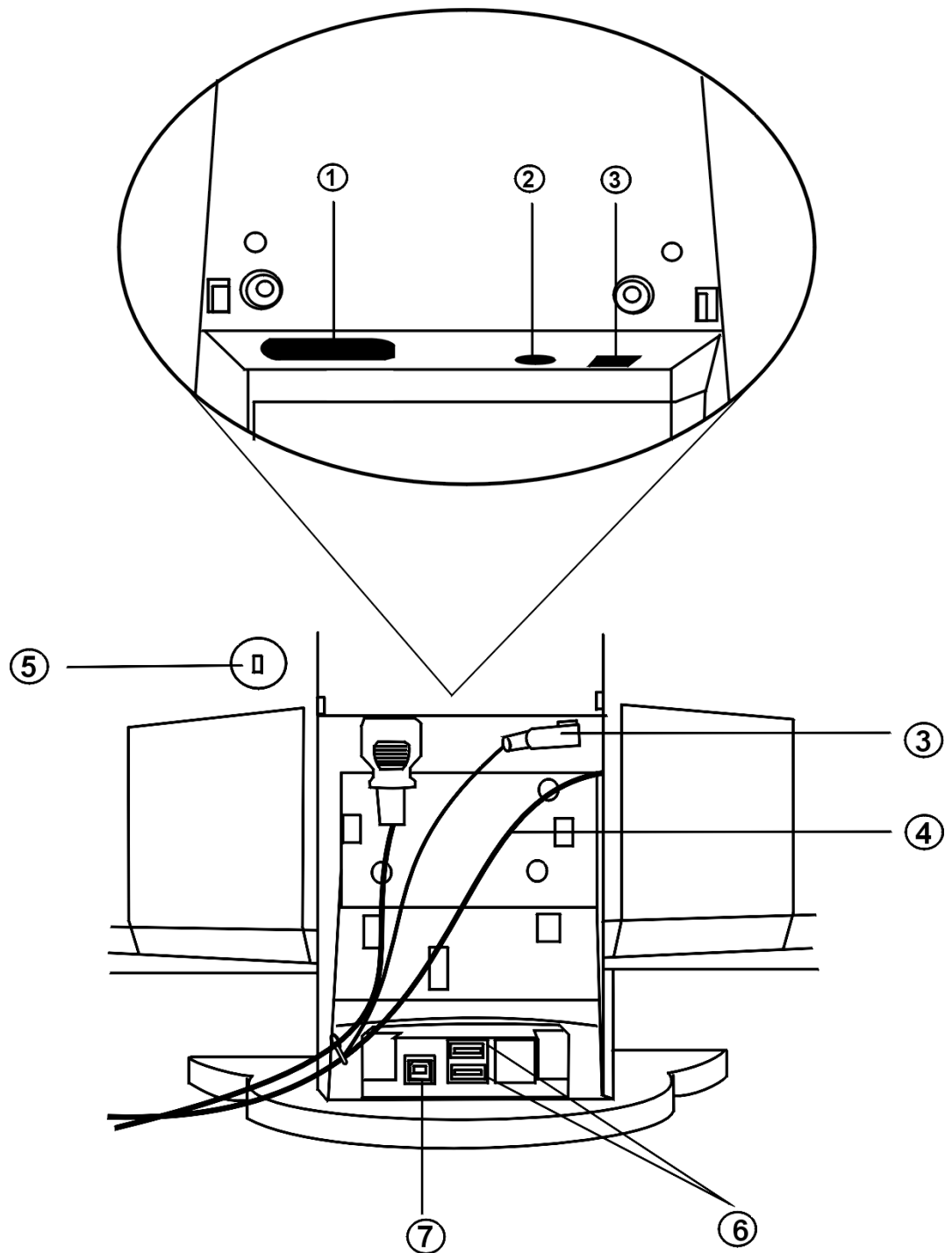

1. Salida de corriente	2. Conexión de audio
3. Salida de corriente USB (Opcional)	4. Cable de vídeo
5. Cierre Kensington	6. Puerto USB (salida) * Conexión a periféricos
7. Puerto USB (entrada) * Conexión a ordenador	

Instalación

Instalación de hardware

A. Asegurar que la energía de la computadora y el monitor son ambos apagados. Favor de seguir los pasos para instalar su monitor de LCD.

1. Retire la cubierta trasera.

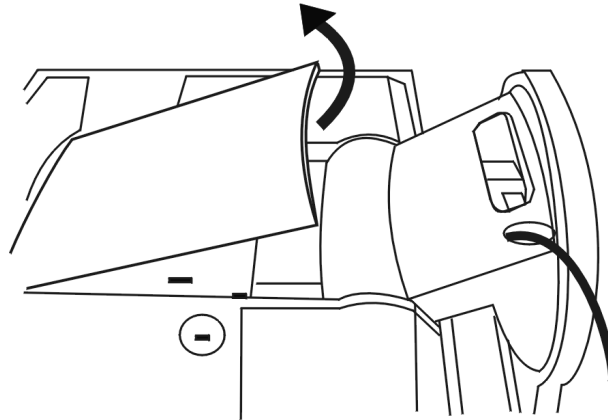

2. Después retire la cubierta de la base.

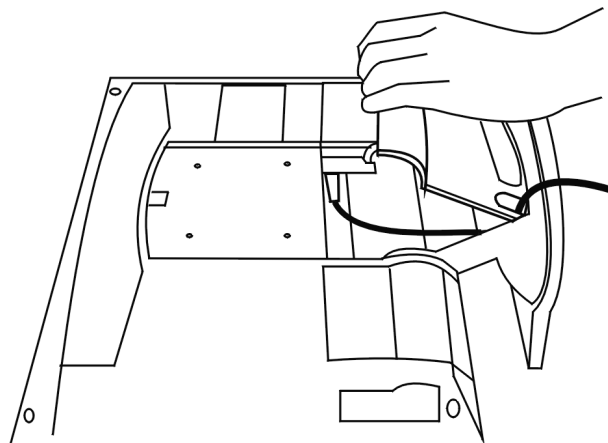

3. Conecte el cable de corriente a su monitor LCD. Después conecte el cable de audio a la Entrada de audio del Monitor LCD Acer.

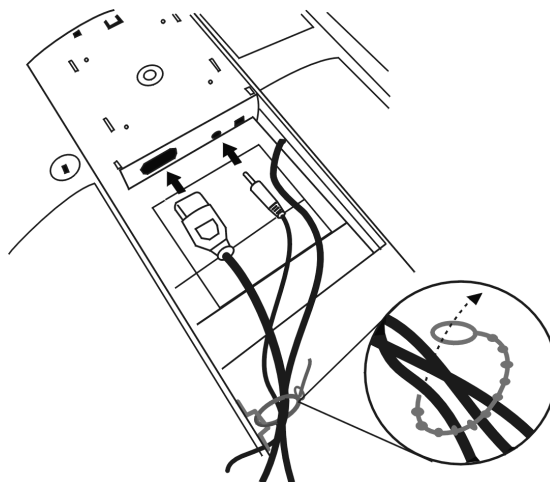

4. Coloque de nuevo la cubierta de la base.

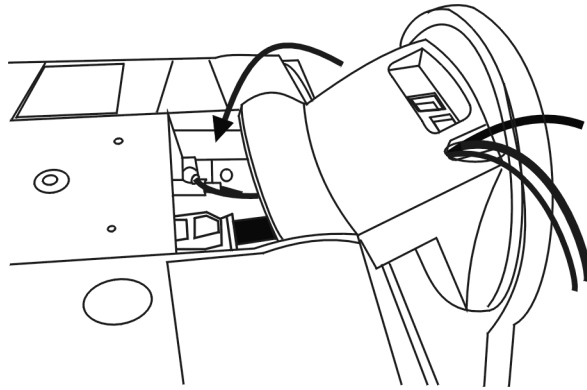

5. Vuelva a colocar la cubierta trasera.

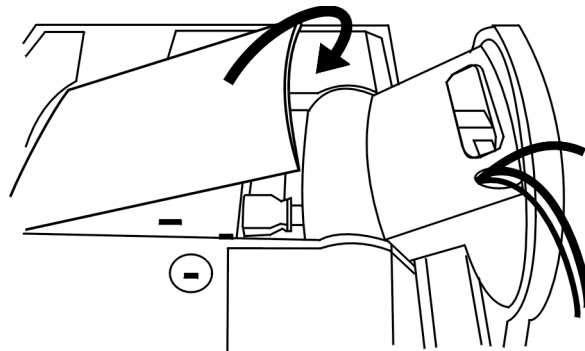

B. Conexión del cable de audio a su ordenador.

C. Conecte el cable VGA, que se encuentra conectado directamente al monitor, a la salida VGA de la tarjeta de vídeo del ordenador.

D. Conecte el cable de alimentación situado en la parte posterior del monitor a una toma de alimentación de CA. Asegúrese de que la toma no se encuentra bloqueada ni cubierta, de forma que sea posible desconectar la unidad de la fuente de alimentación de CA en caso necesario. El monitor se encuentra equipado con una alimentación de corriente automática para un intervalo de 100 a 240 voltios a una frecuencia comprendida entre 50 y 60 Hz. Asegúrese de que el voltaje de la corriente eléctrica se encuentra dentro del intervalo admitido. Si no está seguro, consulte a la compañía suministradora de electricidad.

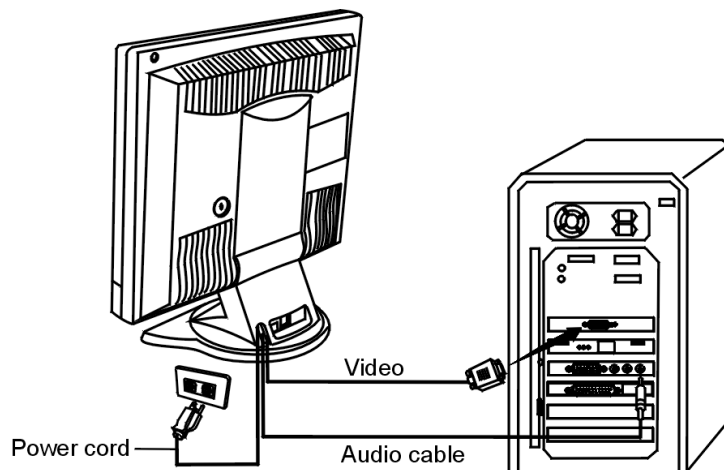

Instalación del cierre de seguridad del monitor

Acer FP563FP563 puede fijarse a la mesa o a cualquier otro objeto a través del producto de cierre de seguridad de Kensington. El cable se puede conectar a una ranura que se encuentra en la parte posterior de FP563.

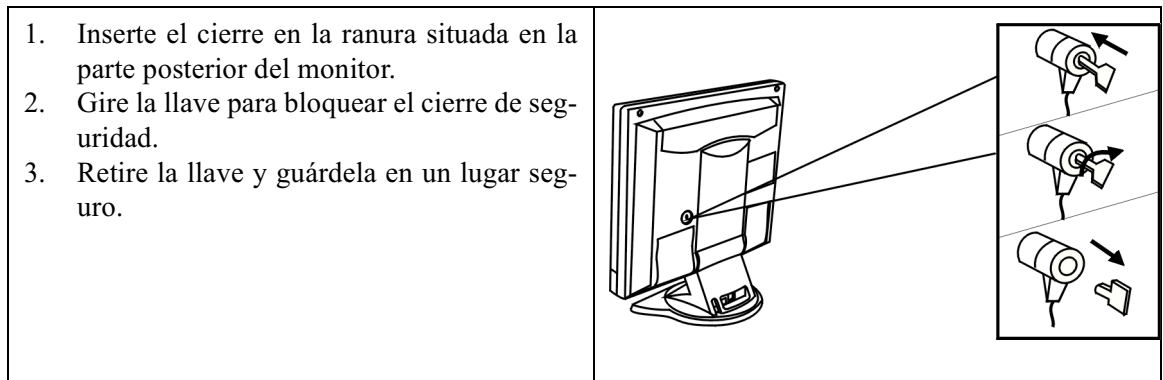

El cierre Kensington no es un accesorio de Acer. No es posible realizar un pedido del mismo a Acer. Si desea obtener más información, póngase en contacto con su distribuidor.

USB (Opcional)

Un concentrador USB se encuentra integrado en la base del pedestal del monitor. Los conectores USB automatizan la conexión de periféricos mediante procedimientos de instalación plug and play.

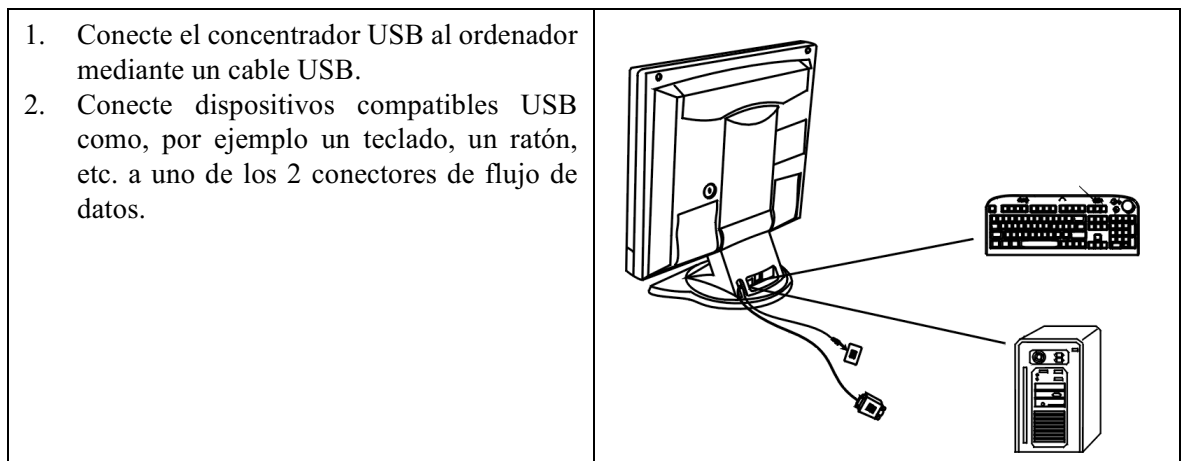

Instalación del software

A. Microsoft® Windows® 95/98/2000

Si el sistema operativo utilizado es Windows® 95, Windows® 98 o Windows® 2000, se deberá instalar el controlador del monitor adecuado.

Windows® 95. La primera vez que inicie Windows con un monitor nuevo, el sistema lo detectará de forma automática e instalará el controlador de pantalla plug and play. Para instalar el controlador actual desde el CD, realice el procedimiento siguiente:

1. Inserte el CD-ROM "**Monitor LCD de Acer**" en la unidad de CD-ROM.
2. Haga clic en "**Inicio**" y, a continuación, en "**Configuración**".

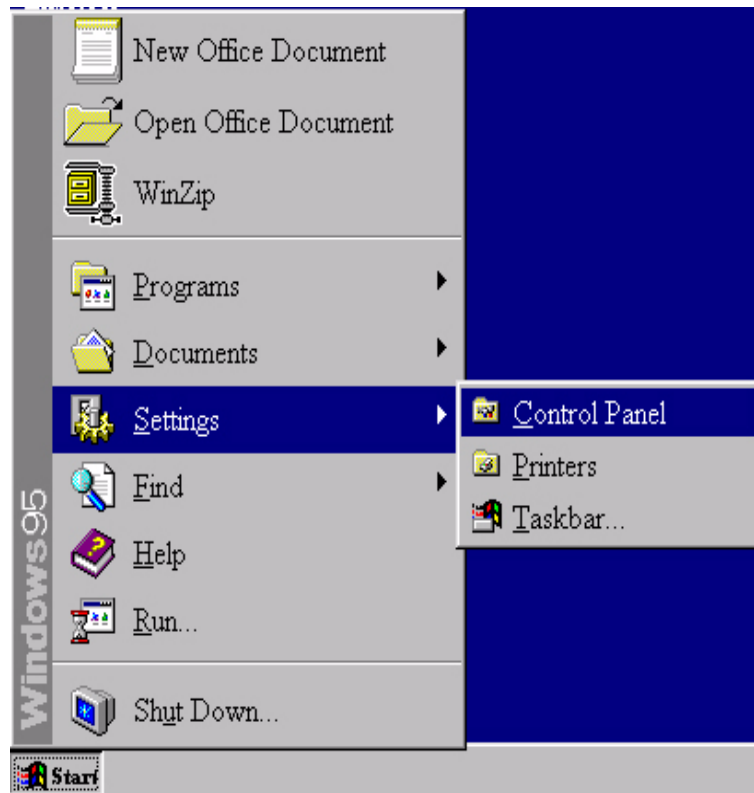

3. En el Panel de control, haga doble clic en el icono "**Pantalla**".

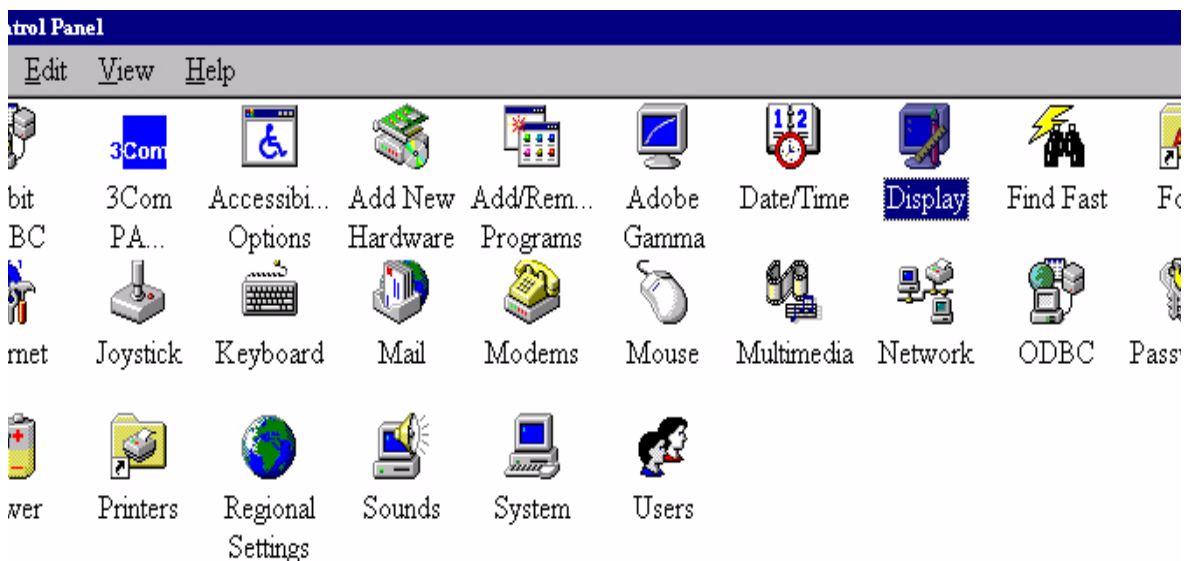

- En la ventana "**Propiedades de pantalla**", seleccione la ficha "**Configuración**" y, a continuación, haga clic en el botón "**Propiedades avanzadas**" situado en la esquina inferior derecha.

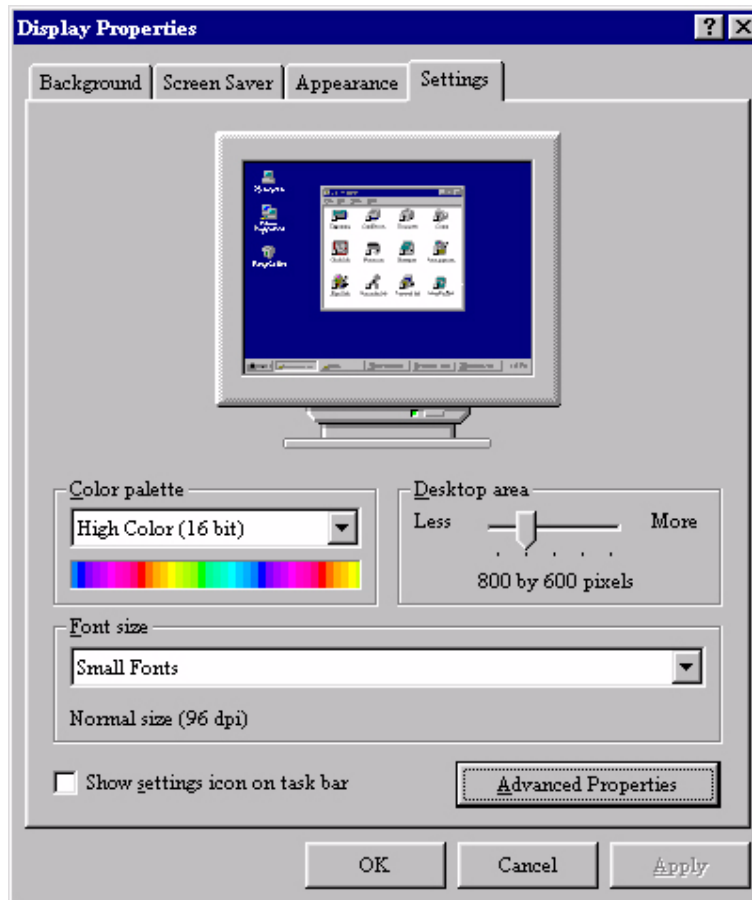

- Seleccione la ficha "**Monitor**" y, a continuación, haga clic en el botón "**Cambiar**" situado en la esquina superior derecha.

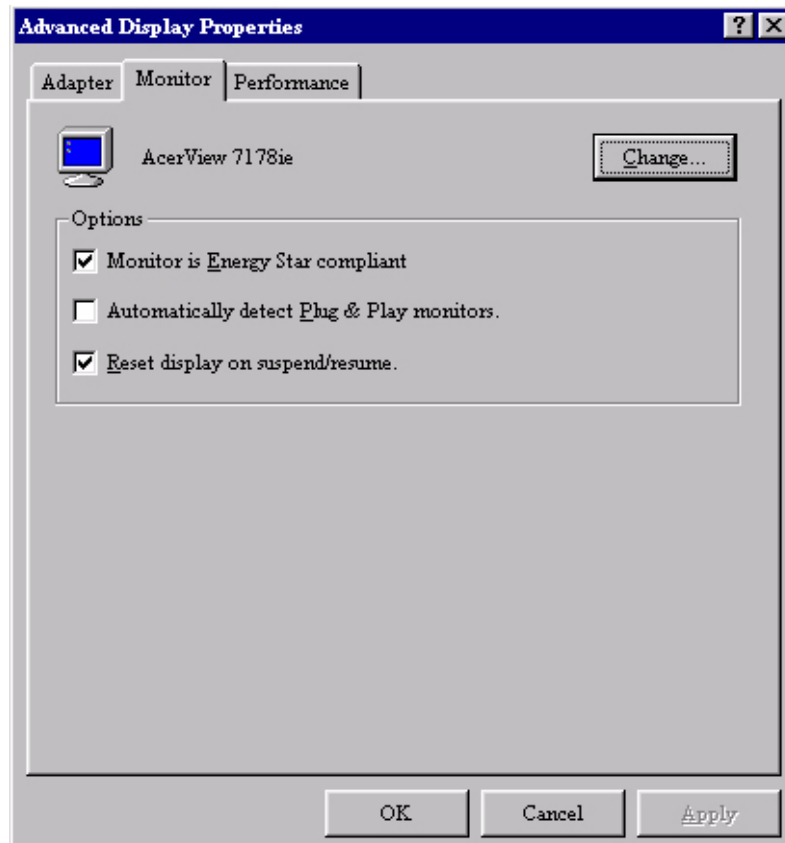

6. A continuación, haga clic en el botón "**Utilizar disco**" situado en la esquina inferior derecha. Se abrirá otra ventana; en ella, seleccione el botón "**Examinar**".

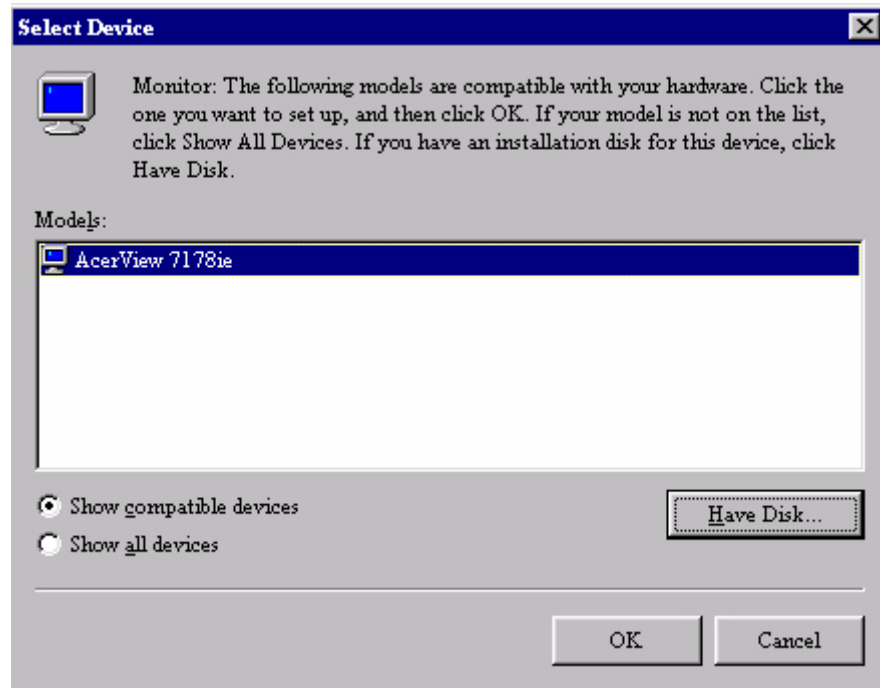

7. La selección de unidad se encuentra en el centro de la parte inferior de la ventana. Inserte el CD facilitado con el monitor en el ordenador y seleccione la unidad de CD.
8. En el campo situado sobre la selección de unidad, cambie a la carpeta "**Drivers**" (Controladores). Los archivos del controlador actual se encuentran allí. Pulse "**Aceptar**" y la ventana se cerrará.

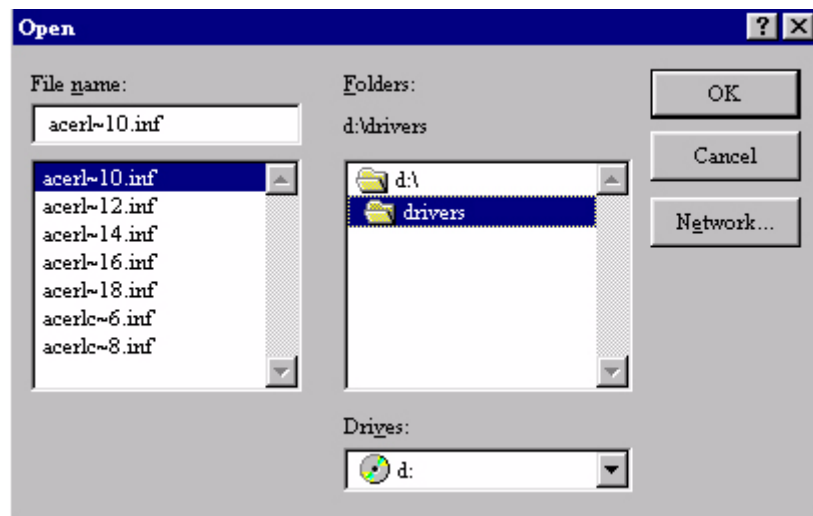

- Si pulsa de nuevo "Aceptar" en la ventana siguiente, aparecerá una lista de los dispositivos compatibles. En la lista, seleccione "FP563" y pulse "Aceptar" de nuevo.

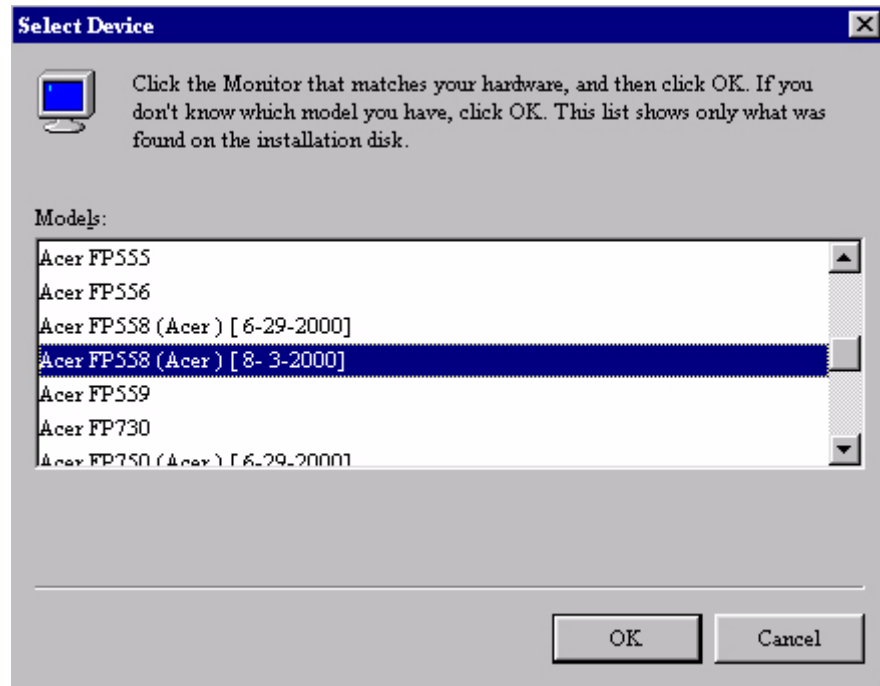

- Volverá a la ventana "Configuración avanzada de gráficos". Haga clic en "Aceptar" para cerrar esta ventana y haga clic en "Sí" para confirmar los mensajes siguientes. Haga clic en "Aceptar" y en "Sí" una vez más. De esta forma se completará la instalación. Ahora puede cerrar la ventana "Propiedades de pantalla".

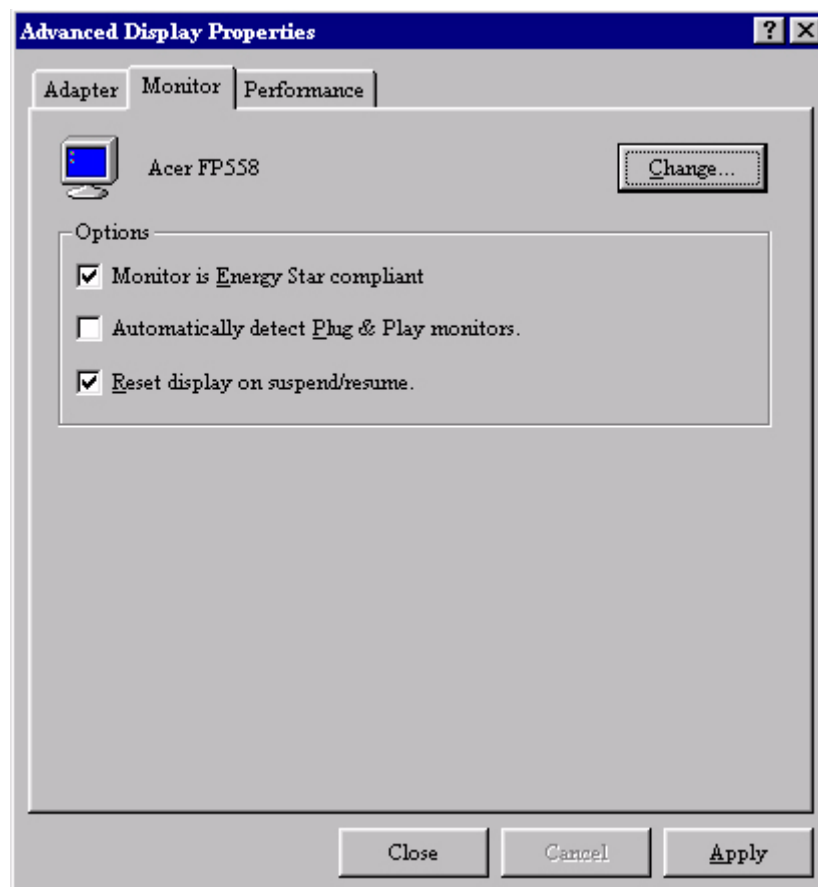

Windows 98®. Para instalar o actualizar el controlador manualmente, siga los pasos descritos a continuación:

1. Abra el Panel de control y haga doble clic en el icono "**Pantalla**".

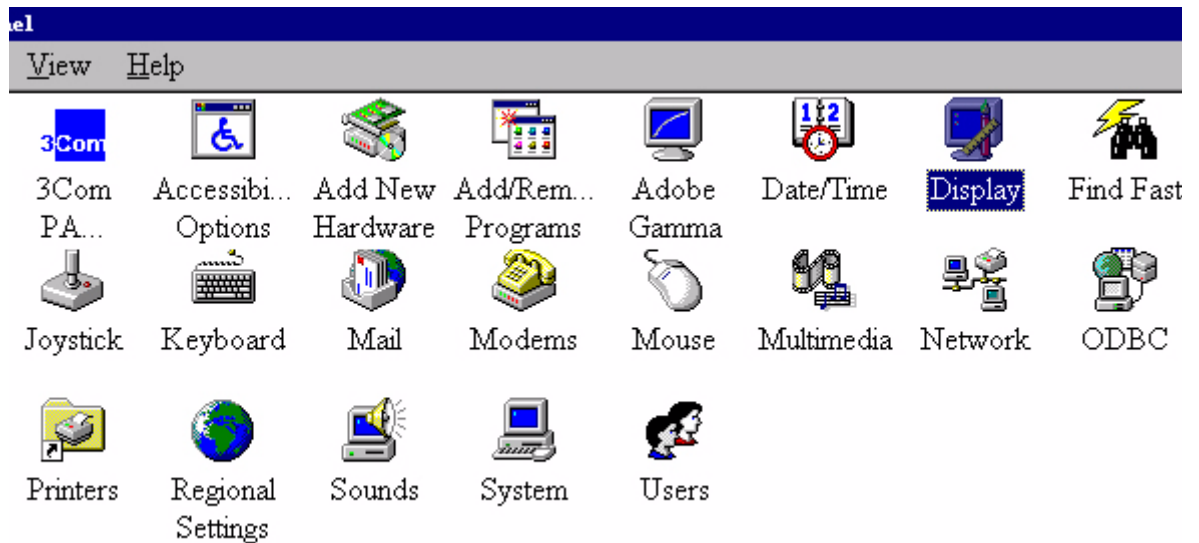

2. En la ventana "**Propiedades de pantalla**", seleccione la ficha "**Configuración**" y, a continuación, haga clic en el botón "**Propiedades avanzadas**" situado en la esquina inferior derecha.

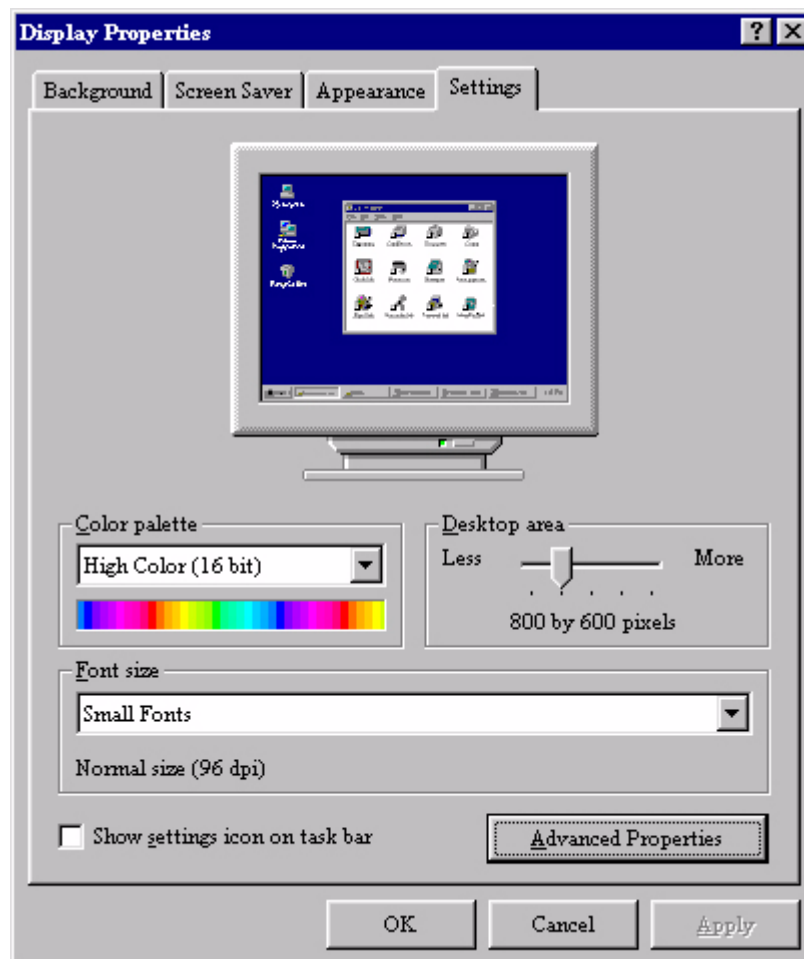

3. Seleccione la ficha "**Monitor**". Haga clic en el botón "**Cambiar**" situado en la esquina superior derecha.



4. A continuación se abrirá el "**Asistente para la actualización del controlador de dispositivo**". Confirme la opción haciendo clic en "**Siguiente**".



5. Seleccione "Mostrar una lista con todos los controladores disponibles en una ubicación específica, de manera que pueda seleccionar el controlador que desee." Y pulse "Siguiente".

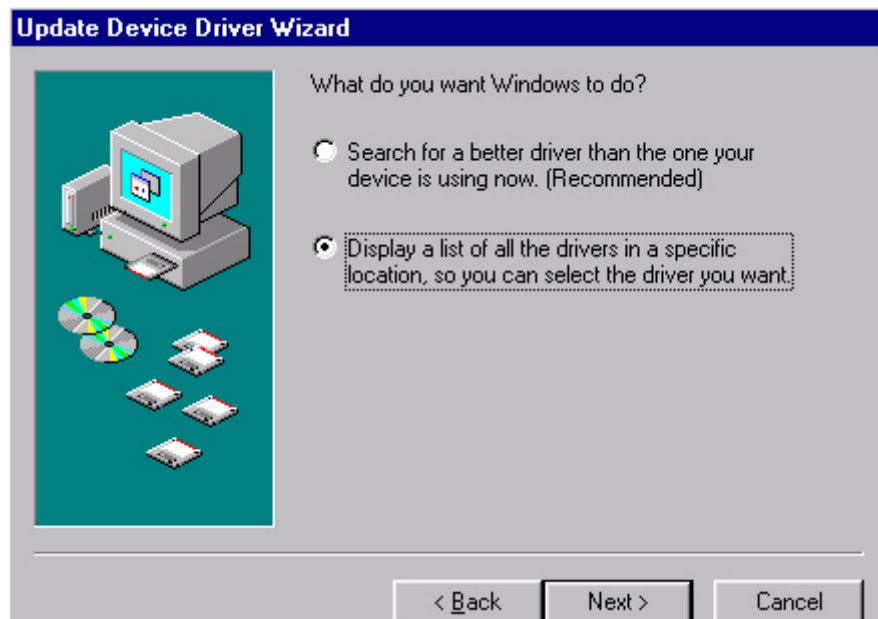

6. A continuación haga clic en el botón "Utilizar disco" de la esquina derecha inferior. Aparecerá otra ventana en la que debe pulsar el botón "Examinar".

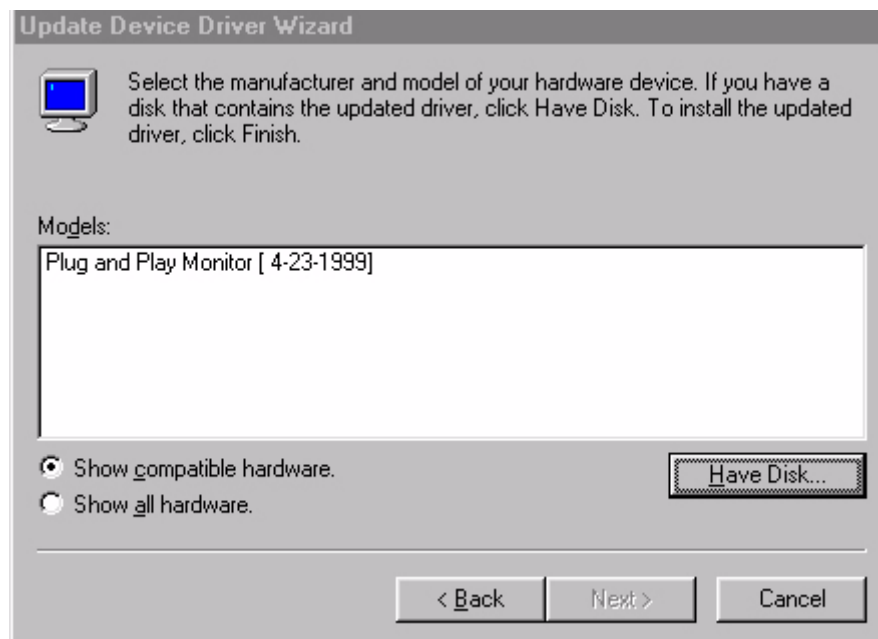

- La selección del controlador se muestra en la parte inferior de la ventana central. Introduzca en la unidad le CD suministrado con el monitor y seleccione la unidad de CD.



- Pulsando **“Aceptar”** de nuevo aparecerá en la siguiente ventana una lista de dispositivos compatibles. Seleccione **“FP563”** en la lista y pulse **“Siguiente”** otra vez.

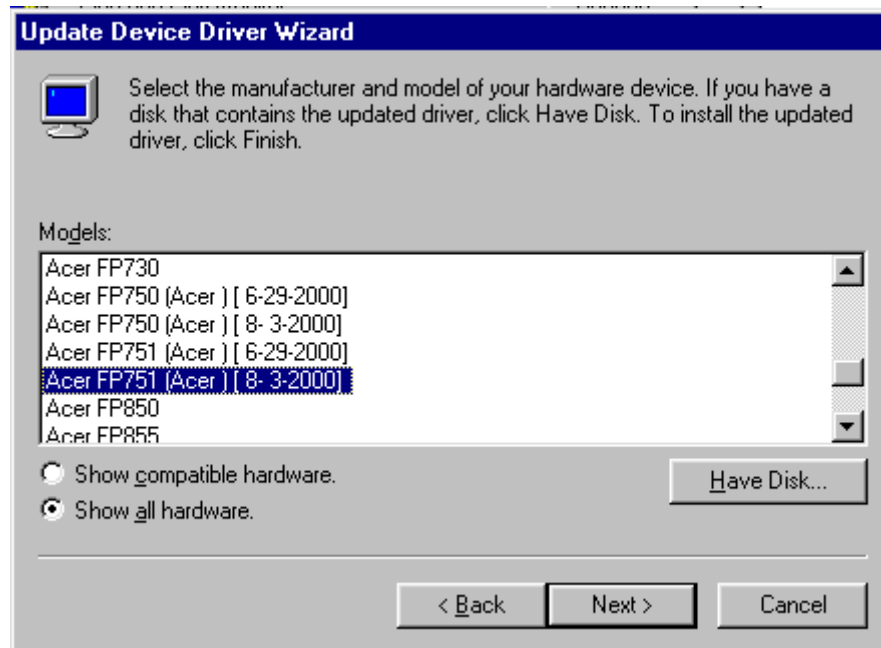

- Aparecerá un cuadro de diálogo “Introducir disco”. Haga clic en “Aceptar”, y después en “Ignorar archivo”.

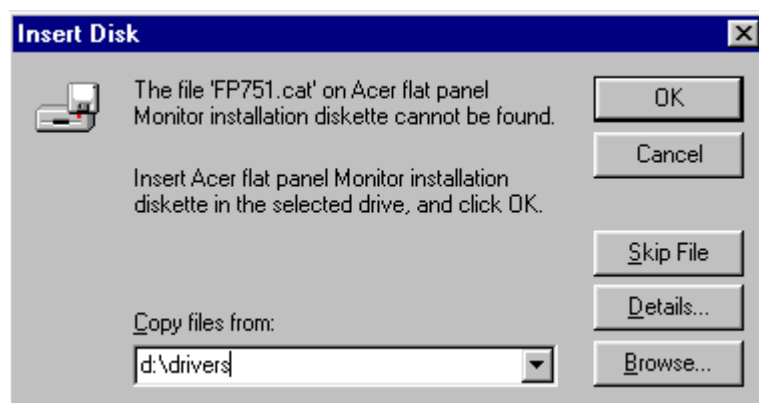

10. Cierre el “Asistente de actualización de controlador de dispositivo” haciendo clic en “Terminar” para completar la instalación.



Windows® 2000. La primera vez que inicie Windows con un monitor nuevo, el sistema lo detectará y ejecutará el "Asistente para agregar nuevo hardware" de forma automática. Siga las instrucciones a partir del paso 4.

1. Inserte el CD-ROM "Monitor LCD de Acer" en la unidad de CD-ROM.
2. Haga clic en "Inicio" y, a continuación, en "Configuración".

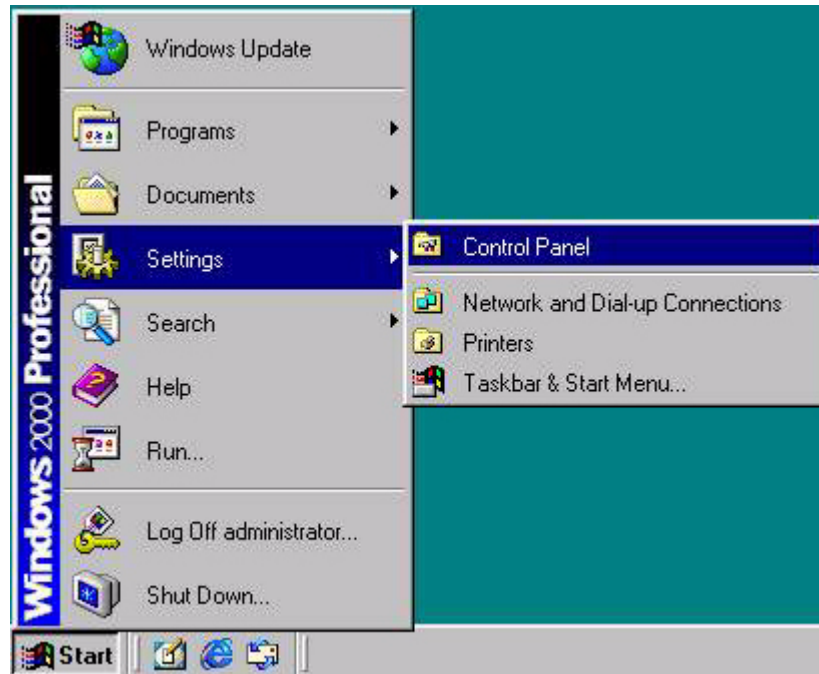

3. Abra el Panel de control y haga doble clic en el icono "Pantalla".

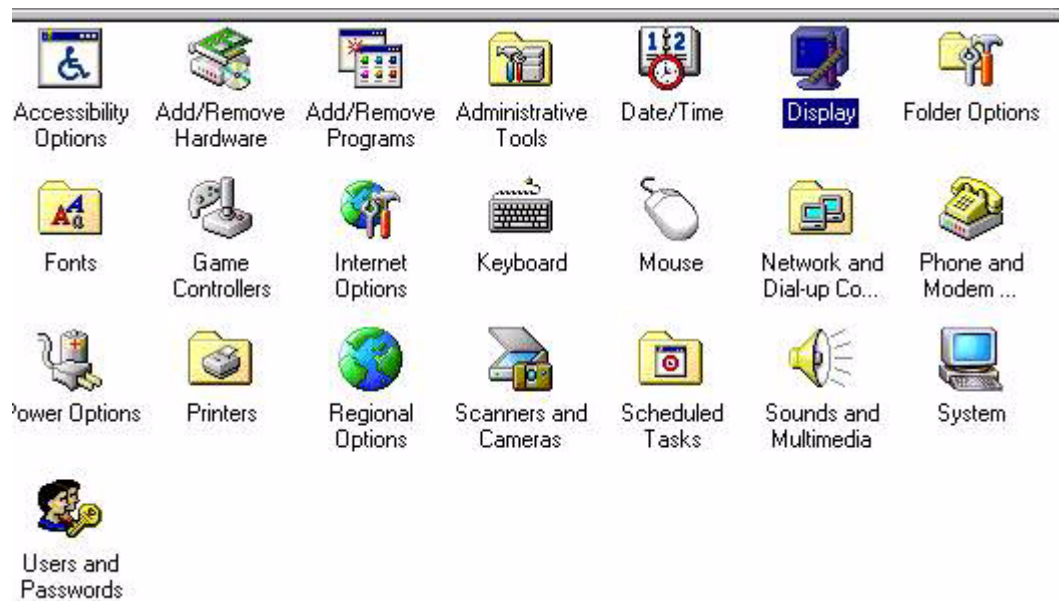

- En la ventana "**Propiedades de pantalla**", seleccione la ficha "**Configuración**". Haga clic en el botón "**Propiedades avanzadas**" situado en la esquina inferior derecha.

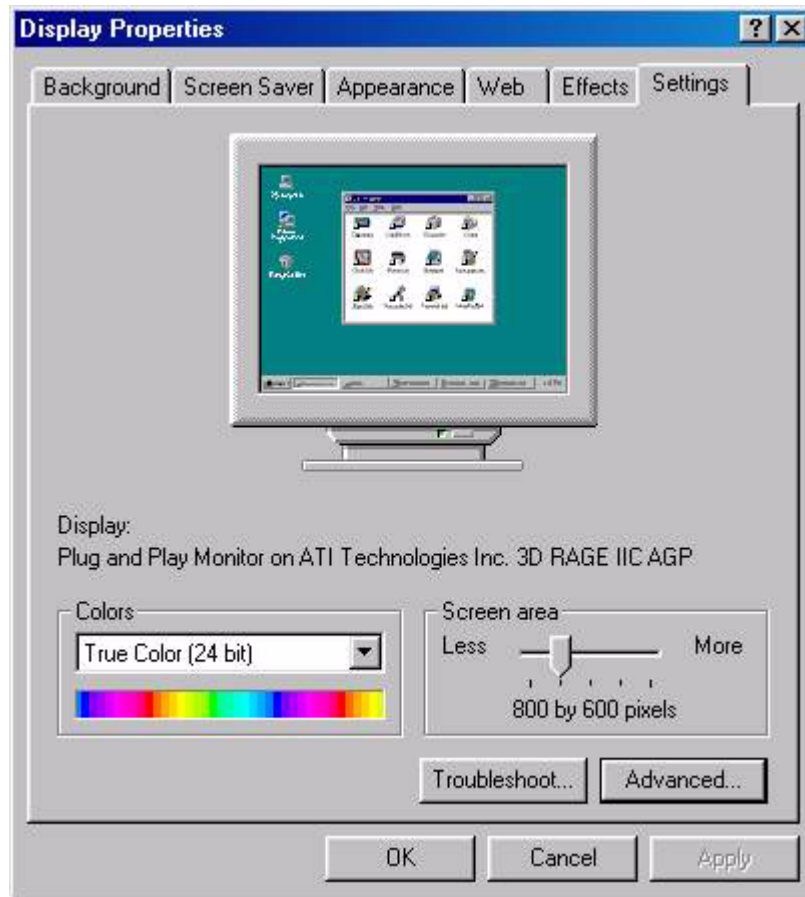

- Seleccione el "**monitor**" y, a continuación, haga clic en "**Propiedades**".

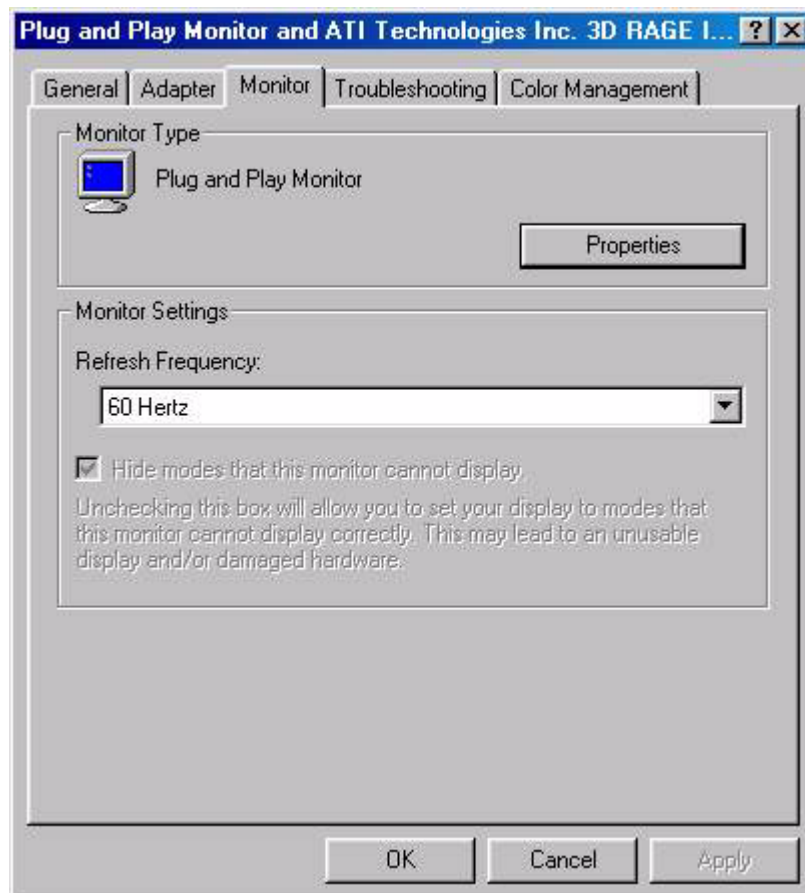

6. Seleccione la ficha "**Controlador**" y, a continuación, haga clic en "**Actualizar controlador**".



7. Se abrirá el "**Asistente para actualización de controlador de dispositivo**". Haga clic en "**Siguiente**".



8. Seleccione "**Mostrar una lista de los controladores conocidos de este dispositivo para poder elegir un controlador específico**" y, a continuación, haga clic en "**Siguiente**".



9. En la ventana siguiente, haga clic en "**Utilizar disco**"; se abrirá la ventana "**Instalar desde disco**", haga clic en "**Explorar**"; se abrirá "**Buscar archivo**".

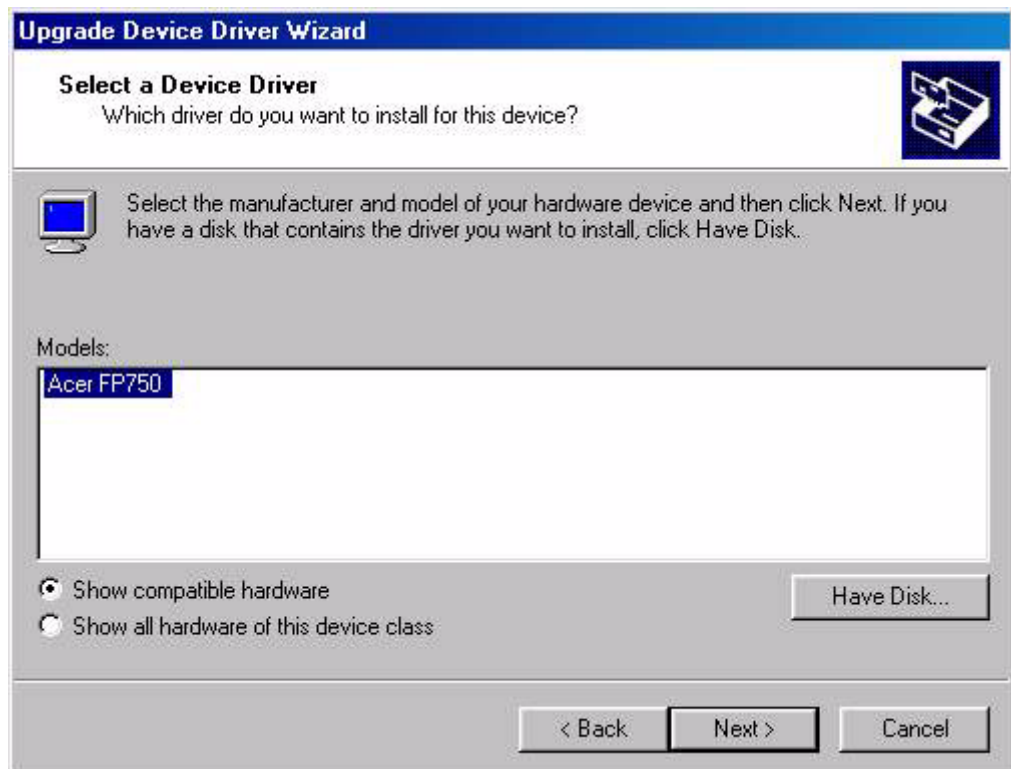



10. En esta ventana, haga clic en la flecha (▼) de la casilla "Buscar en" y, a continuación, seleccione la unidad de CD-ROM.

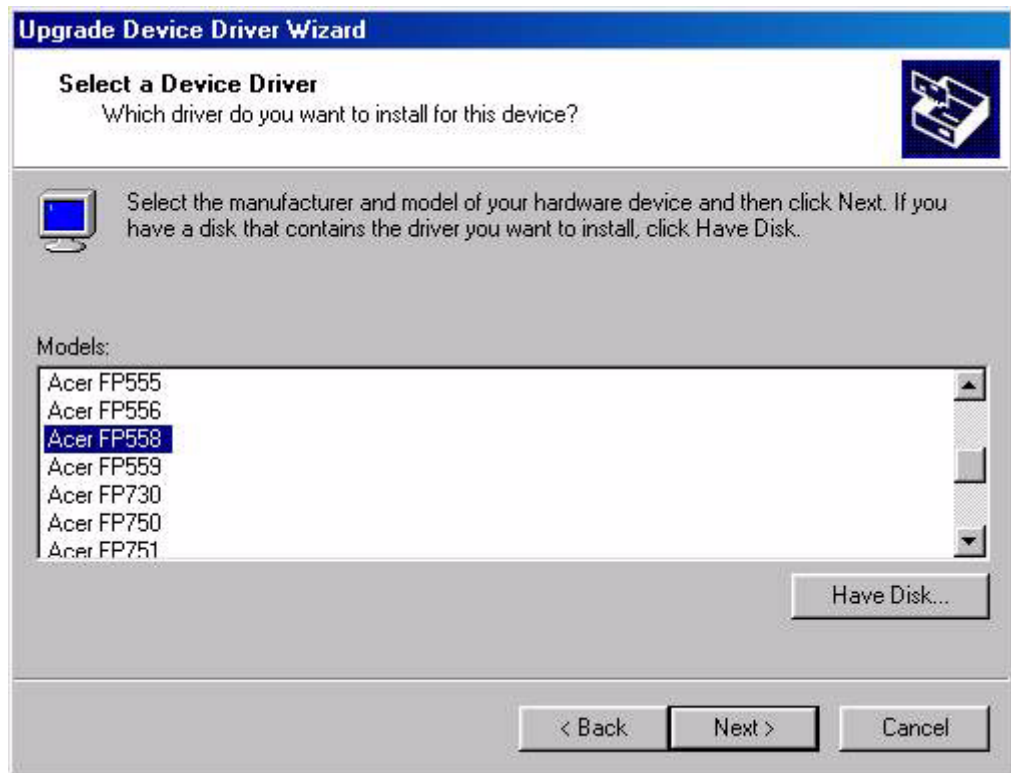

11. En la lista de CD-ROM, seleccione la carpeta "**Drivers**" (Controladores), haga clic en "**Abrir**" dos veces y, a continuación, haga clic en "**Aceptar**". En la lista que se mostrará en la ventana siguiente, seleccione LCD Mode (Modo LCD) (FP563) y haga clic en "**Siguiente**" dos veces.



12. Se abrirá la ventana "**Firma digital no encontrada**"; haga clic en "**Sí**" y, a continuación en "**Finalizar**".

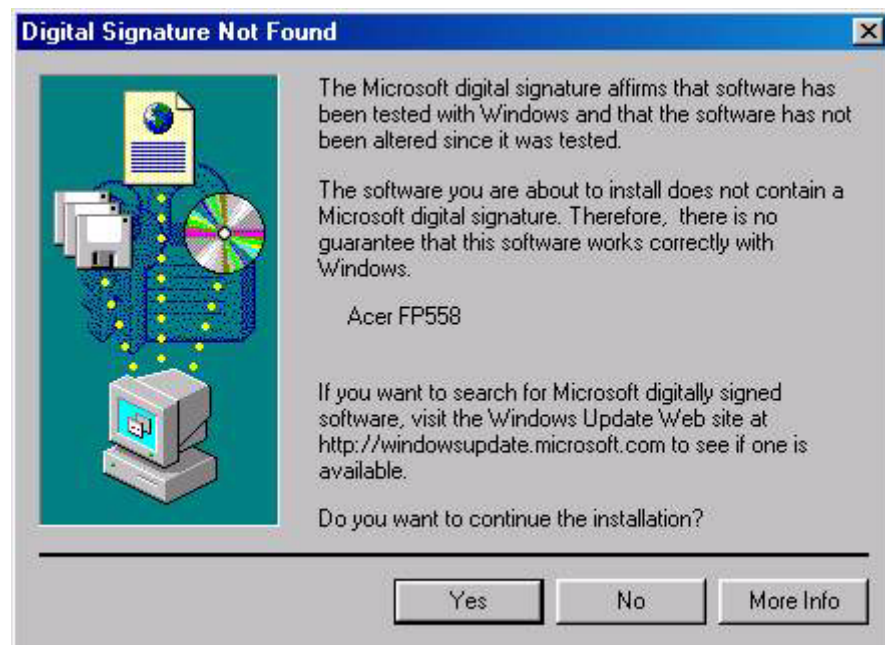

13. De esta forma quedará instalado el controlador nuevo en el ordenador.



Windows ME . Para instalar o actualizar manualmente el controlador, siga los pasos descritos a continuación:

1. Haga clic en **“Inicio”**, **“Configuración”**, **“Panel de control”** y haga doble clic en **“Pantalla”**.
2. En la ventana Propiedades de pantalla, haga clic en la etiqueta **“Configuración”** y en **“Avanzado...”**.
3. Haga clic en la etiqueta **“Monitor”** y en **“Cambiar”**.

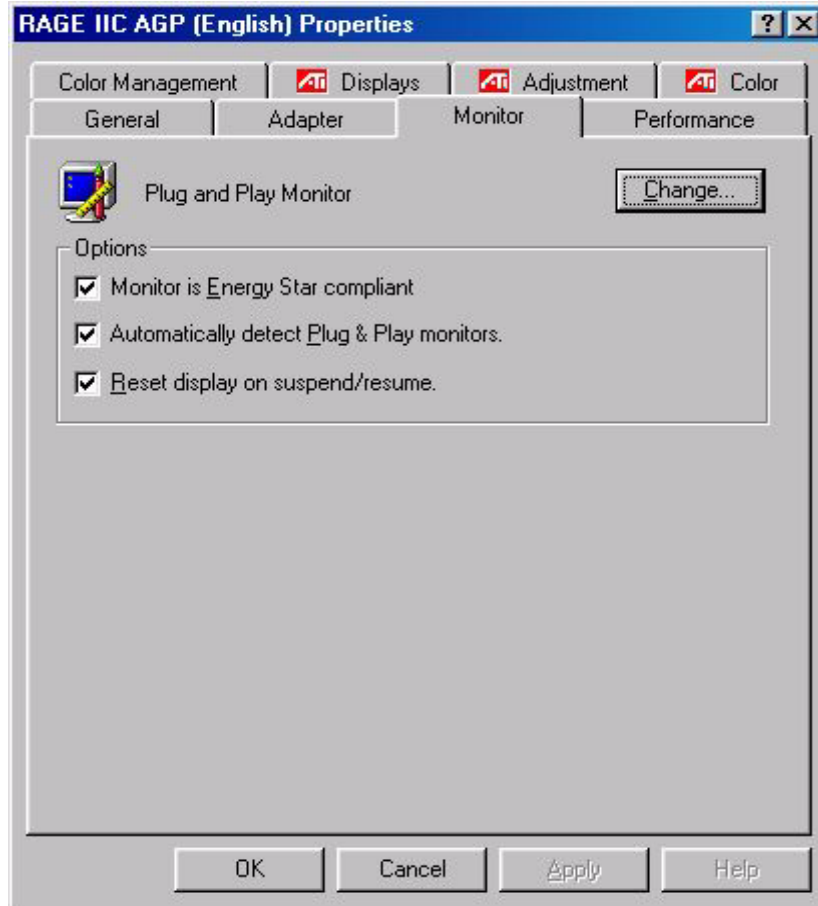

4. Aparecerá el cuadro de diálogo **“Asistente para la actualización del controlador del dispositivo”**. Seleccione **“Especificar la ubicación del controlador (avanzado)”** y haga clic en **“Siguiente”**.



5. Seleccione “**Mostrar una lista de todos los controladores en una ubicación específica, para poder seleccionar el controlador que desee**” y haga clic en “**Siguiente**”.



6. Seleccione “**Monitor**” en la lista y haga clic en “**Siguiente**”.

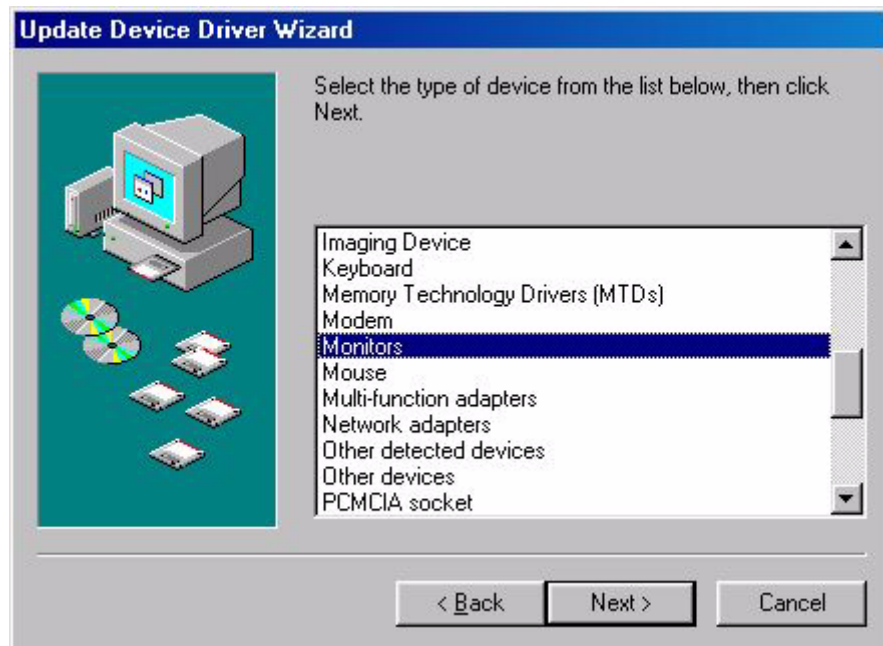

7. Seleccione “**Mostrar una lista de todos los controladores en una ubicación específica para poder seleccionar el controlador usted mismo**”.

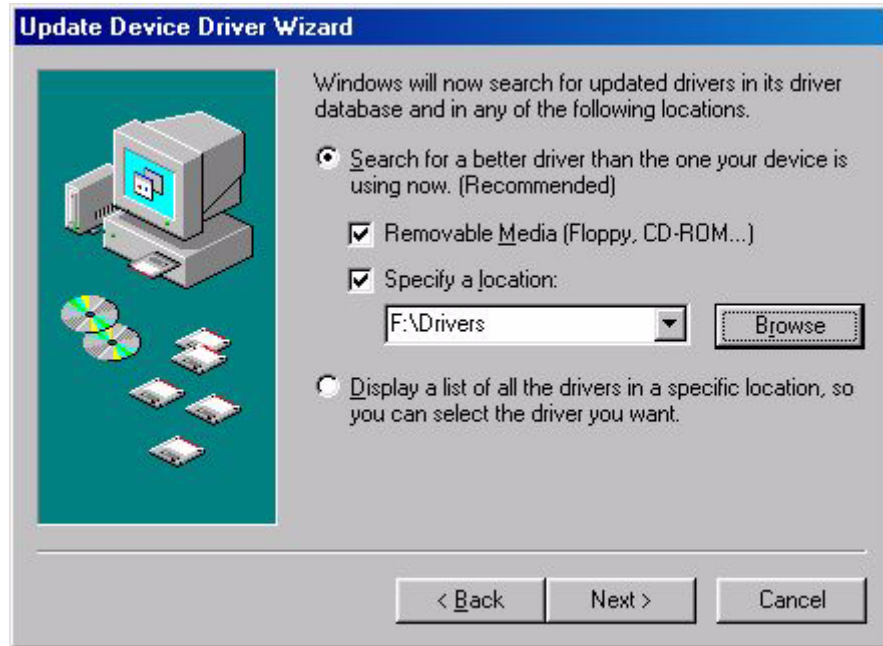

8. Haga clic en “**Utilizar disco**” y en “**Examinar...**”.

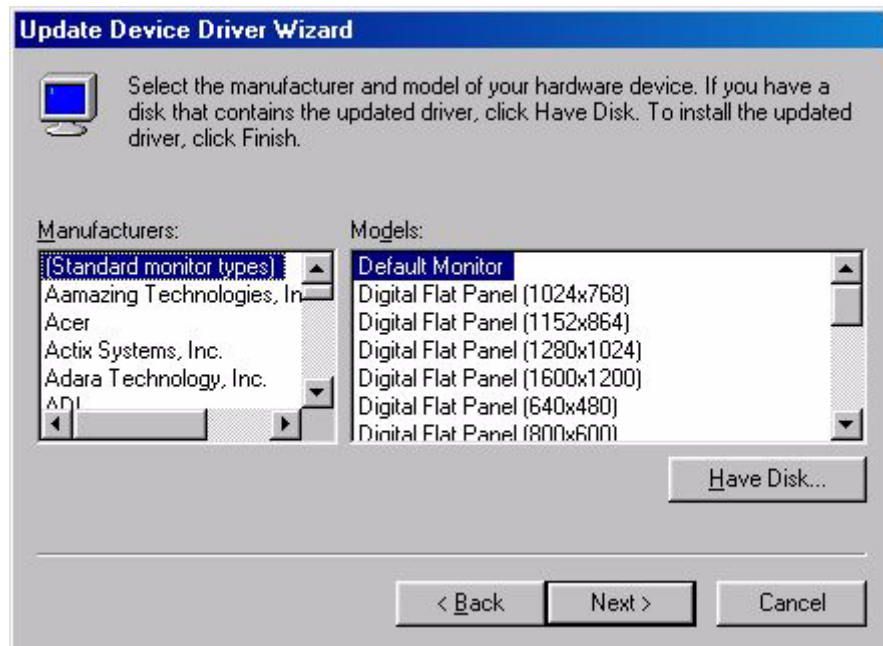

9. Introduzca el CD-ROM “**Acer LCD monitor**” en la unidad y escriba d:\ (Cambiar la letra de la unidad dependiendo de la unidad de CD-ROM si la unidad no es D). Entre en la carpeta “**Controladores**” para seleccionar el modelo de la lista de la izquierda. Haga clic en “**Aceptar**”.



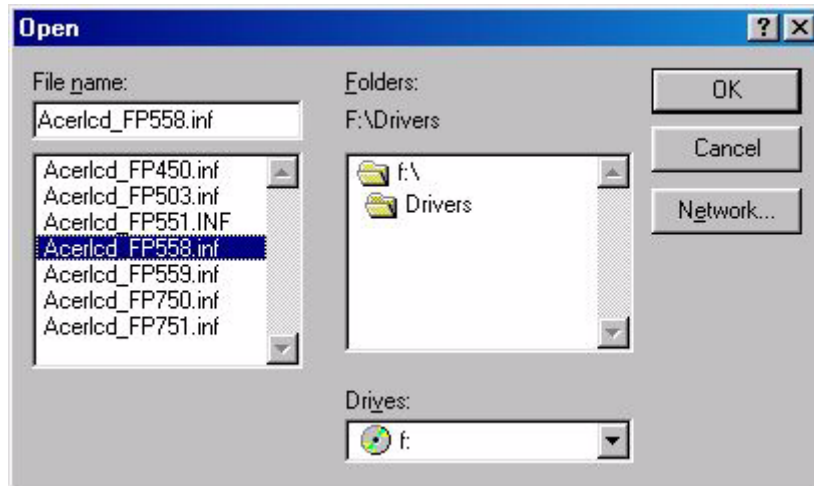

10. Regrese a “Instalar desde disco” y haga clic en “Aceptar”. Aparecerá el cuadro de diálogo “Asistente para la actualización del controlador del dispositivo”. Seleccione el modelo de la lista y haga clic en “Siguiente”.

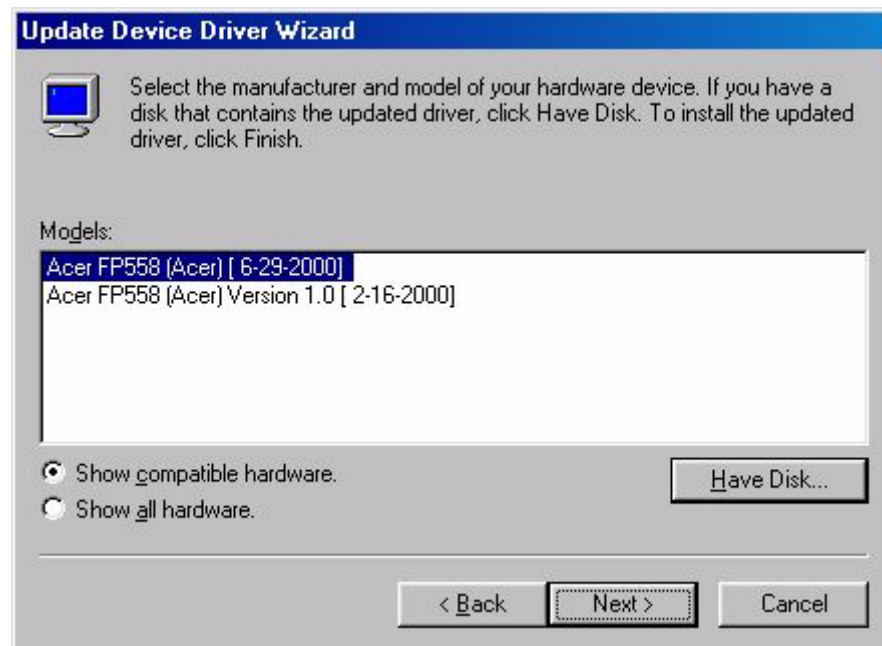

11. Haga clic en “**Siguiente**”.



12. Haga clic en “**Terminar**” para completar la instalación.



B. Selección de la mejor resolución

La tecnología de las pantallas de cristal líquido proporcionan siempre una resolución fija. Para FP563, la resolución es 1024 x 768. Esta resolución, que también es la máxima, se denomina resolución nativa. Las resoluciones inferiores se muestran en una pantalla completa mediante un circuito de interpolación. Si se compara con la resolución nativa, en la resolución interpolada se producen imperfecciones. Si desea disfrutar de todas la ventajas de la tecnología LCD, deberá utilizar la resolución nativa. Si utiliza Windows® 95/ 98 /2000 es posible modificar la resolución a través del procedimiento siguiente:

1. En el Panel de control, haga doble clic en el icono "**Pantalla**".

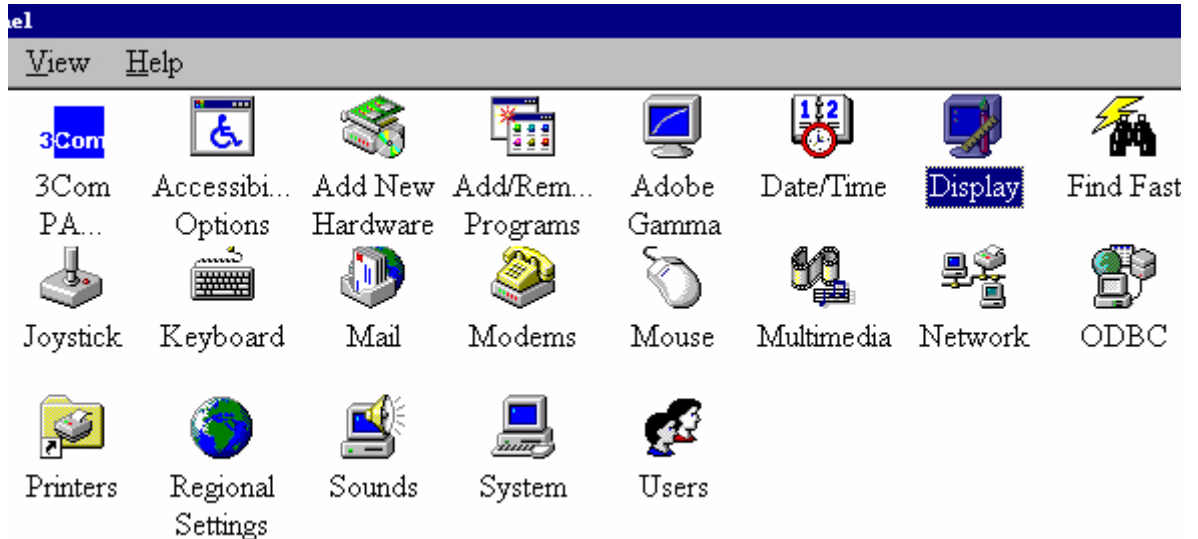

2. En la ventana "**Propiedades de pantalla**", seleccione la ficha Configuración. A la derecha, aproximadamente en la mitad de la ventana, se encuentra un deslizador con el que es posible modificar la resolución.
3. Establezca una resolución de 1024 x 768.

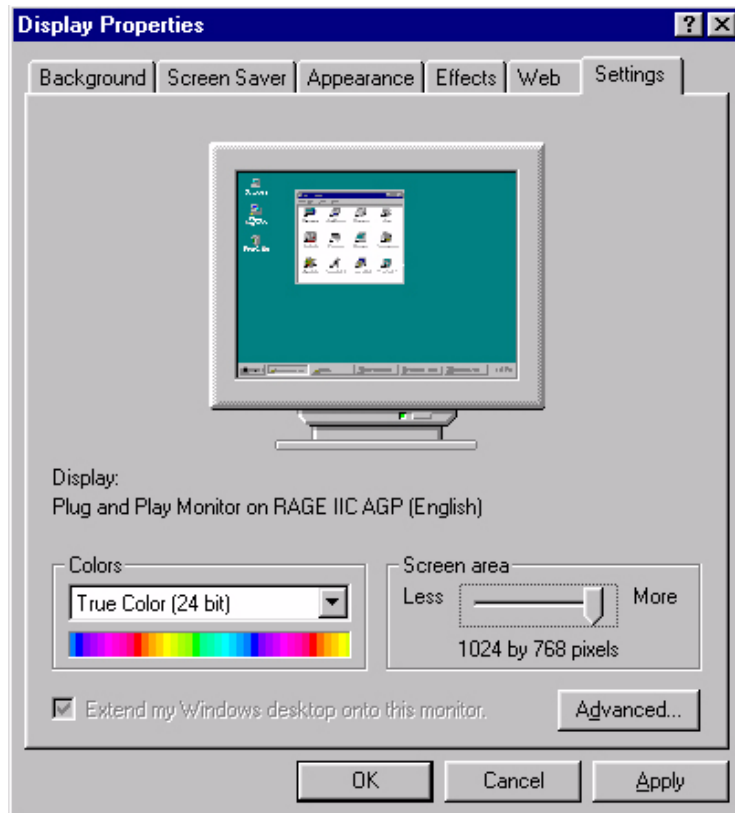

4. En las ventanas que se mostrarán a continuación, pulse: "Aplicar", "Aceptar" y "Sí".

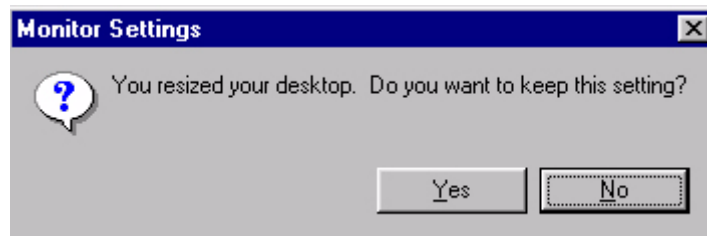
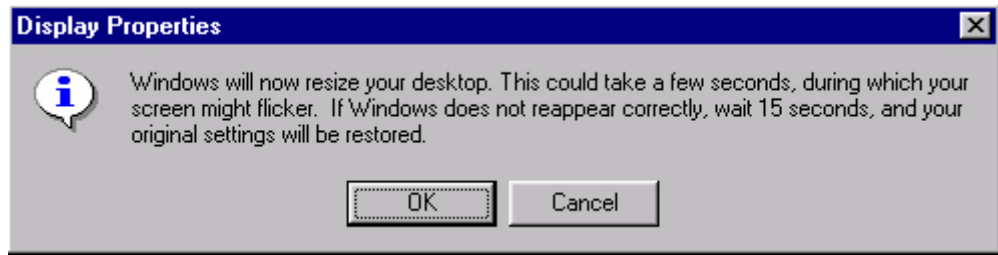

5. Ahora puede cerrar la ventana "Propiedades de pantalla".

C. Selección de la frecuencia de actualización

No es necesario elegir la frecuencia de actualización más alta de una pantalla de cristal líquido. Es técnicamente imposible que una pantalla de cristal líquido parpadee. Incluso con una frecuencia de actualización de 60 Hz, la imagen que obtenga no parpadeará. Sin embargo, es mucho más importante que utilice uno de los modos predefinidos de fábrica. A diferencia de un monitor CRT moderno, que es un monitor multiscan, la pantalla FP563 es un monitor multifrecuencia. Esto significa que sólo se podrán obtener los mejores resultados a través de los modos predefinidos de fábrica. En esta guía del usuario, podrá encontrar una tabla con los modos predefinidos de fábrica. Para una resolución nativa de 1024 x 768, estos modos son, por ejemplo, 60, 70 y 75 Hz, pero nunca 72 Hz. Si utiliza Windows® 95/ 98 /2000 es posible modificar la frecuencia de actualización a través del procedimiento siguiente:

1. En el Panel de control, haga doble clic en el icono "**Pantalla**".

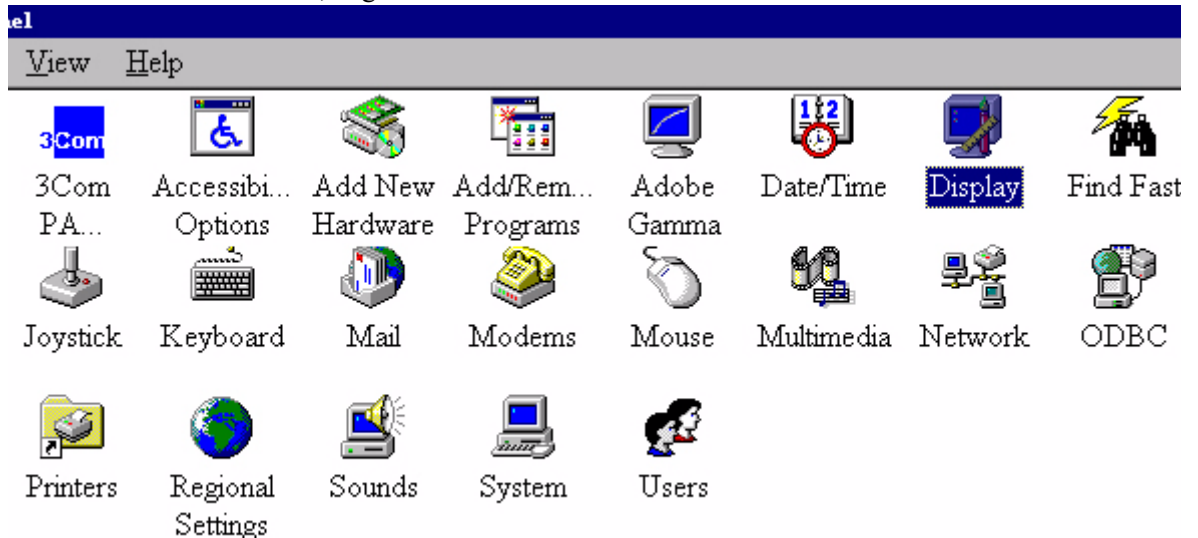

2. En la ventana "**Propiedades de pantalla**", seleccione la ficha "**Configuración**". Haga clic en el botón "**Propiedades avanzadas**" situado en la esquina inferior derecha.

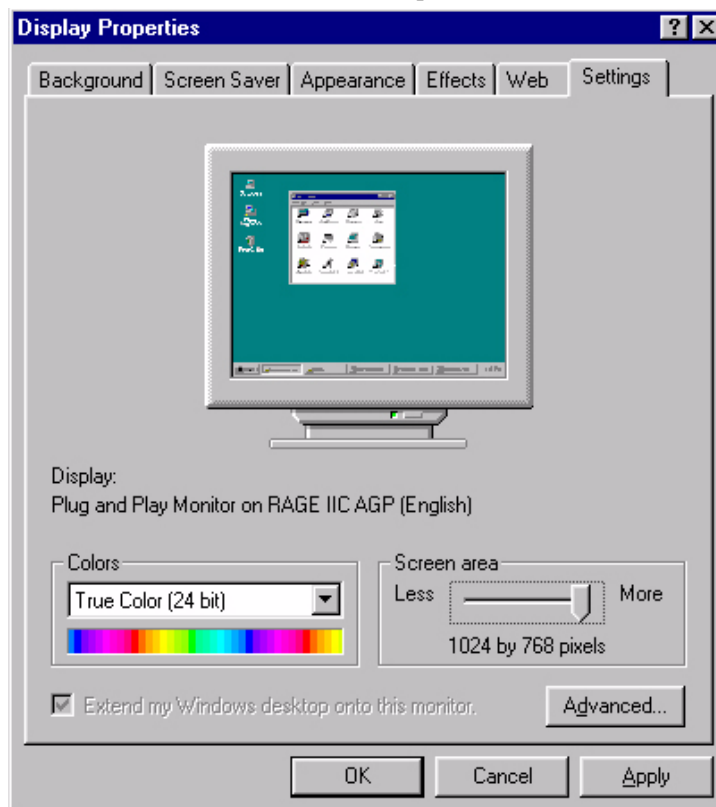

3. Seleccione la ficha "**Adaptador**". El campo de selección de la frecuencia de actualización se encuentra en el centro de la parte inferior de la ventana.

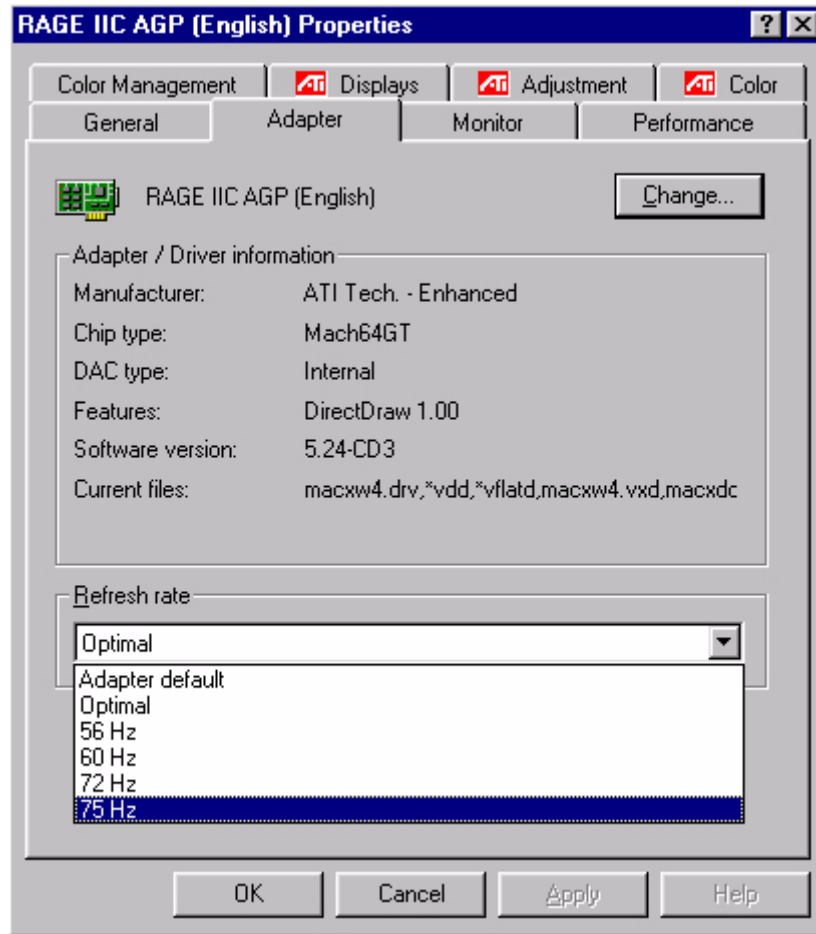

4. Elija una frecuencia de actualización de la tabla que contiene los modos predefinidos de fábrica, que se encuentra en la guía del usuario, y establezca este valor en dicho campo.
5. En las ventanas que se mostrarán a continuación, pulse: "**Cambiar**", "**Aceptar**" y "**Sí**".

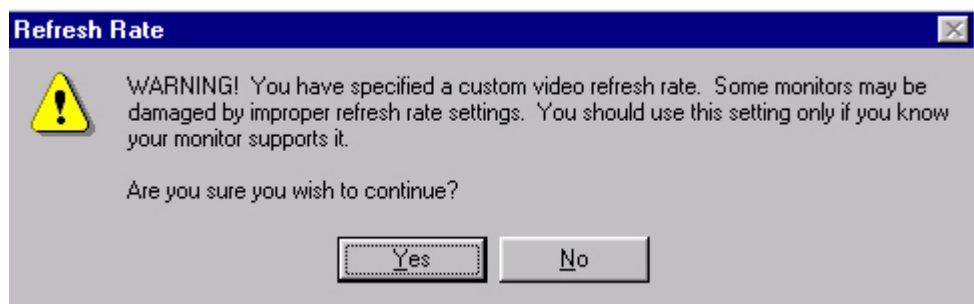

6. Ahora puede cerrar la ventana "**Propiedades de pantalla**".

D. Optimización de la imagen

El método más sencillo para obtener una imagen óptima es mediante la función *ikey*. Ésta sólo ofrece una completa fiabilidad si se utiliza el software de ajuste facilitado (auto.exe) y si se utiliza el dispositivo con uno de los modos predefinidos de fábrica.

1. Ejecute el programa auto.exe desde el CD que se incluye con el monitor. Se mostrará un modelo de prueba.
2. Ahora pulse *ikey*. El dispositivo realizará un ajuste automático. En la mayoría de los casos se obtendrá un resultado óptimo. Para salir de auto.exe, haga clic una vez con el ratón y, a continuación, en "Salir".

Si no quedara satisfecho con el resultado, puede intentar mejorar la imagen a través de un ajuste manual.

1. Para realizar esta operación, reinicie el modelo de prueba de auto.exe, que es el mejor sistema para observar los cambios que se puedan producir. También es posible utilizar cualquier otra imagen como, por ejemplo, el escritorio del sistema operativo.
2. Para acceder al menú OSD, pulse el botón "Enter" que se encuentra en el monitor.
3. Gire el volante, le lleva al submenú para acceder a los valores de Geometría, a continuación pulse Intro.
4. Ajuste el "Reloj de pixel" girando el volante para optimizar la calidad de la imagen.
5. Para Salir del submenú Reloj, pulse dos veces Salir (submenú Geometría).

Si necesita realizar más ajustes, vuelva al submenú Geometría y seleccione "Fase" gire el volante para alcanzar el mejor estado. Si aun no está satisfecho con el resultado, repita el procedimiento utilizando un rango de refresco distinto.

Es preciso utilizar uno de los modos predefinidos de fábrica. Si la función i-key no funciona o si se muestra el mensaje Not supported mode? (¿Modo no admitido?) en la OSD, significa que el modo utilizado no es uno de los modos admitidos. Si tiene problemas para generar un modo admitido, consulte al fabricante de la tarjeta de vídeo para obtener asistencia técnica.

Ajuste del monitor

El Panel de Control

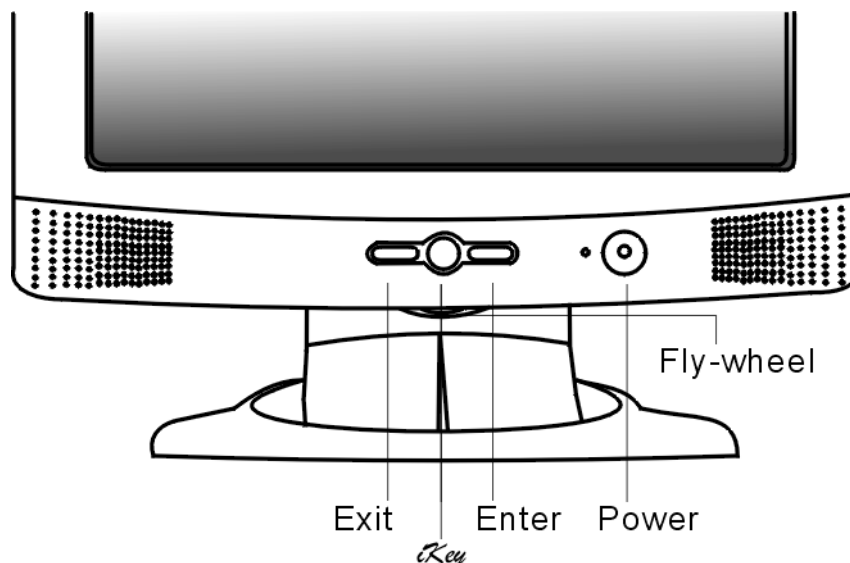

Para los ajustes, existen 4 teclas y un volante que incluyen las funciones "i key", "Exit" y "Enter". Las descripciones siguientes son la introducción a estas teclas y al volante.

1. **“Energía”** : Encienda y apaga la energía.
2. **"iKey"**: Permite ajustar automáticamente la posición vertical y horizontal, la fase y la frecuencia de píxel.
3. Tecla de **“Salida”** : Volver hacia los menús principales. Entrar al “menú de archivar”. Salir del menú de OSD sin archivar. Tecla resaltada para el ajustamiento de volumen de Audio.
4. Tecla de **“Enter”** : Entrar a los sub-menús. Seleccionar los artículos. Archivar el menú.
5. Giro de vuelo: Ajustamiento Izquierdo/Derecho. Tecla resaltada para el ajustamiento de Brillo/Contraste

Modo de teclas de acceso directo

Modo de tecla de acceso rápido a la función de contraste

1. Gire el volante hacia la derecha para acceder al modo de tecla de acceso rápido a la función de contraste.
2. Gire el volante para realizar el ajuste. El valor asignado puede estar comprendido entre el máximo (100) y el mínimo (0).
3. Pulse "Exit" para guardar y salir de la operación OSD.

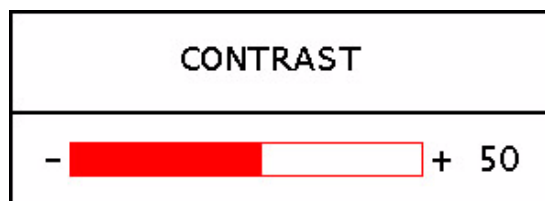

Modo de tecla de acceso rápido a la función de brillo

1. Gire el volante hacia la izquierda para acceder al modo de tecla de acceso rápido a la función de brillo.
2. Gire el volante para realizar el ajuste. El valor asignado puede estar comprendido entre el máximo (100) y el mínimo (0).
3. Pulse "Exit" para guardar y salir de la operación OSD.

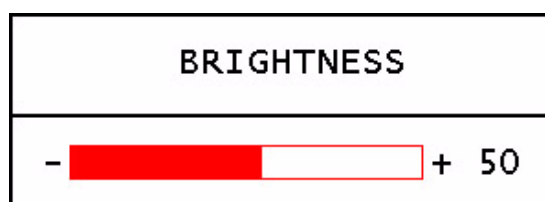

Tecla de acceso rápido a la función de volumen del altavoz

1. Pulse "Enter" para acceder al modo de tecla de acceso directo a la función de volumen del altavoz.
2. Gire el volante para realizar el ajuste. El valor asignado puede estar comprendido entre el máximo (99) y el mínimo (0).
3. Pulse "Exit" para guardar y salir de la operación OSD.

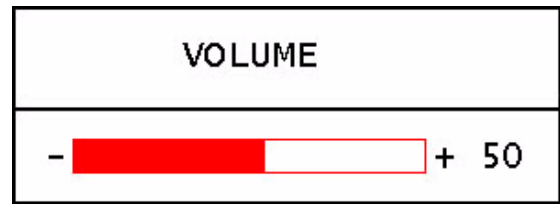



Modo de menú principal

Funciones de control disponibles en el menú principal

1. Luminancia

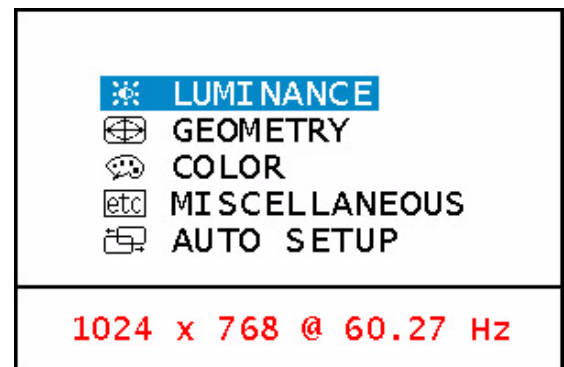
Gire el volante para seleccionar este elemento y pulse "Intro" para entrar en el submenú. Existen dos elementos para los ajustes de iluminación.



 **Contraste:** Ajusta la diferencia entre las áreas de luz y sombra.

 **Brillo:** Ajusta el brillo de la pantalla.

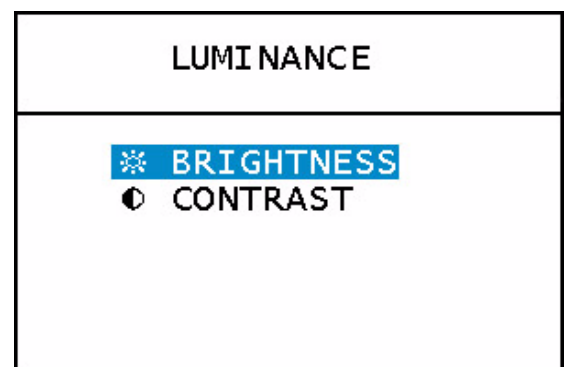

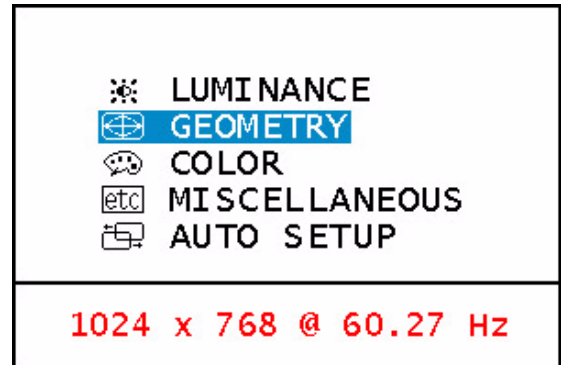

2. Geometría

Gire el volante para seleccionar este elemento y pulse "Intro" para entrar en el submenú. Existen cuatro elementos para los ajustes de geometría.



 Posición Hor. (horizontal): Ajusta la posición horizontal de la pantalla.

 Posición Ver. (vertical): Ajusta la posición vertical de la pantalla.

 Fase: Ajusta la fase de la frecuencia de píxel.

 Frecuencia de píxel: Ajusta la frecuencia del píxel.

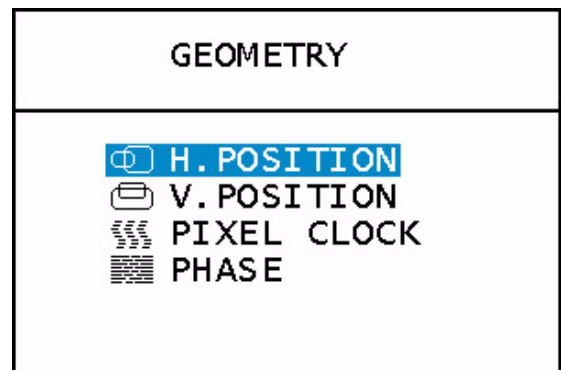

3. Ajuste de color

Gire el volante para seleccionar este elemento y pulse "Intro" para entrar en el submenú. Existen cuatro elementos para los ajustes de geometría.

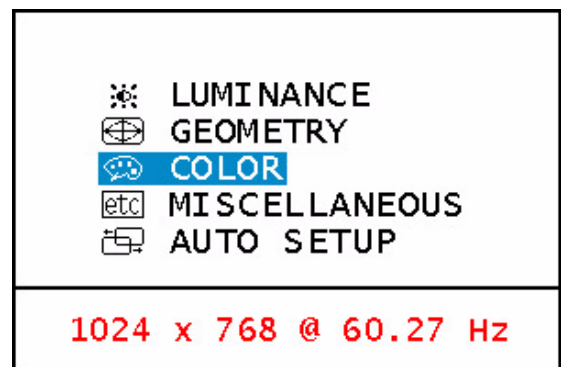

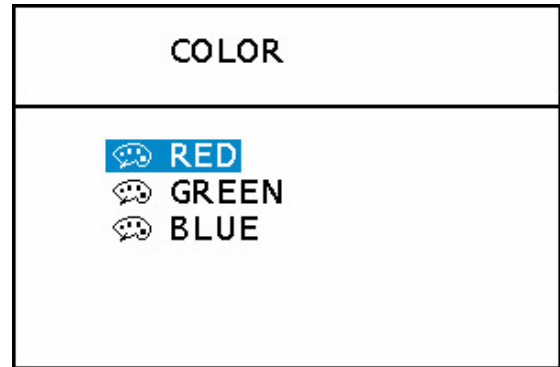

Existen tres elementos para ajustar. Gire el volante para seleccionar un color u pulse "Intro" para ajustar la temperatura del color.



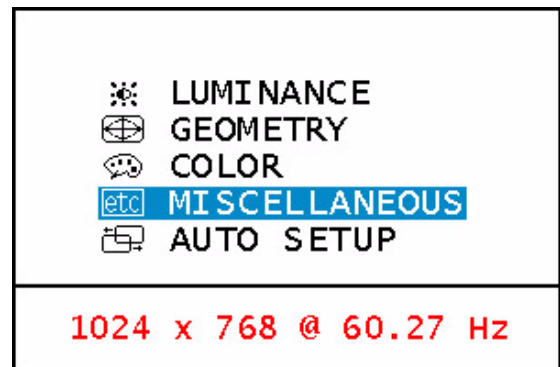

4. **etc** Misceláneo

Gire el volante para seleccionar este elemento y pulse "Intro" para entrar en el submenú. Existen cuatro elementos para realizar ajustes varios.





 Configuración OSD: para ajustar la configuración de OSD.

 Idioma: para seleccionar el idioma de OSD.

 Información: muestra la información de visualización.

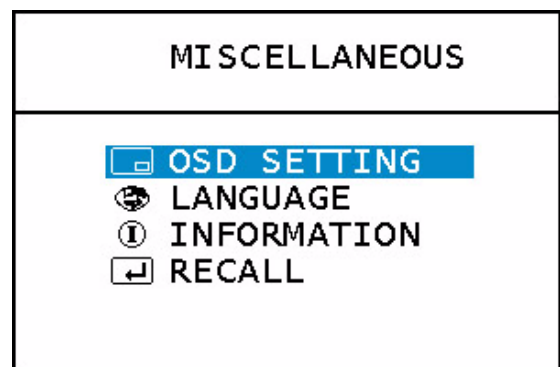
 Restaurar: restaura los parámetros de fábrica.



 Posición Hor. (horizontal): Ajusta la posición horizontal de OSD.

 Posición Ver. (vertical): Ajusta la posición vertical de OSD.

 Tiempo OSD: Ajusta el tiempo del menú OSD.

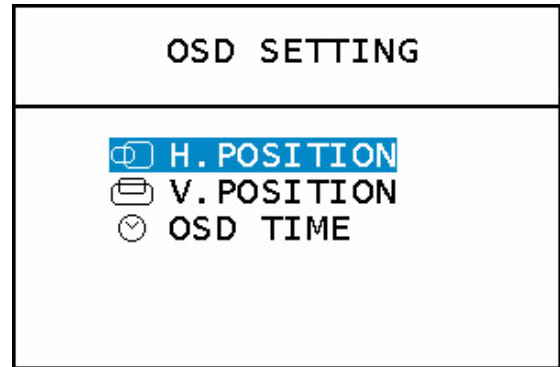

Gire el volante para seleccionar un idioma y, a continuación pulse "Salir" para volver al menú anterior.

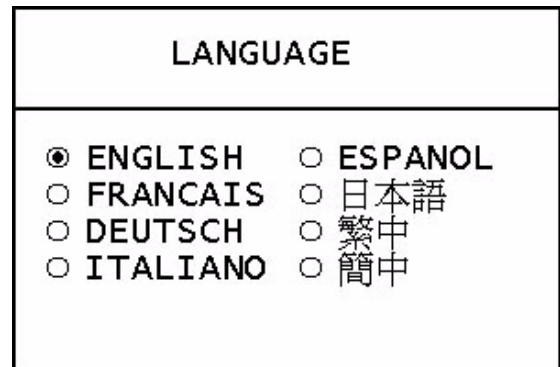

Al entrar en el submenú "Información", el OSD muestra la resolución, el rango de refresco horizontal y vertical.

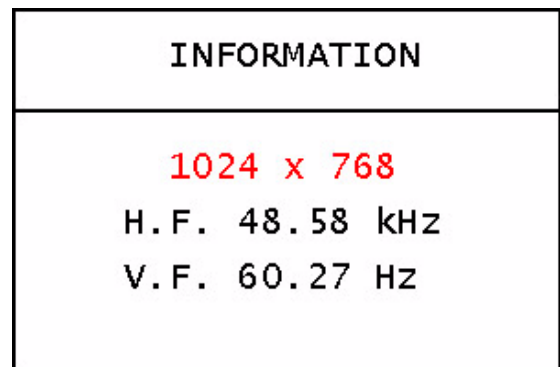

Entre en el menú "Restaurar" y seleccione "Si" para restaurar los parámetros de fábrica.

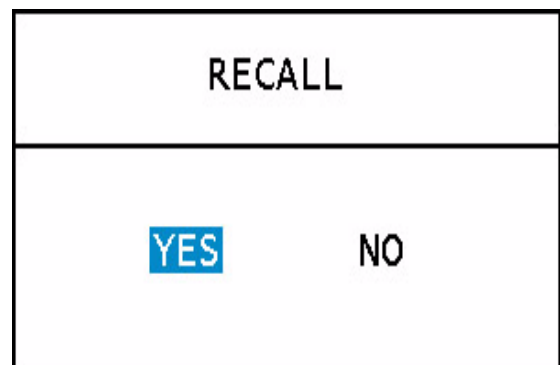

5. Auto Setup

Gire el volante para seleccionar este elemento y pulse "Intro" para llevar a cabo un ajuste automático.

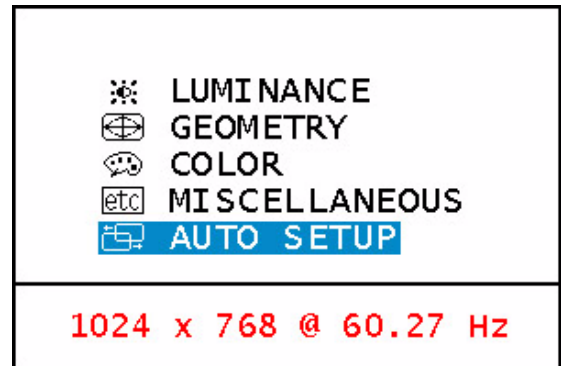

Resolución de problemas

Preguntas más frecuentes

✓ La imagen está borrosa:

☞ Lea el capítulo Instalación y ajuste y, a continuación, seleccione la frecuencia de actualización y resolución adecuadas y realice los ajustes según indican dichas instrucciones.

☞ ¿Utiliza un cable de extensión VGA?

Para realizar la prueba, retire el cable de extensión. ¿La imagen aparece enfocada correctamente? Si no es así, optimice la imagen según lo descrito en el capítulo Instalación y ajuste. Es normal que, en ocasiones, la imagen se muestre borrosa debido a pérdidas de conducción en los cables de extensión. Es posible minimizar dichas pérdidas mediante un cable de conducción que presente una mejor calidad de conducción o un amplificador incorporado.

☞ ¿La imagen se muestra borrosa sólo con resoluciones inferiores a la nativa (máxima)?

Lea el capítulo Instalación y ajuste. Seleccione la resolución nativa.

✓ Es posible visualizar los errores de píxel:

☞ Uno o varios píxeles permanecen negros de forma permanente, uno o más píxeles permanecen blancos de forma permanente o uno o más píxeles permanecen rojos, verdes, azules o de cualquier otro color.

Lea el capítulo referente a los índices de error de píxel.

✓ La imagen presenta colores defectuosos:

☞ Aparece amarillenta, azulada o sonrosada.

En el monitor, pulse el botón "Enter" y utilice el volante para desplazarse hasta el menú "Configuración de color". Seleccione el elemento "Recall" y pulse "Enter". Si la imagen no se muestra correctamente y la OSD presenta colores defectuosos, significa que uno o más de los tres colores primarios falta en la entrada de señal. Compruebe ahora las conexiones del cable VGA. Si cualquier patilla se encuentra doblada o rota, póngase en contacto con el proveedor o lea el capítulo Ayuda adicional, reparaciones y asistencia.

✓ No es posible ver la imagen:

☞ ¿En la pantalla, aparece el símbolo del sistema iluminado en verde?

Si el indicador LED se encuentra iluminado en verde, pulse el botón "Exit" situado en el monitor para acceder a la OSD. Si se muestra el mensaje "Not supported Mode" (Modo no admitido), lea el capítulo Instalación y ajuste.

☞ ¿En la pantalla, aparece el símbolo del sistema iluminado en naranja?

Si el indicador LED se encuentra iluminado en naranja, significa que el modo de administración de alimentación se encuentra activo. Pulse cualquier tecla o mueva el ratón. Si no ocurre nada, compruebe las conexiones del cable VGA. Si cualquier patilla se encuentra doblada o rota, póngase en contacto con el proveedor o lea el capítulo Ayuda adicional, reparaciones y asistencia.

- ☞ ¿En la pantalla, el símbolo del sistema no aparece iluminado?

Compruebe la toma de la alimentación de corriente, la alimentación de corriente externa y el control de red.

- ☞ La imagen aparece distorsionada, parpadea o produce intermitencias:

Lea el capítulo Instalación y ajuste y, a continuación, seleccione la frecuencia de actualización y resolución adecuadas y realice los ajustes según indican dichas instrucciones.

- ☞ La imagen se encuentra desplazada en una dirección:

Lea el capítulo Instalación y ajuste y, a continuación, seleccione la frecuencia de actualización y resolución adecuadas y realice los ajustes según indican dichas instrucciones.

¿Necesita Más Ayuda?

Si los problemas persisten después de comprobar este manual, póngase en contacto con el comercio donde adquirió el producto o por e-mail directamente con nosotros DPLservice@acercm.com.tw

Modos de funcionamiento admitidos

Datos de entrada				
Resolución	Frecuencia horizontal (Khz)	Frecuencia vertical (Hz)	Píxel Frecuencia (MHz)	Comentario
640 x 350	31,47(P)	70,08(N)	25,17	DOS
720 x 400	31,47(N)	70,08(P)	28,32	DOS
640 x 480	35,00(N)	67,00(N)	30,24	Macintosh
640 x 480	31,47(N)	60,00(N)	25,18	DOS
40 x 480	37,86(N)	72,80(N)	31,50	VESA
640 x 480	37,50(N)	75,00(N)	31,50	VESA
800 x 600	35,16(P)	56,25(P)	36,00	VESA
800 x 600	37,88(P)	60,32(P)	40,00	VESA
800 x 600	48,08(P)	72,19(P)	50,00	VESA
800 x 600	46,87(P)	75,00(P)	49,50	VESA
832 x 624	49,72(N)	74,55(N)	57,29	Macintosh
1024 x 768	48,36(N)	60,00(N)	65,00	VESA

- Es posible que no se admitan los modos que no aparezcan en la tabla anterior. Para obtener una imagen óptima se recomienda seleccionar un modo que se muestre en la tabla.
- Existen 12 modos disponibles compatibles con Windows y Macintosh.
- Es posible que la imagen no se muestre correctamente. Esto se produce porque la frecuencia de señal de la tarjeta VGA no se corresponde con el estándar habitual. Sin embargo no se trata de un error. Para mejorar esta situación, es posible alterar una configuración automática o modificar manualmente la configuración de fase y la frecuencia de píxel desde el menú "Geometría".
- Si apaga el monitor, es posible que se produzca interferencias en la pantalla. No se preocupe por esto: es completamente normal.
- Para ampliar el período de funcionamiento del producto, recomendamos utilizar la función de administración de energía del ordenador.

Datos técnicos

Modelo	FP563
Tipo de pantalla	15.0pulgadas, activa
Diagonal visible	38,1 cm
Resolución nativa (máxima) colores	1.024 x 768 16,7 millones
Contraste / Brillo	350:1 / 250 cd/m ²
Tiempo de respuesta	30 ms
Ángulo de visión (izquierda/derecha, arriba/abajo)	75/75, 70/70
Frecuencia de línea	Monitor multifrecuencia a 31,47 - 60,02 kHz
Frecuencia de imagen	Modos 56,25-75,0 Hz incluidos en estos parámetros
Comprobación de imagen	Tecnología OSD de <i>Pantalla</i> digital, <i>iKey</i> (configuración de imagen automática)
Controles	control de red, 2 botones, 1 volante OSD, <i>iKey</i> .
Funciones iScreen	Contraste, brillo, posición de imagen vertical y horizontal, fase, frecuencia de píxel, balance de color, paleta de colores, selección de idioma (OSD en 6 idiomas), indicador de estado de la posición OSD
Control de microprocesador	12 modos predefinidos de fábrica: 3 modos DOS, 9 modos VESA
Administración de energía	VESA DPMS, EPA
consumo de alimentación máximo	máx. 35 vatios
Modo de ahorro de energía	< 3 vatios
Señal de entrada	RGB analógico 0,7 Vpp/75 Ohmios positivo
Sincronización	TTL simple, TTL compuesto
Conexión de señal	Cable mini D-sub de 15 patillas
Temperatura (funcionamiento)	5 °C - 40 °C
Humedad del aire (funcionamiento)	20 % - 85 %
Certificaciones	TCO 99(Opcional), TÜV/Ergonomics, CSA,TÜV/ GS, IEC950, FCC Class B, DSNF, ISO 13406-2, VCCI, UL,CB Report, CE, C-Tick, BSMI
Voltaje de funcionamiento	Alimentación de corriente de cambio de modo automático, 90 - 264 V, 47 - 63 Hz
Dimensiones (An x Alt x Prf)	380 x 383 x 186 mm
peso	5.3 kg

Apéndice: Una introducción a la tecnología LCD

Principios de tecnología LCD

La funcionalidad de las pantallas de cristal líquido (LCD, Liquid Crystal Display) se basa en las propiedades físicas especiales de los cristales líquidos. Sus moléculas en forma de bastón se organizan de forma parecida a las moléculas de cristal: de forma uniforme y en una dirección concreta. Aunque los cristales líquidos no se organizan en esta dirección, sí se comportan como un líquido: se pueden manipular a través de tensión eléctrica. Las capas de las moléculas de cristal líquido pueden, por ello, ser longitudinales o diagonales con respecto a la dirección de polarización de la luz y, de ese modo, tener un efecto variable sobre la trayectoria de las ondas luminosas.

LUZ INCIDENTE DE POLARIDAD DE CRISTALES LÍQUIDOS

Las pantallas de cristal líquido están compuestas por dos filtros de polarización, una capa límite, los correspondientes filtros de color y la capa de cristal líquido.

La luz de la lámpara de fondo impacta sobre una membrana de polarización inicial de forma que sólo un plano de polarización específico de la luz alcanza la capa de cristal líquido. Sin necesidad de ningún tipo de intervención eléctrica externa, las moléculas de cristal líquido se organizan formando una especie de hélice entre los dos filtros de polarización alineados verticalmente y la estructura direccional que se obtiene como resultado. La luz sigue esta dirección y rota unos 90°. El segundo filtro de polarización sólo permite el paso de la luz con esta polarización rotada. La válvula de luz se abre y, como resultado, el píxel controlado se ilumina.

Si se aplica una tensión eléctrica, las moléculas de cristal líquido se orientarán a lo largo de las líneas de campo. La hélice de 90° se elevará y las moléculas de cristal líquido se colocarán de forma paralela a la luz incidente, lo que permitirá su paso sin alterar la dirección de polarización. La luz sin rotar impacta sobre el segundo filtro de polarización rotado y se bloquea. Como resultado, el píxel correspondiente permanece oscuro. La intensidad de la luz visible de salida se puede controlar a través del voltaje que se aplica a la capa de cristal y, como resultado, la luz de polarización rotará en mayor o menor medida.

Panel TFT

A. Panel TFT estándar

En las pantallas TFT, también denominadas matrices activas, la capacidad de transmisión luminosa de cada píxel está en cada caso controlada por un transistor. Esto permite manejar píxeles individualmente y controlarlos con gran rapidez, lo que garantiza la visualización perfecta de imágenes incluso en movimiento. Las pantallas LCD de alta resolución incorporan más de dos millones de píxeles (tres puntos de color correspondientes a los colores básicos rojo, verde y azul para cada píxel) que deben ser controlados. Dado que se recibe corriente eléctrica de forma continua, no será necesario reconstruir la imagen constantemente. La principal ventaja de esto es que las pantallas de cristal líquido no parpadearán, incluso cuando se controlen a bajas frecuencias de actualización (p.ej. a 60 Hz). Dado que es posible que se produzcan fallos en los transistores durante la producción, los errores de píxel que se produzcan como resultado no se podrán evitar.

B. Panel super TFT

El panel super TFT funciona de acuerdo con el mismo principio físico. Es posible aumentar significativamente el ángulo de visión a través de una producción más precisa y píxeles ligeramente más brillantes. Aunque esto sólo es posible en detrimento de la resolución de la escala de grises.

C. Comparación entre las pantallas super TFT y estándar

<i>Estándar</i>	<i>Super</i>
<ul style="list-style-type: none"> • resolución de escala de grises aceptable • ángulo de visión satisfactorio 	<ul style="list-style-type: none"> • ángulo de visión muy bueno • resolución de escala de grises satisfactoria
<p>Campo de aplicación:</p> <ul style="list-style-type: none"> • Procesamiento de imagen • campo médico • Estación de trabajo estándar • Bancos (área confidencial) 	<p>Campo de aplicación:</p> <ul style="list-style-type: none"> • para personas que trabajan en una única pantalla • Estación de trabajo estándar • Tareas de presentación • Bancos (área pública)

Parámetros LCD principales

A. Ángulo de visión

El ángulo de visión es el campo visible de la pantalla. Para comprender mejor el concepto de ángulo de visión, imagine una línea vertical en el centro de la imagen. Suponga que puede desplazarse en torno a ese punto de arriba a abajo y de izquierda a derecha de modo que sea posible ver dicha imagen desde diferentes puntos de vista.

Para una mayor ergonomía, es necesario un ángulo de visión de al menos 60°/60° (derecha/izquierda) dirección horizontal y 45°/45° (arriba/abajo) dirección vertical. Si sólo se especifican dos valores para horizontal y vertical, el resto de valores se sumarán. Si este fuera el caso, se obtendría un ángulo de visión de 120° dirección horizontal y 90° vertical.

B. Contraste

El contraste es la relación existente entre la intensidad luminosa del punto más claro y el más oscuro de una imagen. Cuanto mayor sea el valor de contraste, mejor será la legibilidad y ergonomía.

Una pantalla debe alcanzar en cualquier caso valores de contraste de 100:1. Este es uno de los campos en los que los monitores LCD son claramente superiores a los monitores.

C. Tiempo de respuesta

El tiempo de respuesta es el tiempo que una celda TFT necesita para activarse y desactivarse.

Para aplicaciones estándar, es suficiente un tiempo de respuesta máximo de 70 ms (milisegundos). Si se requiere una generación de imágenes más rápida (p.ej. campo multimedia), serán necesarios valores máximos de 30 ms.

D. Brillo

El brillo es la fuente de luz emitida sobre un área especificada.

El brillo es otro de los campos en los que los monitores LCD son superiores a los dispositivos CRT. Los monitores tradicionales generan aproximadamente de 80 a 100 cd/m² (candela por metro cuadrado). En el caso de las pantallas de cristal líquido, no se admiten valores inferiores a 150 cd/m².

Errores de pantalla

A. Errores de píxel

Por desgracia, los errores de píxel no se pueden evitar con los métodos de producción actuales y, menos, si se pretende fabricar pantallas a un precio económicamente razonable.

Una pantalla con una resolución de 1024x768 puntos tiene, por tanto, 786432 píxeles. Cada píxel está formado por tres sub-píxeles para los colores rojo, verde y azul. Lo que supone 2.359.296 transistores de control individuales. Es posible que durante la producción uno o varios transistores resulten dañados, lo que indica que se ha producido un error de píxel, debido a que un sub-píxel no se ha iluminado en ningún momento o no ha dejado de estar iluminado.

Si se aceptara el mismo índice de error como en el caso de la máscara de bandas, para la que se interrumpe completamente dos líneas horizontales, se obtendría un índice de error de 2,6 %. Sin embargo, los índices de error que se aceptan para las pantallas de cristal líquido son realmente bajos. Por ejemplo, si se aceptara una tolerancia de tres errores de píxel permitidos por pantalla, se obtendría un índice de error de 0,0038 por mil.

B. Imagen borrosa

Es posible que se obtengan imágenes borrosas en las pantallas de cristal líquido, sobre todo, cuando se especifica un valor que se aparte de la resolución nativa. Las pantallas se fabrican para una resolución definida, cualquier resolución inferior sólo se podrá mostrar interpolada. Por ejemplo, si desea definir una resolución de 800x600 en una pantalla con una resolución nativa de 1024x768, cada punto horizontal deberá mostrar 1,28 puntos de resolución. Esto en realidad no funciona, ya que se calculan los valores intermedios y esto deforma la imagen original.

C. Multifrecuencia en oposición a Multiscan

Las pantallas de cristal líquido requieren control digital y, dado que en la actualidad no existe ningún estándar válido para dicho control, se tiende a volver a la conexión VGA estándar por cuestiones de compatibilidad. Esto también resulta ideal para monitores, ya que requieren una señal analógica.

En la tarjeta de vídeo, se convierte la imagen creada digitalmente en el ordenador en una señal analógica que, de este modo, controla directamente un monitor CRT. Sin embargo, si se utiliza la señal analógica de la conexión VGA para una pantalla de cristal líquido digital, la electrónica transductiva a la entrada de la pantalla hará que las señales se conviertan de nuevo en digitales. Se plantean dos problemas:

1. pérdidas de conversión:

La imagen no resulta tan óptima como con el control digital directo. Esta puede ser la razón de que sea necesario realizar los consiguientes ajustes cada dos meses de forma regular. Esto se suele llevar a cabo a través de la OSD o una función automática.

2. Limitación a modos de funcionamiento específicos:

En la actualidad, un monitor CRT suele ser un monitor multiscan, lo que significa que se puede utilizar dentro de los límites de su frecuencia vertical y horizontal, incluso en modos no estándar. En contraposición, un monitor LCD es un monitor multifrecuencia, lo que significa que sólo es posible su funcionamiento con modos específicos (consulte la lista que aparece en la guía del usuario).

Comparación entre monitores CRT y LCD

Monitor CRT	Monitor de pantalla plana
<p>Ventajas:</p> <ul style="list-style-type: none"> • <i>monitor multiscan</i> • <i>idéntica calidad en todas las resoluciones</i> • <i>estándar de conexión de eficacia probada</i> • <i>profundidad de color analógico (infinito)</i> • <i>sin errores de píxel</i> • <i>grandes proporciones</i> • <i>económico</i> 	<p>Ventajas:</p> <ul style="list-style-type: none"> • <i>sin errores de geometría</i> • <i>sin errores de convergencia</i> • <i>valores de contraste y brillo excelentes</i> • <i>ausencia de parpadeos</i> • <i>insensibilidad a campos eléctricos y magnéticos</i> • <i>bajo consumo de alimentación</i> • <i>instalación sin sobrecalentamientos</i> • <i>ocupa poco espacio</i> • <i>peso reducido</i>
<p>Desventajas:</p> <ul style="list-style-type: none"> • <i>posibles errores de geometría</i> • <i>posibles errores de convergencia</i> • <i>valores de contraste y brillo limitados</i> • <i>ausencia de parpadeos a partir de 72 Hz</i> • <i>sensibilidad a campos eléctricos y magnéticos</i> • <i>consumo de alimentación relativamente alto</i> • <i>instalación con sobrecalentamientos</i> • <i>ocupa mucho espacio</i> • <i>peso excesivo</i> 	<p>Desventajas:</p> <ul style="list-style-type: none"> • <i>monitor multifrecuencia</i> • <i>máxima calidad sólo en la resolución nativa</i> • <i>ausencia de estándares</i> • <i>profundidad de color limitada</i> • <i>errores de píxel</i> • <i>proporciones pequeñas</i> • <i>precio elevado</i>

Resumen

En última instancia, no se puede afirmar que los monitores LCD son mejores que los monitores CRT o viceversa. Se deben considerar las ventajas y desventajas de cada dispositivo para decidir qué tecnología se debe utilizar.

Por su apariencia y fama, los monitores LCD son sin duda preferibles a los monitores CRT. En cuanto a la disposición de la estación de trabajo, el reducido espacio que ocupan los monitores de pantalla plana les hace gozar de aún más popularidad. Sin embargo, cuando se trata de una profundidad de color determinada o se requiere una diagonal amplia visible, la selección de un monitor CRT sigue siendo indiscutible.